



**MUURBESCHERMING
HOEKBESCHERMERS
LEUNINGEN
PLINTEN**



De luxe van keuze.

Elk project is uniek en vereist verschillende niveaus van bescherming, prestatiekenmerken en ontwerpopties. Wat uw behoeften en budget ook zijn – wij hebben de oplossing.



OPLOSSINGEN VOOR ELK GEBOUW

Van lichtgewicht stootlijsten voor wachtruimtes, duurzame wand- en deuraufwerkingen voor drukbezochte gebieden in uw gebouw, tot robuuste profielen die bestand zijn tegen impact van wielen en apparatuur, de Acrovyn-reeks maakt het eenvoudig om een complete interieurbeschermingsoplossing te creëren voor elke omgeving.



VEILIGE MATERIALEN

Alle Acrovyn-materialen zijn vrij van persistent bioaccumulerende toxines (PBT's), Bisfenol-A (BPA) en halogeen- of broomhoudende vlamvertragers. Ze bevatten geen zware metalen en hebben een A+ klasse behaald bij tests voor de uitstoot van Vluchtige Organische Stoffen (VOS), waardoor u met vertrouwen kunt specificeren.



DUURZAME KEUZES

Acrovyn PVC-vrij is ons meest milieuvriendelijke materiaal, bewezen net zo sterk en duurzaam te zijn als het originele Acrovyn. Onze huidige collectie omvat een brede selectie wandbeschermingsprofielen, evenals Bronze Level Cradle to Cradle Certified® gestructureerde platen.



BRANDVEILIGE OPLOSSINGEN

Naleving van brandvoorschriften is een van de belangrijkste overwegingen voor elk gebouw. Waar van toepassing, hebben we de brandwerendheidsclassificaties van onze producten aangegeven, zodat u eenvoudig de juiste oplossing voor uw ruimte kunt kiezen.



BACTERICIDE

Als infectiecontrole een belangrijke zorg is, zorgt Acrovyn Bactericide voor langdurige hygiënische omgevingen. Getest en bewezen effectief tegen de meest voorkomende ziekenhuis- en voedselbacteriesoorten, is Acrovyn Bactericide verkrijgbaar in platen, leuning en hoofdbordbeschermers.

Maak uw keuze.

Met zoveel opties om uit te kiezen, is er werkelijk een stijl voor iedereen. Onze Acrovyn® wandbescherming is verkrijgbaar in een brede selectie van neutrale en levendige effen kleuren, met sommige modellen in houtnerf, geborsteld metaal en betonafwerkingen, zodat u kunt inspelen op elke sfeer, wens en visie.

Coördineer met Acrovyn by Design®, onze op maat gemaakte oppervlaktebescherming, om een gevoel van verbinding met de natuur op te roepen, of voeg een extra luxe laag en een unieke uitstraling toe aan uw ruimte.

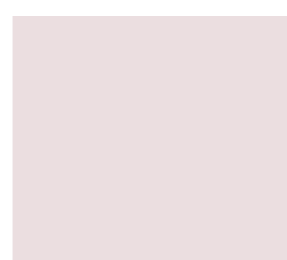
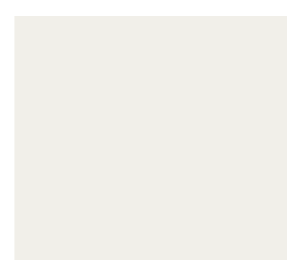
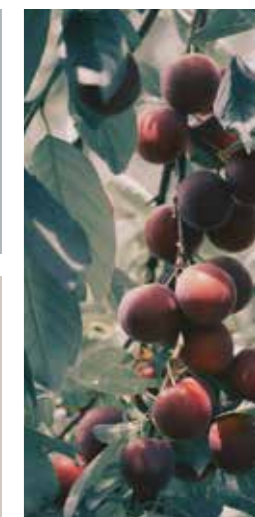
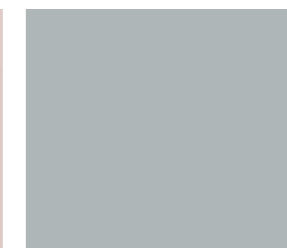

Personaliseer uw wandbescherming.

De tijd van alleen functionele wandbescherming is voorbij. Acrovyn® biedt u de vrijheid om uw ontwerpvisie te realiseren met een reeks flexibele opties. Nu kunt u prachtige interieurs creëren die lang meegaan.



MUURMOTIEVEN EN AANGEPASTE VORMEN

De Acrovyn plaat is een veelzijdig materiaal dat gemakkelijk te snijden, vormen en bewerken is, waardoor u veerkrachtige en esthetisch aantrekkelijke omgevingen kunt creëren. Indrukwekkende, kleurrijke muurschilderingen, duurzame bewegwijzering en logo's, of decoratieve deurbeveiliging kunnen eenvoudig worden gerealiseerd.



OP MAAT GEMAAKTE BEELDMATERIAAL EN GRAFIEKEN

Als het gaat om Acrovyn by Design, zijn de mogelijkheden werkelijk eindeloos. Uw grafieken, foto's, patronen of aangepaste boodschappen worden veilig ingesloten achter een duurzame laag van helder PVC-vrij plaatmateriaal, waardoor uw interieur wordt omgetoverd tot gastvrije, helende, inspirerende, energieke of rustgevende ruimtes die de tand des tijds doorstaan.



OP MAAT GEMAAKTE KLEUREN

We begrijpen het belang van kleur in uw ontwerp. Als de gewenste tint niet deel uitmaakt van ons uitgebreide standaardpalet, kunnen we op maat gemaakte kleuren produceren die aan uw behoeften voldoen. Als alternatief biedt Acrovyn by Design een optie voor het printen van effen kleuren, die harmonieert met uw wandafwerking of interieurdecoratie, terwijl uw ruimtes beschermd blijven.



De investering van levensduur.

Van sportscholen en universiteiten tot zorginstellingen en ziekenhuizen, elke ruimte die veel verkeer ontvangt, moet extra aandacht besteden aan de wanden. Acrovyn® is al meer dan 50 jaar de vertrouwde wandbescherming voor binnenruimtes. Waarom? Omdat het blijft.

De texturen van Acrovyn zijn vakkundig ontworpen om krassen en slijtage subtiel te verbergen, zonder in te boeten op het gemak van schoonmaken. Deze perfecte balans tussen textuur en bescherming houdt uw interieur jarenlang mooi. We wedden dat u er eerder op uitgekeken raakt dan dat het verslijt.



REINIGING

Wat hygiëne betreft, is bewezen dat Acrovyn resistent is tegen de groei van bacteriën en schimmels. Bovendien zijn sommige van onze oplossingen verrijkt met bactericide additieven die gelijkmatig door het materiaal zijn verdeeld, wat een extra beschermingslaag biedt.

De textuur van Acrovyn beschermt tegen deuken en krassen, waar bacteriën zich kunnen verbergen. Daarnaast kan het eenvoudig worden schoongemaakt met alleen zeepsop of gangbare schoonmaakproducten, wat u tijd en geld bespaart op onderhoud en helpt het risico op ziekenhuisinfecties (HAI's) te verlagen.



Bescherming, geperfectioneerd.

Beproefd in duizenden faciliteiten wereldwijd, biedt Acrovyn® u het beste van twee werelden: een aanpasbaar esthetisch ontwerp met uitzonderlijke duurzaamheid en prestatiecapaciteiten. Onze reeks van interieurbeschermingsoplossingen is ontworpen om de levensduur en het onberispelijke uiterlijk van alle soorten gebouwen te waarborgen.

PLAAT + WANDPANELEN

Acrovyn platen
Acrovyn by Design

Onze duurzame wandafwerkingen combineren de gewenste functionaliteit met prachtige esthetiek. Kies uit een palet van neutrale en levendige effen kleuren, realistische houtnerf-, metaal- of betonafwerkingen, of integreer uw grafische ontwerpen met Acrovyn by Design voor een volledig op maat gemaakte uitstraling.

HOEKBESCHERMERS

Acrovyn Hoekbeschermers
Aluminum Hoekbeschermers
RVS Hoekbeschermers
EPDM Hoekbeschermers

Bescherming tegen schade aan wandhoeken en andere structurele uitsteeksels is eenvoudig met onze duurzame hoekbeschermers. Kies uit een breed scala van materialen en afwerkingen om de bescherming te vinden die het beste bij uw behoeften en budget past.

LEUNINGEN

Acrovyn Leuningen
Metalen Leuningen
Houten Leuningen

Onze leuningen bieden een comfortabele grip en robuuste mobiliteitsondersteuning in gangen. Ze zijn beschikbaar in verschillende materialen en kleurkeuzes om bij elk ontwerp te passen. Sommige modellen kunnen in doorlopende lijnen op trappen worden geïnstalleerd.

LEUNING / STOOTLIJSTEN

Acrovyn Leuning/Leuning Stootlijsten

Een reeks producten die ideaal zijn voor gebieden waar impactschade wordt verwacht en waar ondersteuning voor voetgangers nodig is. Ze zijn verkrijgbaar in verschillende stijlen en montage mogelijkheden, waaronder Quick Lock-beugels en anti-ligatuur oplossingen.

STOOTLIJSTEN

Acrovyn Stootlijsten
RVS Stootlijsten
EPDM Stootlijsten

Onze crashrails zijn ontworpen om de wanden van gangen, wachtruimtes en lobby's effectief te beschermen. Ze worden aangeboden in verschillende stijlen en belastingsclassificaties, van eenvoudige stootstrips tot EPDM-rubberen oplossingen die bestand zijn tegen zware impact.

HOOFDBORDBESCHERMING

Acrovyn hoofdbordprofielen

Voor in zorginstellingen worden hoofdbordbescherming gebruikt om impactschade aan wanden en wand-bevestigde apparatuur te voorkomen of om ruimtes te personaliseren.

DEUR- EN KOZIJNBEVEILIGING

Acrovyn Deurbescherming
Acrovyn Kozijnbescherming

Op maat gemaakt om de voorzijde/achterzijde, randen en/of kozijnen van nieuwe of bestaande deuren te beschermen, onze oplossingen zijn verkrijgbaar in een breed scala aan standaardkleuren, decoratieve afwerkingen en op maat gemaakte ontwerpen met Acrovyn by Design®.



The finishing touch.

Mix en match elk van onze duurzame Acrovyn® wandbeschermingsproducten om een uitstraling te creëren die is afgestemd op uw ruimte en specifieke behoeften.

1

2

4

5

6

- 1 Acrovyn plaat
- 2 Leuning
- 3 Stootlijst
- 4 Acrovyn by Design®
- 5 Deurbescherming
- 6 Hoekbeschermer

3

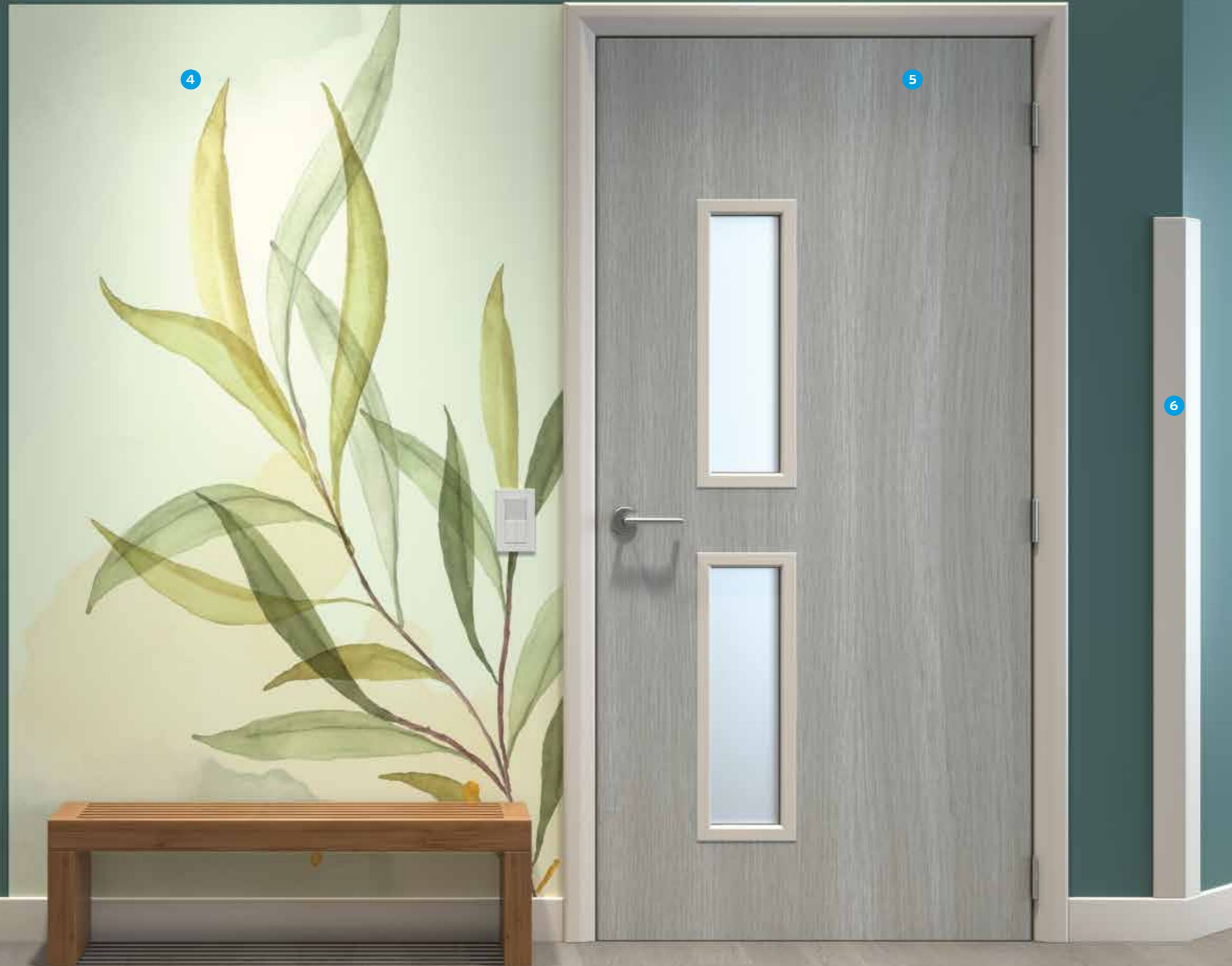

Acrovyn®
Wandbescherming

STORAX®

Maken en opvangen *van impact.*

Breng uw droomruimte tot leven met onze collectie muurbeschermingsplaten. Duurzamer dan verfafwerkingen, behang of laminaat of goedkope vinyloplösungen is Acrovyn® ontworpen om de zwaarste dagelijkse belasting aan te kunnen, terwijl het toch gemakkelijk te onderhouden is.



GETEXTUURERDE PLAAT

Onze impactbestendige plaat kan in verschillende ruimtes worden gebruikt om functionaliteit, bescherming en een aangenaam decor te waarborgen. Kies uit een breed scala aan kleuren in PVC of PVC-vrij, of selecteer onze decoratieve afwerkingen om een gastvrije en duurzame interieur te creëren.



ACROVYN BACTERICIDE

Ontwikkeld om de dreiging van ziekenhuisinfecties (HAI's) te bestrijden, is onze Acrovyn Bactericide Plaat bewezen effectief in het doden van bacteriën bij contact. Verkrijgbaar in 2 mm dikke, gestructureerde en gladde varianten, blijft het gedurende zijn lange levensduur effectief.



GLADDE PLAAT

In steriele omgevingen is een gemakkelijk schoon te maken en duurzame oppervlaktestructuur essentieel. Als alternatief voor tegels, zal onze Acrovyn Gladde Plaat niet barsten bij impact en is geschikt voor stoomreiniging.



ACROVYN BY DESIGN

Waar gewone muurafbeeldingen makkelijk beschadigd raken en regelmatig tegen hoge kosten vervangen moeten worden, biedt Acrovyn by design® niet alleen bescherming voor uw muren, het zorgt er ook voor dat uw afbeeldingen er jarenlang als nieuw uitzien.



Vergelijking Muurbeschermingsplaten

Deze vergelijkingstabel geeft de belangrijkste eigenschappen van elk materiaal weer, zodat je de beste optie kan worden gekozen op basis van de projectbehoefte. Meer informatie nodig bij de keuze? Bekijk de productpagina's voor de details of neem direct contact met ons op.



Materiaal	KUNSTSTOF			Bactericide
Productnaam	Acrovyn getextureerde plaat	Acrovyn gladde plaat	Acrovyn decoratieve afwerkingen	Acrovyn Bactericide ¹
Standaardkleuren	36 design kleuren (pagina's 62-63)	10 design kleuren (pagina's 64-65)	6 houtlooks, 3 betonlooks 3 metaallooks (pagina's 66-67)	6 design kleuren, 1 gladde afwerking (pagina's 68-69)
Textuur	Suede	Glad	Suede	Suede of Glad
Dikte	2 mm	2 mm	2 mm	2mm
Max. afmeting	3000 x 1300 mm	3000 x 1300 mm	3000 x 1250 mm	3000 x 1300 mm
Brandklasse	B-s2, d0 ²	B-s2, d0 ²	M1 ³	B-s2, d0 ²
Milieu certificering	EPD	EPD	-	-

¹ Bevat een antimicrobieel additief, Sanitised® zinkpyrithion, dat effectief blijft gedurende de levenscyclus van het product. Getest volgens ISO 22196 en geclassificeerd volgens EN 1040. Sanitised® is een geregistreerd merk van Sanitized AG. Voor verdere details en testresultaten kunt u de productspecificatie raadplegen.

² Brandbeoordelingsklasse, geclassificeerd volgens EN 13501-1, onder de voorwaarden zoals vastgelegd in de relevante testverslagen, die op verzoek beschikbaar zijn.

³ Brandbeoordelingsklasse, geclassificeerd volgens NF P 92-512:1986, testverslag beschikbaar op verzoek.

PVC-VRIJ		RVS
Acrovyn PVC-vrije plaat	Acrovyn by Desing	RVS platen
36 design kleuren (pagina's 70-71)	Op maat gemaakt design (pagina's 72-73)	-
Suede	Suede	Geborsteld
1.5 or 1 mm	1 mm	1 mm
3000 x 1300 mm	3000 x 1270: grote afbeeldingen bestaan uit meerdere delen	2500 x 1250 mm
B-s1, d0 ²	-	(beschouwd als klasse1, niet brandbaar)
EPD Cradle to Cradle Certified® Bronze	-	-



Bescherm de hoeken.

Externe muurhoeken en andere structurele uitsteeksels krijgen vaak te maken met dagelijkse slijtage, wat de uitstraling, hygiëne en veiligheid van uw interieur kan aantasten. Onze robuuste en onderhoudsvriendelijke producten beschermen niet alleen deze hoeken, maar verbeteren ook de hygiëne en verlagen aanzienlijk de onderhoudskosten.



ACROVYN HOEKBESCHERMERS

Van 75 mm brede modellen met aluminium dragers tot discrete, eenvoudig te installeren opties van 30 mm breed – wij bieden hoekbeschermers die passen bij uw beschermingsbehoeften, gewenste maten en interieurstijl.

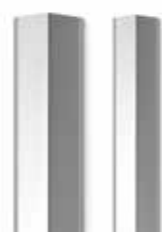

RVS HOEKBESCHERMERS

Als aanvulling op ons assortiment roestvrijstalen stootrails en leuning, zijn deze hoekbeschermers perfect voor hygiënegevoelige omgevingen, zoals commerciële ruimtes en keukens.



ALU HOEKBESCHERMERS

Het uitgebreide assortiment aan aluminium hoekbeschermers geeft vele keuzes in montagewijze, afwerking, vorm en afmetingen. Ruim toepasbaar in allerlei verschillende ruimtes.



EPDM RUBBER HOEKBESCHERMERS

Met uitstekende schokabsorberende en weerbestendige eigenschappen zijn de EPDM rubberen hoekbeschermers ideaal voor achterraumtes, laad- en loszones of parkeergarages. Bijpassende stootrails zijn beschikbaar.

DUURZAAM, FLEXIBEL EN VERVANGBAAR





De heavy-duty Acrovyn hoekbeschermers zijn voorzien van een doorlopende aluminium drager voor extra sterkte en duurzaamheid. De vervangbare, opklikbare beschermlaag buigt mee bij impact en herstelt naar zijn oorspronkelijke vorm, terwijl de gestructureerde afwerking de zichtbaarheid van krassen en slijtage minimaliseert.





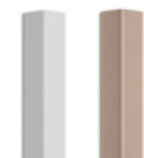

Vergelijk Hoekbeschermers

Blader door een reeks materialen, maten en kleuren om een oplossing te die het beste bij de project specifieke behoefte past.



Materiaal	Kunststof				PVC-vrij	
						
Productnaam	SM-20	SSM-20	SM-20M	SO Series	SM-20N	SSM-20N
Afmeting	76 mm	51 mm	76 mm	30, 50 or 75 mm	76 mm	51 mm
Hoek	90°	90°	135°	90° - alle afmetingen, 80° to 175° - 50 mm	90°	90°
Belastbaarheid	Zwaar	Zwaar	Zwaar	Gemiddeld	Zwaar	Zwaar
Afwerking	Fijne textuur	Fijne textuur	Fijne textuur	Fijne textuur	Fijne textuur	Fijne textuur
Kleuren	27 design kleuren (pagina's 78-79)	27 design kleuren, 12 afwerkingen (pagina's 80-81)	27 design kleuren (pagina's 78-79)	36 design kleuren, 12 afwerkingen - 50 mm only (pagina's 82-83)	15 design kleuren (pagina's 84-85)	15 design kleuren (pagina's 86-87)
Montagewijze	Mechanische bevestiging	Mechanische bevestiging	Mechanische bevestiging	Montagelijm	Mechanische bevestiging	Mechanische bevestiging

PVC-vrij	RVS	EPDM	ALU
			
TF-N	STE Series	C Series	STA Series
(min. 30, max. 645 mm)	25, 30, 40 of 50 mm maatwerk	75 or 100 mm	25, 30, 40 of 50 mm
90°	90°	90°	90°
Gemiddeld	Zwaar	Zeer zwaar	Zwaar
Suede	Geborsteld	Glad	Naturel
36 design kleuren (pagina's 88-89)		Zwart optioneel met signaalinlage	
Montagelijm	Zelflevend, Montagekit Geboord	Mechanische bevestiging	Zelflevend, Montagekit Geboord

Mobiliteit *met stijl.*

Ongeacht het type gebouw, onze lijn van leuningen is ontworpen om de mobiliteit van uw gebouwgebruikers te ondersteunen. Met een ruime keuze aan materialen, kleuren en afwerkingen passen onze leuningen perfect in elk interieurontwerp, terwijl ze voldoen aan wettelijke en functionele eisen.



ACROVYN LEUNINGEN

Leuningen met Acrovyn-bekleding zijn duurzaam en eenvoudig te reinigen. Kies uit ronde of ovale modellen, verkrijgbaar in een breed scala aan kleuren en decoratieve afwerkingen om te voldoen aan de visuele contrastvereisten.

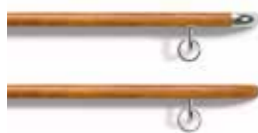

HOUTEN LEUNINGEN

Massief houten modellen met roestvaststalen accessoires zorgen voor warmte en stijl in elk interieur. Al ons hout is afkomstig uit duurzame bronnen en beschikt over FSC- of PEFC-certificering.



METALEN LEUNINGEN

Of u nu de strakke uitstraling van roestvrij staal zoekt of een voordeligere, maar toch duurzame aluminium leuning, wij bieden de juiste oplossing.



ADAPTER VOOR TRAPINSTALLATIES





Ontworpen om rond twee assen te roteren en zich aan elke gewenste hoek aan te passen, maakt onze adapter een continue leuninginstallatie op trappen mogelijk. Verkrijgbaar in 27 effen kleuren en compatibel met de modellen HREB-6, HRE-6 en HRA-6.



Vergelijk Leuningen

Van Acrovyn® Bactericide tot roestvrijstalen leuningen – met het brede assortiment kunt u kiezen uit opties die zowel functioneel als esthetisch bij uw interieur passen. Alle ronde modellen kunnen indien nodig op gebogen wanden worden gemonteerd, en bepaalde modellen zijn ook geschikt voor doorlopende installatie in trappenhuisen.



Materiaal	Bactericide	Kunststof		PVC-vrij	
					
Productnaam	HREB-6 Series	HRE-6 Series	HRO-6 Series	HR-6N Series	HRO-6N Series
Bevestigingswijze	Aluminium of RVS dragers	Aluminium of RVS dragers	Aluminium of RVS dragers	RVS dragers	Aluminium of RVS dragers
Vorm	Rond, 40 mm ø	Rond, 40 mm ø	Ovaal, 38 mm breed	Rond, 40 mm ø	Ovaal, 38 mm breed
Afstand v.d. wand	90 or 102 mm	90 or 102 mm	75 or 88 mm	89 or 101 mm	75 or 88 mm
BS 8300 Compliant Option	HREB-6-S87	HRE-6-S87	N/A	HR-6N-S87	N/A
Afwerking	Glad	Glad	Schaduwnerf	Schaduwnerf	Schaduwnerf
Kleuren	27 design kleuren (pagina's 102-103)	12 afwerkingen (pagina's 104-105)	27 design kleuren, 12 afwerkingen, (pagina's 106-107)	15 design kleuren (pagina's 108-109)	15 design kleuren (pagina's 110-111)

¹ Bevat een antimicrobieel additief, Sanitised® zinkpyrithion, dat effectief blijft gedurende de levenscyclus van het product. Getest volgens ISO 22196 en geclassificeerd volgens EN 1040. Sanitised® is een geregistreerd merk van Sanitized AG. Voor verdere details en testresultaten kunt u de productspecificatie raadplegen.

² Al het hout komt uit duurzame bronnen en heeft de FSC- of PEFC-certificering.

Hout	RVS	Aluminium
		
HRW-6 Series	HRS-6 Series	HRA-6 Series
RVS dragers	RVS dragers	Aluminium of RVS dragers
Rond, 40 mm ø	Rond, 40 mm ø	Rond, 40 mm ø
78 or 101 mm	89 or 101 mm	90 or 102 mm
HRW-6-S87	HRS-6-S87	HRA-6-S87
Onbehandeld of gelakt	Geborsteld	Naturel geanodiseerd
Eiken, beuken of esdoorn (pagina's 112-113)	-	-

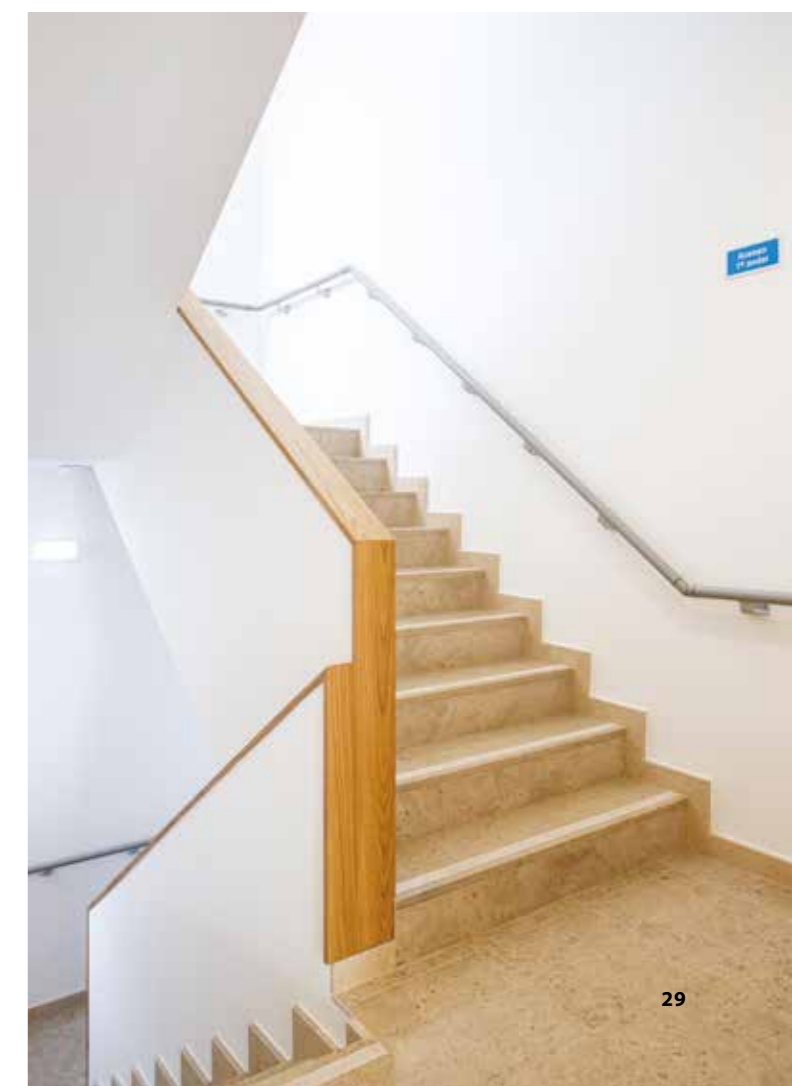

Waar functie en design ontmoeten.

De robuuste lijn van hand- en stootrails is ontworpen om te voldoen aan beschermings-behoefte, terwijl het ook steun biedt aan voetgangers in verkeersruimtes. Verkrijgbaar in verschillende stijlen, maten en configuraties om aan uw wensen te voldoen.



LEUNING/STOOTLIJSTEN

Elegant en ergonomisch ontworpen, bieden deze producten impactbescherming en comfortabele ondersteuning voor voetgangers. Verkrijgbaar voor installatie op Quick Lock of op optionele anti-ligatuur steunen.



STOOTLIJST V.V. LEUNING

Gecombineerde stootlijsten met leuning combineren zowel stijl als kracht. Ze worden gemonteerd op robuuste roestvrijstalen steunen en bieden zowel naleving van de normen als betrouwbare bescherming.



MAAK HET EENVOUDIG MET QUICK LOCK

Het innovatieve Quick Lock-ontwerp elimineert de noodzaak om gaten in de houder te boren. Naast eenvoudige installatie kan het ook eenvoudig en moeiteloos worden verwijderd met slechts een halve draai aan de beugel.

Vergelijk Leuning/Stootlijsten

Kies uit Quick Lock™-gemonteerde modellen voor eenvoudige installatie, of doorlopende beugelopties voor ruimtes met ligatuurrisico's.



Materiaal	Kunststof			PVC-vrij		
Productnaam	HRB-20 Series	HRB-4C Series	HRB-35 Series	HRB-20N Series	HRB-4CN Series	HRB-35N Series
Bevestigingswijze	Quick Lock- of anti-ligatuurbeugels	Quick Lock- of anti-ligatuurbeugels	Quick Lock-beugels	Quick Lock- of anti-ligatuurbeugels	Quick Lock- of anti-ligatuurbeugels	Quick Lock-beugels
Hoogte	143 mm	140 mm	89 mm	143 mm	140 mm	89 mm
Afstand v.d. wand	76 mm	76 mm	76 mm	76 mm	76 mm	76 mm
Grip	Ovaal	Rond	Rond	Ovaal	Rond	Rond
Belastbaarheid	Zwaar	Zeer zwaar	Zwaar	Zwaar	Zeer zwaar	Zwaar
Kleuren	27 design kleuren 12 decoratieve afwerkingen	27 design kleuren	27 design kleuren	15 design kleuren; tweekleurige optie beschikbaar	15 design kleuren	15 design kleuren

PVC-vrij	Hout/PVC-vrij
HRB-50N	HRBW-50N
RVS beugels	RVS beugels
220 mm	220 mm
101 mm (handrail) 120 mm (crash rail)	101 mm (handrail) 120 mm (crash rail)
Rond 40 mm ø	Rond 40 mm ø
Zwaar	Zwaar
15 design kleuren	3 houtopties 15 design kleuren

¹ Ons hout is afkomstig uit duurzame bronnen en is FSC- of PEFC-gecertificeerd



Perfecte bescherming voor elke situatie.

Onze stootlijsten - ook wel stootrails of beschermstrips genoemd, bieden 24 uur 7 bescherming waar het, het meest nodig is. Kies uit een breed scala aan opties om de muren in gangen, lobby's, wachtkamers en servicegebieden in perfecte staat te houden.



ACROVYN STOOTLIJSTEN

Acrovyn stootrails zijn verkrijgbaar in een breed scala aan vormen, maten, materialen en kleur-/afwerkingsopties om aan de esthetische en functionele wensen te voldoen.



RVS STOOTLIJSTEN

Met een strakke en gladde uitstraling zijn roestvrijstalen modellen ideaal voor hotels, commerciële en retailomgevingen. Het assortiment omvat ook aanrijdbeveiliging dat glazen gangen en andere bouwelementen beschermt.



EPDM RUBBEREN STOOTLIJSTEN

Deze robuuste producten, met uitstekende schokabsorberende en weerbestendige eigenschappen, zijn perfect voor het beschermen van back-of-house ruimtes, laadzones, magazijnen of parkeergarages tegen schade door voertuigen, trolleys en karren.



GEMAAKT VOOR IMPACT

Karren en intensief voetverkeer vormen geen uitdaging voor onze Acrovyn stootrails. De duurzame bekleding buigt mee bij impact en herstelt naar de oorspronkelijke vorm, terwijl aluminium houders met stootkussens de impactenergie absorberen en langs de lengte van de stootrail verspreiden.

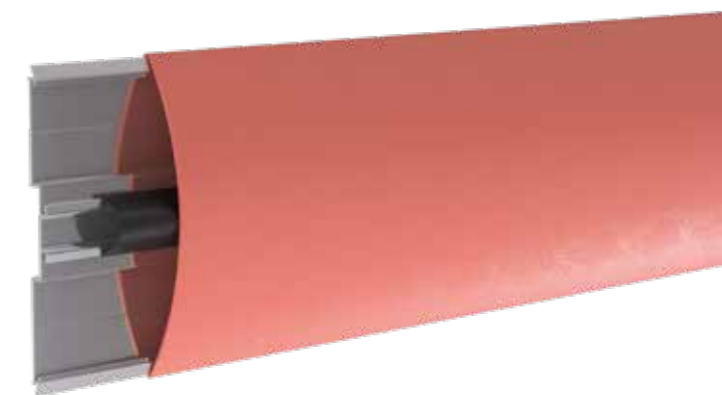

Vergelijk Stootrails

Van eenvoudige stootlijsten tot extreem stevige stootrails op Quick Lock™-beugels – ons assortiment is ontworpen om uw beschermingsbehoeften stijlvol te vervullen.



Materiaal	Kunststof							
Product naam	SCR-80 Series	SCR-50 Series	SCR-170 Series	SCR-200 Series	HCR-200	BG-10	FR-225	TP Series
Hoogte	203 mm	127 mm	170 mm	203 mm	203 mm	102 mm	57 mm	100, 150, 200 or 300 mm
Afstand v.d. wand	35 mm	27 mm	35 mm	32 mm	83 mm (inc. Quick Lock)	60 mm	19 mm	3 mm
Vorm	Gebogen	Gebogen	Gebogen	Vlak	Vlak	Bullnose	Vlak	Vlak
Belastbaarheid	Zwaar of gemiddeld	Zwaar of gemiddeld	Zwaar of gemiddeld	Zwaar of gemiddeld	Zeer zwaar	Gemiddeld	Licht	Gemiddeld
Textuur	Fijne textuur	Fijne textuur	Glad (cover), Suede (insert)	Fijne textuur	Fijne textuur	Fijne textuur	Fijne textuur	Fijne textuur
Kleuren	27 design kleuren 12 afwerkingen (pagina's 138-139)	27 design kleuren (pagina's 140-141)	27 design kleuren 36 inlagekleuren (pagina's 142-143)	27 design kleuren (pagina's 144-145)	27 design kleuren (pagina's 146-147)	27 design kleuren (pagina's 148-149)	27 design kleuren (pagina's 150-151)	36 design kleuren (pagina's 152-153)









¹ Duty rating dependent on the type of mounting selected.

PVC-vrij					HPDE
SCR-80N Series	SCR-50N Series	SCR-150N Series	BG-10N	FR-225N	HD-PE
203 mm	127 mm	152 mm	102 mm	57 mm	145 mm
35 mm	27 mm	32 mm	60 mm	19 mm	20 mm
Gebogen	Gebogen	Vlak	Bullnose	Gebogen	Vlak
Zwaar of gemiddeld	Zwaar of gemiddeld	Zwaar of gemiddeld	Gemiddeld	Licht	Zeer zwaar
Fijne textuur	Fijne textuur	Fijne textuur	Fijne textuur	Fijne textuur	Glad
15 design kleuren (pagina's 154-155)	15 design kleuren (pagina's 156-157)	15 design kleuren (pagina's 158-159)	15 design kleuren (pagina's 160-161)	15 design kleuren (pagina's 162-163)	2 kleuren (pagina's 180-181)



Vergelijk Stootlijsten

Sommige materialen zijn bijzonder geschikt voor specifieke omgevingen, zoals roestvrij staal in keukens en laboratoria, of robuust EPDM-rubber in laadzones en parkeergarages. Aanvullende hoekbeschermers zijn verkrijgbaar voor een naadloze, geïntegreerde uitstraling.

Materiaal	RVS 304				EPDM Rubber			
								
Productnaam	CRC-150	CRS Series	LLRSS	PP-76	200W Series	150W20	D-Section Series	60B
Hoogte	150 mm	100, 150 or 200 mm	178 mm (vloer montage)	900 mm as standard	200 mm	150 mm	75 or 100 mm	60 mm
Afstand v.d. wand	36 mm	32 mm	140 mm	N/A	30 or 50 mm	20 mm	68 or 90 mm	30 mm
Vorm	Gebogen	Vlak	Rond 51 mm ø	76 mm ø paal 200 mm ø voet	Vlak	Gebogen	D-vorm	B-vorm
Belastbaarheid	Zwaar	Zwaar	Zeer zwaar	Zeer zwaar	Zeer zwaar	Zeer zwaar	Zeer zwaar	Zwaar
Kleur of afwerking	Geborsteld	Geborsteld	Geborsteld	Geborsteld	Zwart optioneel met reflecterende of signaaltape	Zwart	Zwart	Zwart



Het behoud van patiëntomgevingen.

Acrovyn® hoofdbordbescherming wordt doorgaans gebruikt in zorginstellingen waar patiëntbedden vaak worden verplaatst of versteld. Ze zijn ontworpen om muren en wandgemonteerde apparatuur te beschermen tegen beschadiging.



HORIZONTALE HOOFDBORDBESCHERMERS

Ontworpen voor ruimtes waar bedden vaak worden verplaatst. Onze beschermers kunnen worden gemonteerd op afstandhouders of op maat gemaakte beugels om wandgemonteerde apparatuur vrij van beschadiging te houden.



VERTICALE HOOFDBORDBESCHERMERS

Verticaal gemonteerde modellen zijn ideaal voor situaties waarin bedhoogtes vaak worden aangepast. Ze zijn verkrijgbaar in een reeks van stijlen en bevestigingswijze.



VLAKKE HOOFDBORDBESCHERMING

Acrovyn platen of Acrovyn by Design biedt een op maat gemaakte, decoratieve en onderhoudsvriendelijke wandafwerking, die gecombineerd kan worden met onze andere opties.

GEPERSONALISEERDE IMPACTBESCHERMING

Verticale bedhoofdbeschermingsprofielen absorberen impact en houden bedden op afstand van de muur, waardoor de bedhoogte eenvoudig kan worden aangepast aan de behoeften van de patiënt.

Acrovyn platen of op maat gemaakte Acrovyn by Design biedt een aantrekkelijke, duurzame en eenvoudig te reinigen wandafwerking.





Vergelijk Hoofdbordbescherming

Onze selectie van duurzame profielen en wandafwerkingen is geschikt voor diverse situaties en beschermingsbehoeften bij bedhoofden.



PLATTE BEDHOOFDBESCHERMING

Voor een oplossing die perfect aansluit bij uw interieur, kunt u kiezen uit duurzame Acrovyn Sheet-varianten of uw eigen kunstwerk integreren met Acrovyn by Design om uw ruimtes te personaliseren en verfraaien.

Alle opties kunnen als zelfstandige bescherming worden toegepast of worden gecombineerd met een van onze bedhoofdbeschermingsprofielen.



Materiaal	Kunststof		Bactericide	PVC-vrij			
	[Image of profiles]			[Image of profiles]			
Productnaam	BL-10H Series	BL-10V Series	BL-4C Series	BL-40V Series	BL-10HN Series	BL-10VN Series	BL-4CN Series
Bevestigingswijze	Afstandhouders of verlengde beugels	Afstandhouders of verlengde beugels	Quick Lock of verlengde beugels	RVS beugels	Afstandhouders of verlengde beugels	Afstandhouders of verlengde beugels	Quick Lock of verlengde beugels
Afmeting (incl. eindkappen)	1100 mm breed (max 1600 mm)	700 mm hoog	700 mm hoog	700 mm hoog	1100 mm breed (max 1600 mm)	700 mm hoog	700 mm hoog
Afstand v.d. wand	60 of 347 mm	60 of 347 mm	76 of 338 mm	104 mm	60 of 347 mm	60 of 338 mm	76 mm
Vorm	Bullnose	Bullnose	Vlak	Cilinder	Bullnose	Bullnose	Vlak
Belastbaarheid	Gemiddeld	Gemiddeld	Zeer zwaar	Gemiddeld	Gemiddeld	Gemiddeld	Zeer zwaar
Textuur	Schaduwnerf	Schaduwnerf	Schaduwnerf	Glad	Schaduwnerf	Schaduwnerf	Schaduwnerf
Kleuren	27 design kleuren	27 design kleuren	27 design kleuren	27 design kleuren	15 design kleuren	15 design kleuren	15 design kleuren

Bevat een antimicrobiële toevoeging, Sanitised® zinkpyrithion, die gedurende de gehele levensduur van het product effectief blijft. Getest volgens ISO 22196 en geclassificeerd volgens EN 1040. Sanitised® is een geregistreerd handelsmerk van Sanitized AG. Voor meer informatie en testresultaten, raadpleeg het productblad.

Acrovyn®
Deurbescherming

STORAX®

Bescherm deuren en budgetten.

Deuren en deurkozijnen zijn kwetsbaar voor schade en hebben vaak periodiek onderhoud of vervanging nodig gedurende de levensduur van een gebouw. Houtfineer of hogedruklaminaat kunnen niet dezelfde slijtage weerstaan als het duurzame Acrovyn®, dat al in duizenden faciliteiten wereldwijd deuren beschermt.



BELANGRIJKSTE VOORDELEN VAN DEURBESCHERMING

Hygiëne - voorkomt deuken, scheuren en krassen, die een ideale broedplaats voor bacteriën vormen.

Onderhoud - vermindert of elimineert de noodzaak van vroegtijdige vervanging of reparatie, wat budgetten beschermt.

Uiterlijk - voorkomt slijtage van deur oppervlakken gedurende de gehele levensduur.



Deuren *met een randje.*

Scheuren en beschadigingen ontstaan vaak aan de deurkant. De Door Edge Protectors (DEPs) zijn ontworpen om stoten te weerstaan en de levensduur van deuren met een houten kern te verlengen. Indien onderhoud nodig is, vervangt u eenvoudig de rand – een eenvoudige en kosteneffectieve oplossing die de noodzaak van een volledige deurvervanging minimaliseert en de downtime beperkt.

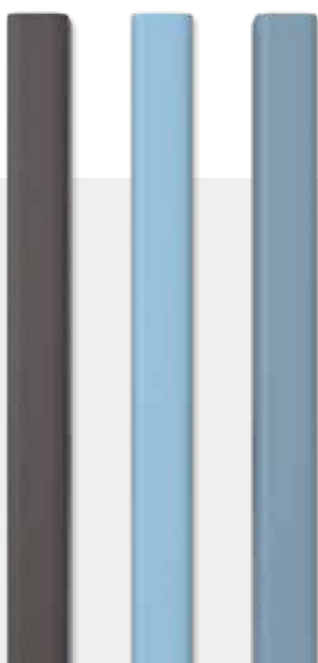

ROBUUST EN VEILIG

DEP's kunnen worden aangebracht op één of beide randen van nieuwe of bestaande houten kern deuren en kunnen indien nodig worden gecombineerd met beschermingsopties voor het deurblad.

Standaard vervaardigd in maten geschikt voor deuren van 44 tot 54 mm, zijn ze verkrijgbaar in 36 kleuropties.



Op maat voor uw behoeften.

Geen enkel project is hetzelfde. Met deze flexibele oplossingen kunnen deuren eenvoudig voorzien van de juiste bescherming, zodat ze een lange levensduur behouden.



DEURBEKLEDING

Op maat gemaakt om deurvlakken en verticale randen te beschermen. Samengesteld uit platen en profielen of gevormde hoeken, kan het worden toegepast over de volledige of gedeeltelijke hoogte van de deur.



DEUROPPELVAK BESCHERMING

Of u nu kleine delen van de deur of het volledige oppervlak wilt beschermen tegen schade, Acrovyn biedt een eenvoudige en kosteneffectieve oplossing. Verkrijgbaar in een breed scala aan standaardontwerpen of met op maat gemaakte afbeeldingen en vormen.



DEURRAND BESCHERMERS (DEPS)

Bescherm de randen van nieuwe of bestaande deuren met houten kern met onze robuuste DEPs. Ze kunnen op één of beide deurkanen worden aangebracht en zijn eenvoudig te vervangen bij schade.



DEURKOZIJN BESCHERMING





Niet alleen deuren krijgen het zwaar te verduren. Deurkozijnen en omlijstingen kunnen gemakkelijk beschadigd raken door rondrijdende apparatuur.



Acrovyn deurkozijnbescherming wordt op maat gemaakt en bestaat uit een combinatie van profielen en hoekstukken, zodat deze perfect past rond verschillende stijlen houten en metalen deurkozijnen.

Vergelijk Deurbeschermingsopties

Wanneer toegepast op deuren, biedt Acrovyn® muurbeschermingsplaten een stevige en eenvoudig te reinigen afwerking. Met flexibele configuratiemogelijkheden zorgt het voor optimale bescherming tegen slijtage en schade.



Materiaal	Kunststof			
				
Productnaam	Deurbekleding	Deuoppervlak bescherming	Deurrand bescherming	Deurkozijn bescherming
Dikte	2 mm	2 mm	50 mm kantbreedte, breedte aangepast aan deuren van 44 tot 54 mm dik.	2 mm
Beschermingsgebieden	Oppervlak & randen	Oppervlak	Deurranden	Kozijnen
Afmetingen	Deuoppervlak en randen	Volledige of gedeeltelijk deuoppervlak	Volledige hoogte, standaard 2100 of 2500 mm.	Volledige of gedeeltelijk deuoppervlak
Vorm	Rechthoekig of in vormen	Rechthoekig + 10 standaard designs	Profielen	Combinatie profielen en maatwerk
Kleuren	36 design kleuren en 12 decoratieve afwerkingen	36 design kleuren en 12 decoratieve afwerkingen	36 design kleuren	36 design kleuren en 12 decoratieve afwerkingen

PVC-vrij			
			
Deurbekleding	Deuoppervlak bescherming	Deurkozijn bescherming	
1.5 mm	1.5 mm	1.5 mm	
Oppervlak & randen	Oppervlak	Kozijnen	
Volledige of gedeeltelijk deuoppervlak	Volledige of gedeeltelijk deuoppervlak	Volledige of gedeeltelijk deuoppervlak	
Rechthoekig of in vormen	Rechthoekig + 10 standaard designs	Combinatie profielen en maatwerk	
36 design kleuren	36 design kleuren of kleur op maat	36 design kleuren	



Lijstafwerking van de wand.

Plinten spelen een essentiële rol voor een nette afwerking van muren en vloeren in diverse ruimtes. Of het nu gaat om kantoren, woningen, ziekenhuizen of scholen, de juiste plint geeft niet alleen een esthetische meerwaarde, maar biedt ook bescherming tegen stoten en vuil. In het Storax assortiment vindt u altijd wel een plint die past bij uw smaak. Hierdoor sluiten de plinten goed aan bij het interieur van uw ruimtes.



ALUMINIUM PLINTEN

Aluminium plinten zijn populair door hun moderne uitstraling. Deze dunne plinten zijn ideaal voor ruimtes waar een minimalistische of industriële afwerking gewenst is. Ze zijn verkrijgbaar in verschillende afwerkingen, zoals geanodiseerd, RVS-look, vooraf gelakt en gepoedercoat.

RVS PLINTEN

Onze rvs plinten staan bekend om hun duurzaamheid en strakke, industriële uitstraling. Ze zijn verkrijgbaar in AISI 304 en AISI 316 kwaliteit, wat ze geschikt maakt voor vochtige omgevingen, zoals keukens en badkamers. Bovendien zijn ze verkrijgbaar in smalle plinten en hogere uitvoeringen.



KUNSTSTOF PLINTEN

Beschikbaar in varianten zoals flexibele plinten, hardschuim plinten en harde kern plinten. De kunststof plinten verkrijgbaar in effen kleuren, maar ook met een houtnerfpatroon. Dankzij de flexibele WLK serie kunt u ook ronde muren netjes afwerken met plinten.



Vergelijking Plinten

Deze vergelijkingstabel geeft de belangrijkste eigenschappen van elk materiaal weer, zodat je de beste optie kan worden gekozen op basis van de projectbehoefte. Meer informatie nodig bij de keuze? Bekijk de productpagina's voor de details of neem direct contact met ons op.



Materiaal	ALUMINIUM				RVS
					
Productnaam	STX-A	STX-AR	STX-AM	STX-AS	STX-E
Afwerking/materiaal	Technisch naturel geanodiseerd	Gepoedercoat in een RAL, NCS of Sikkens kleur	Vooraf gelakt	Geborsteld RVS-look	Éenzijdig mat geslepen korrel 320draggers
Vorm	Plat	Plat	Plat	Plat	Plat
Dikte	1.5 of 2 mm	2 mm	1 of 1.5 mm	1 of 1.5 mm	1 of 1.5 mm
Hoogte	40 t/m 120 mm	40 t/m 100 mm	40 t/m 120 mm	40 t/m 120 mm	40 t/m 120 mm
Standaardlengte	3000 mm	3000 mm	3000 mm	3000 mm	3000 mm
Montagewijze	Storax montagekit	Storax montagekit	Storax montagekit	Storax montagekit	Storax montagekit

Materiaal	KUNSTSTOF				
					
Productnaam	Acrovyn plint	HSL	CUBU	S	WLK
Afwerking/materiaal	Acrovyn® stootvast en krasvrije beschermlaag	Flexibele polyblend op basis van PVC	MDF v..v, kunststof folie	Flexibele polyblend op basis van PVC	Zacht PVC
Vorm	Plat	Recht met flexibele lip	Recht met flexibele lip	Recht met flexibele lip	Plat met flexibele lip
Dikte	2 mm.	15 mm	12.6 of 19 mm.	15 mm.	15 mm (incl. lip)
Maatwerk	60, 80, 100 mm.	40, 60, 80, 100 mm.	60, 80, 100 mm	50, 60, 70, 80, 100 mm.	
Maatwerk	2500 mm.	2500 mm.	2570 mm.	50 m ¹	
Montagewijze	Storax montagekit	Stans, knipschaar, hotmelt	Stans, knipschaar, hotmelt	Stans, knipschaar, hotmelt	Zelfklevend

PRODUCTBLADEN

Acrovyn[®]
Wandbescherming

STORAX[®]

Acrovyn®
Muurbeschermingsplaten



Acrovyn® 2000 Muurbeschermingsplaten – Design kleuren



Ontworpen om interieurafwerkingen te beschermen en verfraaien in omgevingen met dagelijks intensief gebruik, biedt onze slagvaste Acrovyn Sheet duurzame bescherming. Verkrijgbaar in een scala aan prachtige kleuren en met een lichte textuur, is het eenvoudig te onderhouden op hoog niveau. Het kan op diverse ondergronden worden toegepast, zowel op volledige als gedeeltelijke hoogte, en biedt langdurige bescherming aan de oppervlakken waarop het wordt aangebracht.



Kenmerken & Voordelen

- Duurzaam Acrovyn beschermt interieurs en behoudt een nette uitstraling
- Breed scala aan kleuren voor naadloze integratie in elk interieurontwerp
- Dooren-door gekleurd en getextureerd om krassen en slijtage te verbergen
- Eenvoudig te snijden, vormen en aanbrengen op diverse ondergronden
- Makkelijk te reinigen en te onderhouden

Kleuren & Texturen



Toepassingen

- Zorginstellingen
- Drukbezochte en impactgevoelige ruimtes
- Gangen
- Klaslokalen
- Entrees en wachtruimtes
- Afdelingen en patiëntenkamers

Acrovyn® 2000 Muurbeschermingsplaten – Design kleuren

Productdetails

- Dikte: 2 mm | Afmetingen: 3000 x 1300 mm (maatwerk binnen standaardafmetingen mogelijk)
- Suède-textuur
- Thermovormbaar voor binnen- en buitenhoeken
- Standaard rechte snijkant, 45° of ronde afschuining op aanvraag beschikbaar
- Creatieve ontwerpen, bewegwijzering en logo's mogelijk
- Permanente bevestiging met lijm

Certificeringen & Tests

- Brandclassificatie: **B-s2, d0** volgens EN 13501-1 (testrapporten op aanvraag beschikbaar)
- Bruto verbrandingswarmte: 17,818 MJ/kg (getest volgens EN ISO 1716)
- Voorkomt bacterie- en schimmelgroei op een schoon oppervlak (getest volgens EN ISO 846:1997)
- Slagvastheid: Getest volgens EN ISO 6603-1:2000
- Slijtvastheid: Getest volgens ASTM D 4060
- Chemische bestendigheid: (Neem contact met ons op voor meer details)
- VOC-emissieklasse: A+ (getest volgens ISO 16000-richtlijnen)
- Milieuproductverklaring (EPD): Nr. S-P-02036 (onafhankelijke beoordeling volgens ISO 14025)

Afwerkingsaccessoires

Vanaf 1000 mm hoogte worden stootplaten en gezette profielen met circa 3 mm tussenruimte gemonteerd om materiaaluitzetting op te vangen. Verticale naden worden meestal afgewerkt met bijpassende siliconenkit, maar andere afwerkingsopties zijn ook mogelijk.

Lijm:



Storax Sealer STX
Kokers a 290 ml

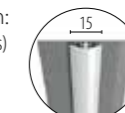

Storax Siliconenkit
Kokers a 290 ml

Profielen:
(3 m lengths)

Acrovyn® Verticaal profiel
[AE-0548 / AE-1085]
Alle kleuren (voorkant)

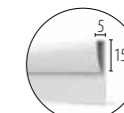

Acrovyn® Eind Profiel
[AE-0958]
Alle kleuren

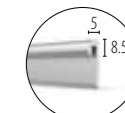

Aluminium Eind Profielen
[AE-1161]
Natural geanodiseerd

Reiniging & Onderhoud

- Kan worden gereinigd met zeepsop, gangbare desinfectiemiddelen of huishoudelijke schoonmaakproducten.
- Geschikt voor stoomreiniging met geschikte accessoires, zoals moppen (150°C hete stoom bij max. 5 bar druk).

Kleurenschema

LRV 86	LRV 83	LRV 74	LRV 73	LRV 80	LRV 49	LRV 39	LRV 50	LRV 63	LRV 50
Snow White 9003	Pure White 9010	Mission White 933	Eggshell 100	Misty Grey 260	Dove Grey 24	Pearl Grey 136	Felt 7044	Ice Blue 1015	Aqua Blue 11
LRV 64	LRV 40	LRV 24	LRV 7	LRV 22	LRV 14	LRV 10	LRV 8	LRV 32	LRV 24
Grey Cloud 801	Tan Bark 187	Taupe 26	Earth 8019	Charcoal 162	Anthracite 7043	Graphite 7024	Black 108	Cape Blue 325	Pacific Blue 112
LRV 70	LRV 66	LRV 47	LRV 15	LRV 60	LRV 56	LRV 31	LRV 13	LRV 20	LRV 8
French Cream 101	Golden Yellow 16	Tangerine 17	Spectrum Red 845	Almond Green 1510	Anise 22	Lagoon 5018	Sequoia Green 6020	Baltic Blue 4030	Yale Blue 129
LRV 79	LRV 31	LRV 28	LRV 13	LRV 16	LRV 29				
Powder Pink 510	Coral Blush 2040	Pink Grapefruit 2050	Sugar Plum 32	Imperial Purple 520	Prairie Green 3040				

LRV (Light Reflectance Value) geeft de hoeveelheid licht aan die door een oppervlak wordt gereflecteerd en kan worden gebruikt om het visuele contrast tussen verschillende oppervlakken te beoordelen. LRV-waarden voor Acrovyn-kleuren zijn bepaald volgens de CIE Y-waarde meetmethode.

Acrovyn® 2000 Gladde Muurbeschermingsplaten



Eenvoudig te reinigen, Acrovyn Gladde Muurbeschermingsplaten bieden een duurzame afwerking in steriele omgevingen. Als alternatief voor tegels barst het niet bij impact, waardoor het geen broedplaats voor bacteriën wordt. Het is tevens geschikt voor stoomreiniging en voldoet aan strenge reinigingsvoorschriften.



CE Marked



B-s2, d0



Class A+

Kenmerken & Voordelen

- Duurzaam, glad en niet-poreus oppervlak
- Eenvoudig te reinigen en te onderhouden op hoog niveau, voldoet aan voedselhygiënevoorschriften
- Geschikt voor hete stoomreiniging
- Verkrijgbaar in diverse pasteltinten voor integratie in verschillende ontwerpstijlen
- Bestendig tegen de meeste vlekken en chemicaliën
- Eenvoudig te snijden, vormen en aanbrengen op diverse ondergronden

Kleuren & Textuur

Design kleuren
10Afwerking
glad

Toepassingen

- Laboratoria
- Keukens
- Voedseluitgifte- en eetruimtes
- Voedselproductie
- Alternatief voor wandtegels

Acrovyn® 2000 Gladde Muurbeschermingsplaten

Productdetails

- Dikte: 2 mm | Afmetingen: 3000 x 1300 mm
(maatwerk binnen standaardafmetingen mogelijk)
- Gladde afwerking
De plaat wordt geleverd met een beschermfolie aan de voorzijde, die na installatie moet worden verwijderd zodra de ruimte gereed is voor gebruik.
- Thermovormbaar voor binnen- en buitenhoeken
- Standaard rechte snijkant, 45° of ronde afschuining op aanvraag beschikbaar
- Permanente bevestiging met lijm

Certificeringen & Tests

- Brandclassificatie: B-s2, d0 volgens EN 13501-1 (testrapporten op aanvraag beschikbaar)
- Bruto verbrandingswarmte: 17,818 MJ/kg (getest volgens EN ISO 1716)
- Voorkomt bacterie- en schimmelgroei op een schoon oppervlak (getest volgens EN ISO 846:1997)
- Slagvastheid: Getest volgens EN ISO 6603-1:2000
- Slijtvastheid: Getest volgens ASTM D 4060
- Chemische bestendigheid: (Neem contact met ons op voor meer details)
- VOC-emissieklasse: A+ (getest volgens ISO 16000-richtlijnen)
- Milieuproductverklaring (EPD): Nr. S-P-02036 (onafhankelijke beoordeling volgens ISO 14025)

Kleurenschema

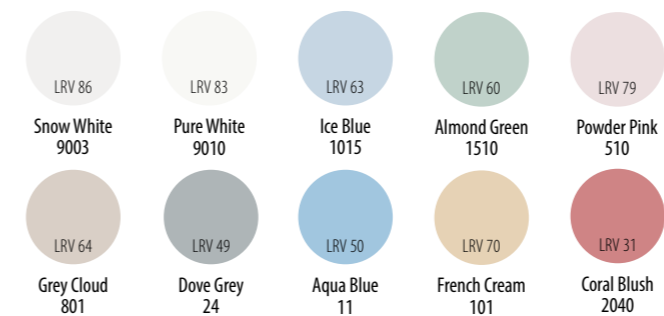

Andere kleuren op aanvraag, afhankelijk van minimum aantallen.

LRV (Light Reflectance Value) geeft de hoeveelheid licht aan die door een oppervlak wordt gereflecteerd en kan worden gebruikt om het visuele contrast tussen verschillende oppervlakken te beoordelen. LRV-waarden voor Acrovyn-kleuren zijn bepaald volgens de CIE Y-waarde meetmethode.

Afwerkingsaccessoires

Voegafdichting:

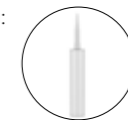
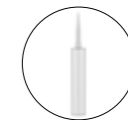
Storax Sealer STX
Kokers a 290 mlStorax Siliconenkit
Kokers a 290 ml

Profielen:

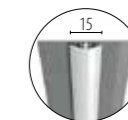
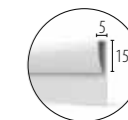
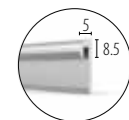
Acrovyn Verticaal profiel
[AE-0548 / AE-1085]
Alle Kleuren (voorkant)Acrovyn Eind Profiel
[AE-0958]
Alle KleurenAluminium Edge Trim
[AE-1161]
Natural geanodiseerd

Reiniging & Onderhoud

- Kan worden gereinigd met zeepsop, gangbare desinfectiemiddelen of huishoudelijke schoonmaakproducten.
- Geschikt voor stoomreiniging met geschikte accessoires, zoals moppen (150°C hete stoom bij max. 5 bar druk).

For Cleaning Guidelines visit: c-sgroup.eu/37968

Acrovyn® 2000 Decoratieve Muurbeschermingsplaten



Creëer een onderscheidende esthetiek in uw interieur met ons assortiment houtnerf-, metallic- en betonafwerkingen. Door de warmte en moderne uitstraling te combineren met de duurzaamheid en het onderhoudsgemak van Acrovyn, zijn ze ideaal voor ruimtes die zowel design als functionaliteit zoeken.



Class M1



Class A+

Kenmerken & Voordelen

- Duurzaam en slagvast Acrovyn beschermt interieurs en houdt ze er goed uitzien
- Het patroonfolie wordt thermisch gebonden aan de Acrovyn Sheet tijdens extrusie, wat resulteert in een duurzame afwerking die niet afslijt of delamineert
- Licht getextureerd oppervlak biedt extra weerstand tegen krassen en slijtage
- Eenvoudig te snijden, vormen en toepassen op verschillende ondergronden
- Gemakkelijk schoon te maken en te onderhouden

Kleuren & Textuur

afwerkingen
12Suede
Textuur

Toepassingen

- Drukbezochte en zwaar belaste gebieden
- Gangen
- Klaslokalen
- Ingangen en wachtruimtes
- Receptiebalies
- Patiënten- / bewonerskamers
- Kolommen

Acrovyn® 2000 Decoratieve Muurbeschermingsplaten

Productdetails

- 2 mm dik: 3000 x 1250 mm
Aangepaste afmetingen binnen de standaardafmetingen beschikbaar
- Suède afwerking
De plaat wordt geleverd met een beschermfolie aan de voorzijde, die na installatie moet worden verwijderd zodra de ruimte gereed is voor gebruik.
- De richting van het houtnerf- en metaalpatroon loopt parallel aan de 3 m-zijde van de plaat
- Kan thermogevormd worden voor binnen- en buitenhoeken
- Rechte snijrand is standaard, 45° of ronde afschuining op aanvraag beschikbaar
- Creatieve ontwerpen, bewegwijzering en logo's kunnen worden geleverd
- Geïnstalleerd met lijm voor permanente bevestiging

Certificeringen & Tests

- Brandklasse M1, geclassificeerd volgens NF P 92-512:1986, testrapport op aanvraag beschikbaar.
- Bevordert geen bacterie- of schimmelgroei op een schone ondergrond (getest volgens EN ISO 846:1997).
- Slagvast (getest volgens EN ISO 6603-1:2000).
- VOC-emissieklasse A+ (getest volgens de ISO 16000-richtlijnen).

Afwerkingsaccessoires

Voegafdichting: Profielen:

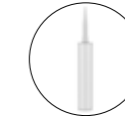
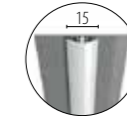
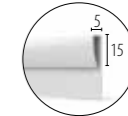
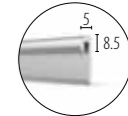



Storax Sealer STX
Kokers a 290 mlAcrovyn Vertical Trim
[AE-0548 / AE-108 Acrovyn
Verticaal profielAcrovyn Eind Profiel
[AE-0958]
Alle KleurenAluminium Edge Trim
[AE-1161]
Natural geanodiseerd

Reiniging & Onderhoud

- Kan worden gereinigd met zeepwater, gangbare desinfectiemiddelen of huishoudelijke schoonmaakproducten.
- Kan worden gereinigd met stoom en geschikte accessoires, zoals moppen (150°C hete stoom bij maximaal 5 bar druk).

For Cleaning Guidelines visit: c-sgroup.eu/37968

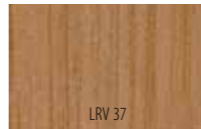
Kleurenschema

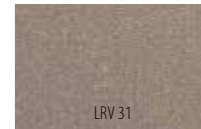
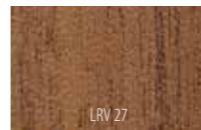
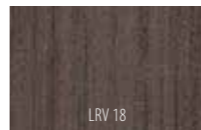
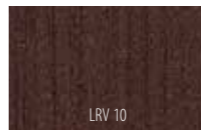
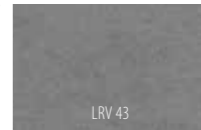
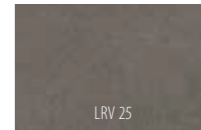
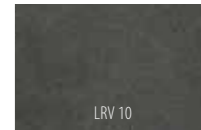
Houtafwerkingen			Metaallook		
 LRV 54 Natural Oak 51	 LRV 40 Bleached Oak 36	 LRV 37 Golden Oak 52	 LRV 30 Brushed Metal 06	 LRV 33 Bronze 57	 LRV 31 Copper 58
Betonlook			Metaallook		
 LRV 27 Walnut 53	 LRV 18 Smoked Oak 38	 LRV 10 Wenge 39	 LRV 43 Grey Concrete 54	 LRV 25 Taupe Concrete 55	 LRV 10 Black Concrete 56

LRV (Light Reflectance Value) geeft de hoeveelheid licht aan die door een oppervlak wordt gereflecteerd en kan worden gebruikt om het visuele contrast tussen verschillende oppervlakken te beoordelen. LRV-waarden voor Acrovyn-kleuren zijn bepaald met de CIE Y-waardemethode.

Acrovyn® Bactericide Muurbeschermingsplaten



Ontwikkeld om de dreiging van ziekenhuisinfecties (HAI) tegen te gaan, is Acrovyn Bactericide Sheet bewezen effectief in het doden van bacteriën bij contact. Beschikbaar in zowel getextureerde als gladde varianten, biedt het een uiterst duurzame, bacterievrije afwerking in ruimtes waar hygiëne van cruciaal belang is.



CE Marked



B-s2, d0

Bactericidal
Certified

Class A+

Kenmerken & Voordelen

- Onafhankelijk getest volgens ISO 22196 en bewezen effectief tegen 7 veelvoorkomende ziekenhuis- en voedselbacteriën
- Keuze uit getextureerde of gladde afwerking
- Door-en-door gekleurd en ondoordringbaar materiaal, bestand tegen de meeste vlekken en chemicaliën.
- Eenvoudig schoon te maken en te onderhouden op een hoog niveau.
- Geschikt voor reiniging met hete stoom.
- Gemakkelijk te snijden, vormen en toepassen op verschillende ondergronden.
- Voor omgevingen met voetgangersverkeer kunnen bijpassende HREB-6 leuning met bactericide worden
- gespecificeerd (zie c-sgroup.eu/6851 voor details).

Kleuren & Textuur

Design kleuren
10Suede
Textuur

Toepassingen

- Operatiekamers
- Postoperatieve en dialyseafdelingen
- Laboratoria
- Keukens
- Voedseluitgifte- en eetruimtes
- Voedselproductie

Acrovyn® Bactericide Muurbeschermingsplaten

Productdetails

- 2 mm dik: 3000 mm x 1300 mm
Aangepaste afmetingen binnen de standaardafmetingen beschikbaar
- Suede textuur of glad
- Kan thermogevormd worden voor binnen- en buitenhoeken
- Rechte snijrand is standaard, 45° of ronde afschuining op aanvraag beschikbaar
- Geïnstalleerd met lijm voor permanente bevestiging

Certificeringen & Tests

- Brandklasse B-s2, d0, geclassificeerd volgens EN 13501-1, onder de voorwaarden vermeld in de relevante testrapporten (op aanvraag beschikbaar).
- Bruto verbrandingswarmte (calorische waarde) - 17,818 MJ/kg (getest volgens EN ISO 1716).
- Doodt bacteriën proactief bij oppervlaktecontact. Getest volgens ISO 22196 en geclassificeerd onder EN 1040 als volgt:

Bacteriedodend tegen:

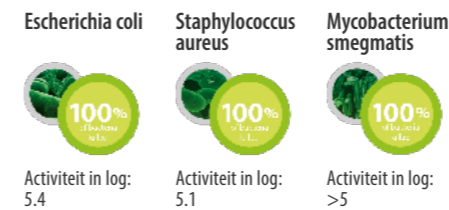

Bacteriedodend tegen:

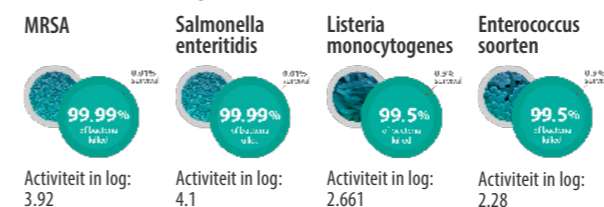

Sanitized® zinkpyrithion¹, het geavanceerde antimicrobiële additief dat tijdens de productie wordt geïntegreerd, blijft effectief gedurende de hele levensduur van het product en wordt niet beïnvloed door zelfs de meest strenge reinigingsprocedures.

¹sanitized® is een geregistreerd handelsmerk van Sanitized AG.

- Slagvast (getest volgens EN ISO 6603-1:2000)
- Slijtvast (getest volgens ASTM D 4060)
- Chemisch bestendig (neem contact met ons op voor meer details)
- VOC-emissieklasse A+ (getest volgens ISO 16000-richtlijnen)

Afwerkingsaccessoires

Waar temperatuurwisselingen worden verwacht, moeten kleine openingen worden gelaten bij installatieranden, voegposities en uitsparingen om uitzetting en krimp van het materiaal mogelijk te maken.

De volgende afwerkingsopties zijn beschikbaar:

Voegafdichting:

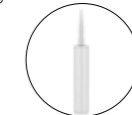
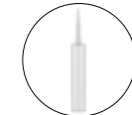
Storax Sealer STX
Kokers a 290 mlStorax Siliconenkit
Kokers a 290 ml

Profielen:
(3 m lengths)

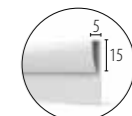
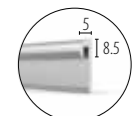
Acrovyn Verticaal profiel
[AE-0548 / AE-1085]
Alle Kleuren (voorkant)Acrovyn Eind Profiel
[AE-0958]
Alle KleurenAluminium Edge Trim
[AE-1161]
Natural geanodiseerd

Reiniging & Onderhoud

- Kan gereinigd worden met zeepwater, gangbare desinfectiemiddelen of huishoudelijke schoonmaakproducten.
- Kan stoomgereinigd worden met geschikte accessoires, zoals moppen (150°C hete stoom bij maximaal 5 bar druk).

Kleurenschema

Suede texture:

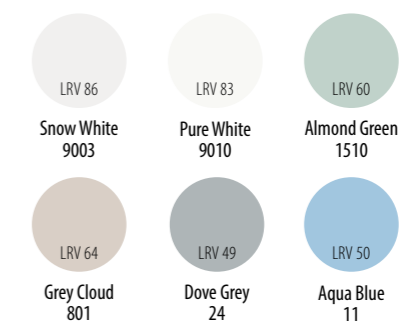

Smooth:



Andere kleuren uit het Acrovyn-assortiment kunnen worden geleverd, onder voorbehoud van een minimale bestelhoeveelheid.

LRV (Light Reflectance Value) geeft de hoeveelheid licht aan die door een oppervlak wordt weerkaatst en kan worden gebruikt om het visuele contrast tussen verschillende oppervlakken te beoordelen. LRV-waarden voor Acrovyn-kleuren zijn bepaald volgens de CIE Y-meetmethode.

Acrovyn® 4000 PVC-Vrije Muurbeschermingsplaten



Acrovyn PVC-Free Sheet biedt betrouwbare stootbescherming voor interieuroppervlakken en draagt tegelijkertijd bij aan milieubescherming. Verkrijgbaar in een reeks prachtige kleuren, heeft het een lichte textuur, waardoor het eenvoudig op een hoog niveau te onderhouden is. Het kan op volledige of gedeeltelijke hoogte worden geïnstalleerd, biedt duurzame bescherming en verfraait ruimtes.



CE Marked

B-s1, d0[†]

Class A+



Kenmerken & Voordelen

- Duurzaam materiaal beschermt interieurs en behoudt een mooie uitstraling
- Brede kleureselectie voor afstemming op elk interieurontwerp
- Vrij van PVC, Persistente Bioaccumulatieve Toxinen (PBT's), Bisfenol A (BPA) en gehalogeneerde of gebromeerde brandvertragers
- Brons gecertificeerd volgens het Cradle to Cradle Certified® Products Program
- Door-en-door gekleurd en getextureerd om krassen en slijtage te camoufleren
- Eenvoudig te snijden, vormen en toepassen op diverse ondergronden
- Makkelijk te reinigen en te onderhouden

Kleuren & Textuur

Design
Kleuren36Suede
Textuur

Toepassingen

- Drukbezochte en intensief gebruikte ruimtes
- Corridors
- Klaslokalen
- Ingangen en wachtruimtes
- Afdelingen en patiëntenkamers
- Personeelsruimtes

Acrovyn® 4000 PVC-Vrije Muurbeschermingsplaten

Productdetails

- 1,5 mm dik: 3000 x 1300 mm
1 mm dik: 3000 x 1300 mm
Aangepaste afmetingen binnen standaardafmetingen beschikbaar
- Suede textuur
- Kan thermoformbaar worden gemaakt voor binnen- en buitenhoeken
- Standaard rechte snijrand, 45° of ronde afschuining beschikbaar voor de 1,5 mm optie
- Creatieve ontwerpen, bewegwijzering en logo's kunnen worden geleverd
- Geïnstalleerd met lijm voor een permanente bevestiging

Certificeringen & Tests

- Brandclassificatie B-s1, d0, geclassificeerd volgens EN 13501-1, onder de voorwaarden zoals vastgelegd in de relevante testrapporten (op aanvraag beschikbaar).
- Bruto verbrandingswarmte (calorische waarde) - 22,335 MJ/kg (getest volgens EN ISO 1716).
- Bevordert geen bacterie- of schimmelgroei op een schone ondergrond (getest volgens EN ISO 846:1997).
- Slagvast (getest volgens EN ISO 6603-1:2000).
- Slijtvast (getest volgens ASTM D 4060).
- Chemisch bestendig (neem contact met ons op voor meer details).
- Cradle to Cradle Certified® Bronze
- VOC-emissieklasse A+ (getest volgens ISO 16000-principes).
- Environmental Product Declaration (EPD) nr. S-P-02037 (onafhankelijke beoordeling volgens ISO 14025).

Kleurenschema

LRV 86	LRV 83	LRV 74	LRV 73	LRV 80	LRV 49	LRV 39	LRV 50	LRV 63	LRV 50
Snow White 9003	Pure White 9010	Mission White 933	Eggshell 100	Misty Grey 260	Dove Grey 24	Pearl Grey 136	Felt 7044	Ice Blue 1015	Aqua Blue 11
LRV 64	LRV 40	LRV 24	LRV 7	LRV 22	LRV 14	LRV 10	LRV 8	LRV 32	LRV 24
Grey Cloud 801	Tan Bark 187	Taupe 26	Earth 8019	Charcoal 162	Anthracite 7043	Graphite 7024	Black 108	Cape Blue 325	Pacific Blue 112
LRV 70	LRV 66	LRV 47	LRV 15	LRV 60	LRV 56	LRV 31	LRV 13	LRV 20	LRV 8
French Cream 101	Golden Yellow 16	Tangerine 17	Spectrum Red 845	Almond Green 1510	Anise 22	Lagoon 5018	Sequoia Green 6020	Baltic Blue 4030	Yale Blue 129
LRV 79	LRV 31	LRV 28	LRV 13	LRV 16	LRV 29				
Powder Pink 510	Coral Blush 2040	Pink Grapefruit 2050	Sugar Plum 32	Imperial Purple 520	Prairie Green 3040				

LRV (Light Reflectance Value) geeft de hoeveelheid licht aan die door een oppervlak wordt weerkaatst en kan worden gebruikt om het visuele contrast tussen verschillende oppervlakken te beoordelen. LRV-waarden voor Acrovyn-kleuren zijn bepaald volgens de CIE Y-meetmethode.

Afwerkingsaccessoires

Voegafdichting:

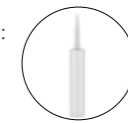
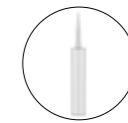
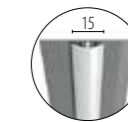
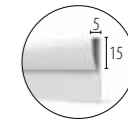
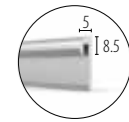
Storax Sealer STX
Kokers a 290 mlStorax Siliconenkit
Kokers a 290 mlProfielen:
3 m lengthsAcrovyn Verticaal profiel
[AE-0548 / AE-1085]
Alle Kleuren (voorkant)Acrovyn Eind Profiel
[AE-0958]
Alle KleurenAluminium Edge Trim
[AE-1161]
Natural geanodiseerd

Reiniging & Onderhoud

- Kan gereinigd worden met zeepwater, gangbare desinfectiemiddelen of huishoudelijke schoonmaakproducten.
- Kan stoomgereinigd worden met geschikte accessoires, zoals moppen (150°C hete stoom bij maximaal 5 bar druk).

For Cleaning Guidelines visit: c-sgroup.eu/37968

Acrovyn by Design®



Acrovyn by Design (AbD) is een op maat gemaakte wandbeschermingsoplossing waarmee architecten, interieurontwerpers en eigenaren verbluffende interieurs kunnen creëren. Grote, op maat gemaakte grafische ontwerpen, fotografie, boodschappen of aangepaste kleuren worden afgedrukt op de achterkant van duurzame, transparante Acrovyn PVC-vrije platen. Dit beschermt zowel het kunstwerk als de muur tegen beschadiging.



Class A+

Kenmerken & Voordelen

- Hoge kwaliteit beeldweergave
- Afdruk aan de achterkant van de transparante plaat beschermt het kunstwerk tegen beschadiging
- Slag-, kras- en splinterbestendig oppervlak, ideaal voor drukbezochte ruimtes in elk gebouw
- Kan worden toegepast op binnenmuren, deuren, balies en andere ondergronden
- Afneembaar oppervlak dat zeer duurzaam en eenvoudig te onderhouden is

Afwerkingen



Toepassingen

- Entreehallen en receptiegebieden
- Gangen
- Bewegwijzering
- Ziekenhuisafdelingen
- Hotelkamers
- Klaslokalen
- Sportlocaties en fitnesscentra



Acrovyn by Design®

Productdetails

- Kunstwerk wordt aan de achterzijde van 1 mm dik, transparant Acrovyn PVC-Free Sheet geprint
- Digitaal geprint met CMYK-druppeltechnologie
- Kan thermisch gevormd worden voor binnen- en buitenhoeken
- Permanent te bevestigen met lijm

Certificeringen & Tests

- Bevordert geen bacterie- of schimmelgroei op een schone ondergrond (getest volgens EN ISO 846:1997)
- Slagvast (getest volgens EN ISO 6603-1:2000)
- Slijtvast (getest volgens ASTM D 4060)
- Chemisch bestendig (neem contact met ons op voor details)
- VOC-emissieklasse A+ (getest volgens ISO 16000-principes)
- Printproces maakt gebruik van GREENGUARD Gold-gecertificeerde inkt

Vereisten voor Kunstwerk

Afbeeldingstype en kwaliteit

- Bitmap-afbeeldingen (.jpg, .tif, .psd of RAW)
Kan kwaliteit verliezen bij te veel schalen. Controleer de beeldkwaliteit op ware grootte voordat u bestelt voor het beste resultaat.
- Vectorafbeeldingen (.ai, .eps of .wfm)
Oneindig schaalbaar zonder kwaliteitsverlies. Geschikt voor prints op elk formaat met hoge resolutie.

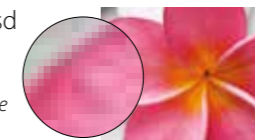

Kleur op maat

Acrovyn by Design (AbD) kan worden bedrukt met een effen kleur.

Echter, de CMYK-druppeltechnologie die wordt gebruikt bij digitaal printen verschilt van het verf-mengproces. Bij kleurmatching met bijvoorbeeld Pantone of NCS-kleuren is een exacte overeenkomst niet altijd mogelijk. Als kleurprecisie essentieel is, werken we aan het verfijnen van de kleurweergave binnen onze productiemogelijkheden.

Monsters met tintvariaties worden verstrekt voor selectie.



Afwerkingsaccessoires

Voegafdichting:

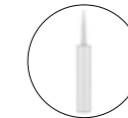
Storax Sealer STX
Kokers a 290 ml

Profielen:

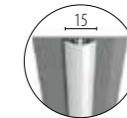
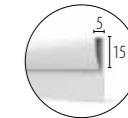
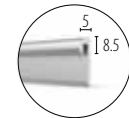
Acrovyn Vertical Trim
[AE-0548 / AE-108 Acrovyn
Verticaal profielAcrovyn Eind Profiel
[AE-0958]
Alle kleurenAluminium Edge Trim
[AE-1161]
Natural geanodiseerd

Reiniging & Onderhoud

- Kan worden gereinigd met zeepwater, gangbare desinfectiemiddelen of huishoudelijke schoonmaakproducten.

Auteursrecht

Om de intellectuele eigendomsrechten van anderen te respecteren, is een ondertekende Auteursrechtsovereenkomst vereist voordat wij overgaan tot printen.



Acrovyn® RVS Muurbeschermingsplaat



Roestvrijstalen plaat biedt duurzame oppervlaktebescherming in hygiënegevoelige ruimtes en commerciële toepassingen. Kan op verschillende ondergronden worden geïnstalleerd, zowel op volledige als gedeeltelijke hoogte.



Klasse A
(niet brandbaar)

Kenmerken & Voordelen

- Duurzaam, niet-poreus oppervlak
- Corrosiebestendig
- Lange levensduur
- Eenvoudig te reinigen en te onderhouden
- Complementaire hoekbeschermers en stootrails beschikbaar

Materiaal & Afwerking



RVS304



Geborsteld

Toepassingen

- Keukens
- Voedselbereiding en serveergebieden
- Voedselproductie
- Laboratoria

Acrovyn® Muurbeschermingsplaat

Productdetails

- 1 mm dik: 2500 x 1250 mm
De plaat wordt geleverd met een beschermfolie aan de voorzijde, die na installatie moet worden verwijderd zodra de ruimte gereed is voor gebruik.
- Maatwerk binnen de standaardafmetingen en randafwerkingen, zoals golfpatronen, zijn mogelijk
- Type 304L (1.4307) roestvrijstalen legering
- Geborstelde afwerking
- Aangepaste hoeken en profielen beschikbaar
- Geïnstalleerd met lijm voor permanente bevestiging – platen worden naadloos geïnstalleerd.

Certificeringen & Tests

- Geclassificeerd als brandreactieklasse A (niet-brandbaar) zonder noodzaak voor extra testen (96/603/EC, geüpdatet met 2000/605/EC).

Reiniging & Onderhoud

- Kan worden gereinigd met zeepwater of gangbare, niet-schurende huishoudelijke schoonmaakmiddelen.



Acrovyn®
Hoekbeschermers

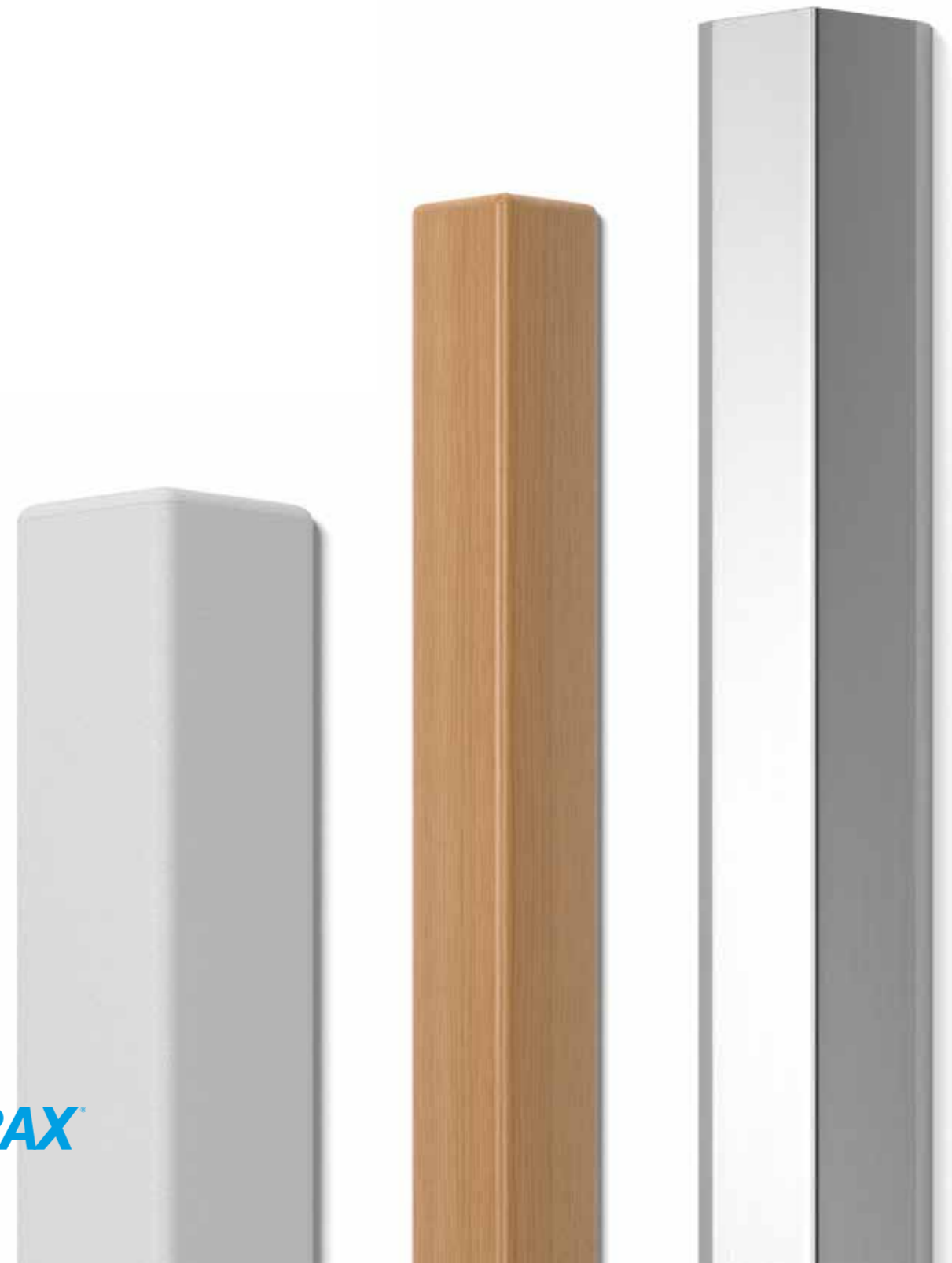

SM-20

76 mm hoekbeschermers met een stevige aluminium houder en een vrij zwevende Acrovyn-beschermlaag, die schade aan hoeken voorkomt door impact van rollend verkeer.



Zwaar verkeer

Kenmerken & Voordelen

- 76 mm hoekbeschermers ontworpen voor 90° hoeken
- Slagvaste, gestructureerde Acrovyn beschermlaag
- Vrij zwevende Acrovyn beschermlaag buigt mee bij impact en absorbeert de kracht
- Doorlopende aluminium houder voor robuuste stootbescherming
- Verkrijgbaar in volledige of gedeeltelijke hoogtes
- Eenvoudig vervangbare Acrovyn beschermlaag en eindkappen

Toepassingen

- Gangmuren en kolommen
- Liftlobby's
- Receptie- en wachruimtes
- Voedseluitgifte- en eetruimtes

Kleuren & Textuur



design kleuren
27



Shadowgrain
textuur



SM-20

Oppervlak gemonteerd

90° corners



SM-20

Accessoires

- Geleverd met boven- en onder-eindkappen

Lengtes & Bevestiging

- Standaardlengte: 3000 mm
- Schroeven: om de 400 mm, verspringend geplaatst
- Verlijmen: met Storax montagelijm

Kleurenschema

LRV 86	LRV 73	LRV 64	LRV 80	LRV 49	LRV 39	LRV 63	LRV 24	LRV 32	LRV 8
Snow White 9003	Eggshell 100	Grey Cloud 801	Misty Grey 260	Dove Grey 24	Pearl Grey 136	Ice Blue 1015	Pacific Blue 112	Cape Blue 325	Yale Blue 129
LRV 40	LRV 24	LRV 50	LRV 22	LRV 14	LRV 8	LRV 60	LRV 29	LRV 13	LRV 20
Tan Bark 187	Taupe 26	Felt 7044	Charcoal 162	Anthracite 7043	Black 108	Almond Green 1510	Prairie Green 3040	Sequoia Green 6020	Baltic Blue 4030
LRV 70	LRV 66	LRV 47	LRV 79	LRV 28	LRV 15	LRV 16			
French Cream 101	Golden Yellow 16	Tangerine 17	Powder Pink 510	Pink Grapefruit 2050	Spectrum Red 845	Imperial Purple 520			

LRV (Light Reflectance Value) geeft de hoeveelheid licht aan die door een oppervlak wordt weerkaatst en kan worden gebruikt om het visuele contrast tussen verschillende oppervlakken te beoordelen. De LRV-waarden voor Acrovyn-kleuren zijn bepaald volgens de CIE Y-waardemethode.

SSM-20

Hoekbeschermers van 51 mm met een robuuste aluminium houder en een vrij zwevende Acrovyn-beschermlaag, die schade aan hoeken in drukke doorgangsgebieden voorkomt.



Zwaar verkeer

Kenmerken & Voordelen

- 51 mm hoekbeschermers ontworpen voor 90° hoeken
- Slagvaste, gestructureerde snap-on hoes
- Vrij zwevende hoes buigt mee bij impact en absorbeert de kracht
- Doorlopende aluminium houder voor robuuste stootbescherming
- Verkrijgbaar in volledige of gedeeltelijke hoogtes
- Eenvoudig vervangbare hoes en eindkappen

Toepassingen

- Corridorwanden en kolommen
- Liftlobby's
- Receptie- en wachruimtes
- Voedseluitgifte- en eetruimtes

Kleuren & Texturen



design kleuren
27



Afwerkingen
12



Shadowgrain
textuur

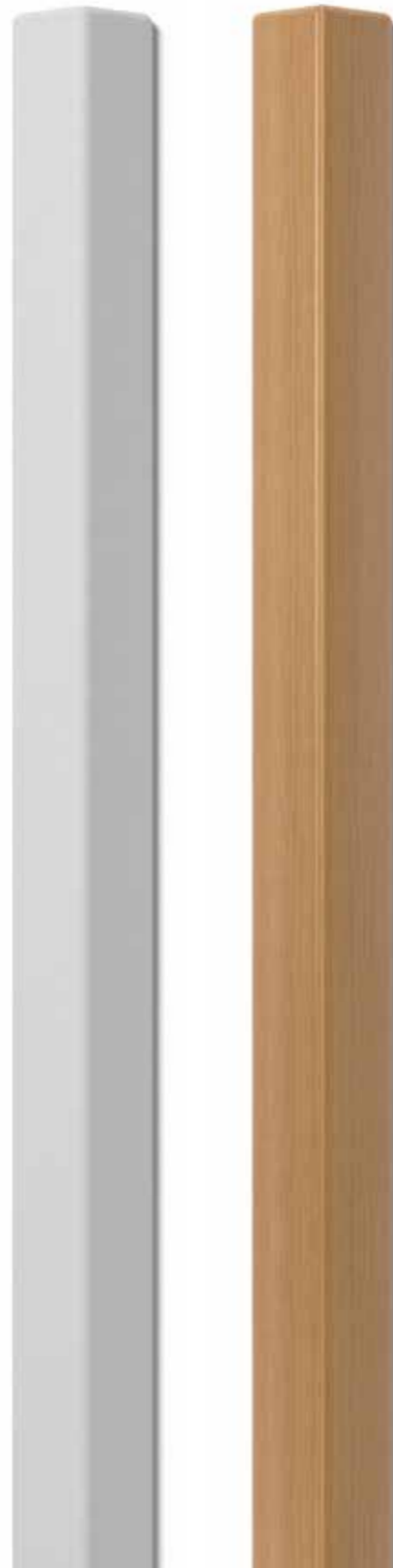

SSM-20

Oppervlakte gemonteerd

90° hoeken



SSM-20

Accessoires

- Geleverd met boven- en ondereindkappen

Lengtes & Bevestiging

- Standaardlengte: 3000 mm.
- Schroeven: op verspringende 400 mm centra
- Verlijmen: met Storax montagelijm

Kleurenschema

Design kleuren	Afwerkingen
<p>LRV 86 Snow White 9003</p> <p>LRV 73 Eggshell 100</p> <p>LRV 64 Grey Cloud 801</p> <p>LRV 80 Misty Grey 260</p> <p>LRV 49 Dove Grey 24</p> <p>LRV 39 Pearl Grey 136</p> <p>LRV 63 Ice Blue 1015</p> <p>LRV 24 Pacific Blue 112</p> <p>LRV 32 Cape Blue 325</p> <p>LRV 8 Yale Blue 129</p>	<p>LRV 40 Tan Bark 187</p> <p>LRV 24 Taupe 26</p> <p>LRV 50 Felt 7044</p> <p>LRV 22 Charcoal 162</p> <p>LRV 14 Anthracite 7043</p> <p>LRV 8 Black 108</p> <p>LRV 60 Almond Green 1510</p> <p>LRV 29 Prairie Green 3040</p> <p>LRV 13 Sequoia Green 6020</p> <p>LRV 20 Baltic Blue 4030</p>
<p>LRV 70 French Cream 101</p> <p>LRV 66 Golden Yellow 16</p> <p>LRV 47 Tangerine 17</p> <p>LRV 79 Powder Pink 510</p> <p>LRV 28 Pink Grapefruit 2050</p> <p>LRV 15 Spectrum Red 845</p> <p>LRV 16 Imperial Purple 520</p>	<p>LRV 54 Natural Oak 51</p> <p>LRV 37 Golden Oak 52</p> <p>LRV 27 Walnut 53</p> <p>LRV 40 Bleached Oak 36</p> <p>LRV 18 Smoked Oak 38</p> <p>LRV 10 Wenge 39</p> <p>LRV 30 Brushed Metal 06</p> <p>LRV 33 Bronze 57</p> <p>LRV 31 Copper 58</p> <p>LRV 43 Grey Concrete 54</p> <p>LRV 25 Taupe Concrete 55</p> <p>LRV 10 Black Concrete 56</p>

LRV (Light Reflectance Value) geeft de hoeveelheid licht aan die door een oppervlak wordt gereflecteerd en kan worden gebruikt om het visuele contrast tussen verschillende oppervlakken te beoordelen. LRV-waarden voor Acrovyn-kleuren zijn bepaald met de CIE Y-waardemethode.

SO Series

Een reeks eenvoudig te installeren hoekbeschermers die een kostenefficiënte bescherming bieden tegen schade door voetgangers- en rolverkeer.



Gemiddeld
verkeer

Kenmerken & Voordelen

- Hoekbeschermers met 30, 50 of 75 mm zijden voor 90° hoeken
- Hoekbeschermer met 50 mm zijde, co-geëxtrudeerd en voorzien van een flexibele hoek voor hoeken tussen 80° en 175° (SO-50V)
- Eenvoudige installatie met dubbelzijdige zelfklevende tape of constructielijm
- Beschikbaar in volledige of gedeeltelijke hoogtes
- Breed scala aan kleuren om eenvoudig te combineren met elk interieurontwerp

Toepassingen

- Gangmuren en kolommen
- Liftlobby's
- Receptie- en wachruimtes
- Voedselbereidings- en eetruimte

Kleuren & Texturen



design kleuren
27



Afwerkingen 12
enkel so serie



Shadowgrain
textuur

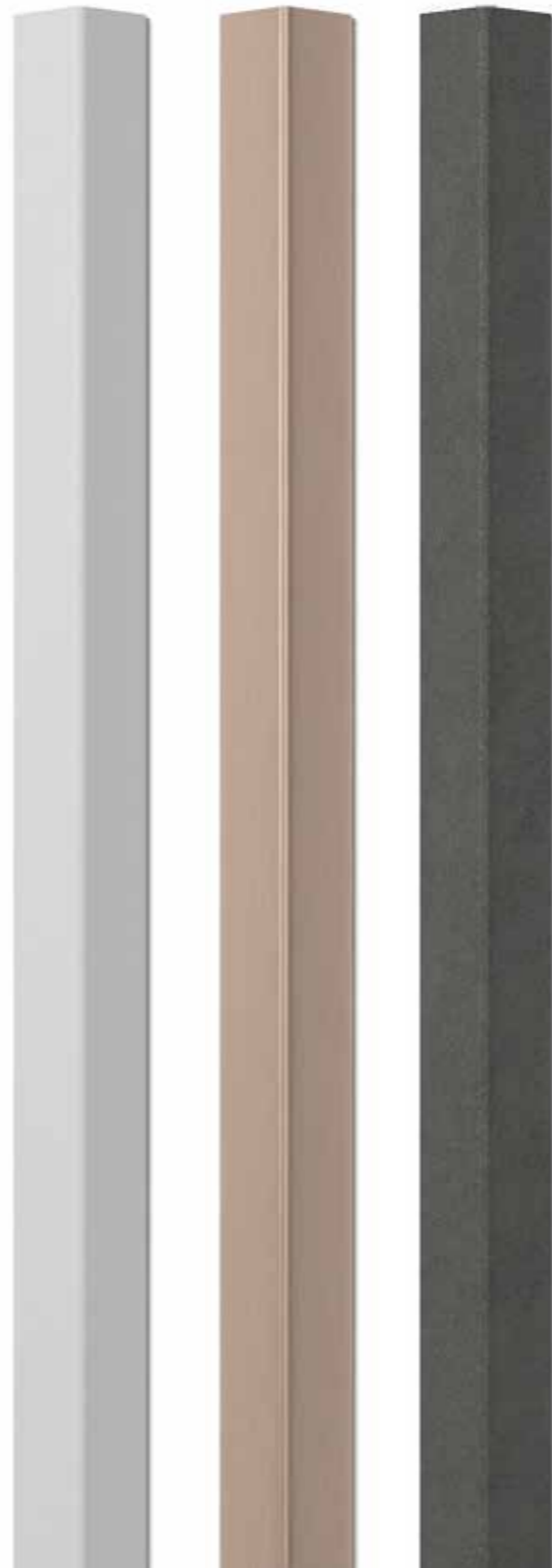

SO Series

Oppervlakte gemonteerd

90° Hoeken



- SO-30 (30 mm leg)
- SO-50 (50 mm leg)
- SO-75 (75 mm leg)

80°-175°Hoeken



SO-50V

Accessoires

- Kan geleverd worden met of zonder dubbelzijdige tape

Lengtes & Bevestiging

- Standaardlengten: 3000 mm.
- Verlijmen: met Storax montagelijm

Kleurenschema

	LRV 86	LRV 83	LRV 74	LRV 73	LRV 80	LRV 49	LRV 39	LRV 50	LRV 63	LRV 50
	Snow White 9003	Pure White 9010	Mission White 933	Eggshell 100	Misty Grey 260	Dove Grey 24	Pearl Grey 136	Felt 7044	Ice Blue 1015	Aqua Blue 11
	LRV 64	LRV 40	LRV 24	LRV 7	LRV 22	LRV 14	LRV 10	LRV 8	LRV 32	LRV 24
	Grey Cloud 801	Tan Bark 187	Taupe 26	Earth 8019	Charcoal 162	Anthracite 7043	Graphite 7024	Black 108	Cape Blue 325	Pacific Blue 112
	LRV 70	LRV 66	LRV 47	LRV 15	LRV 60	LRV 56	LRV 31	LRV 13	LRV 20	LRV 8
	French Cream 101	Golden Yellow 16	Tangerine 17	Spectrum Red 845	Almond Green 1510	Anise 22	Lagoon 5018	Sequoia Green 6020	Baltic Blue 4030	Yale Blue 129
	LRV 79	LRV 31	LRV 28	LRV 13	LRV 16	LRV 29				
	Powder Pink 510	Coral Blush 2040	Pink Grapefruit 2050	Sugar Plum 32	Imperial Purple 520	Prairie Green 3040				
	LRV 54	LRV 37	LRV 27	LRV 40	LRV 18	LRV 10				
	Natural Oak 51	Golden Oak 52	Walnut 53	Bleached Oak 36	Smoked Oak 38	Wenge 39				
	LRV 30	LRV 33	LRV 31	LRV 43	LRV 25	LRV 10				
	Brushed Metal 06	Bronze 57	Copper 58	Grey Concrete 54	Taupe Concrete 55	Black Concrete 56				

LRV (Light Reflectance Value) geeft de hoeveelheid licht aan die door een oppervlak wordt gereflecteerd en kan worden gebruikt om het visuele contrast tussen verschillende oppervlakken te beoordelen. LRV-waarden voor Acrovyn-kleuren zijn bepaald met de CIE Y-waardemethode.

SM-20N

Hoekbeschermers met 76 mm zijden, voorzien van een robuuste aluminium drager en een vrij zwevende Acrovyn PVC-vrije afdekking, die schade aan hoeken voorkomt door impact van rolverkeer



Zwaar verkeer

Kenmerken & Voordelen

- 76 mm zijden hoekbeschermers ontworpen voor 90° hoeken
- Slagvaste, gestructureerde snap-on afdekking
- Vrij zwevende afdekking buigt mee bij impact en absorbeert de kracht
- Doorlopende aluminium drager voor zware impactbescherming
- Verkrijgbaar in volledige of gedeeltelijke hoogten
- Eenvoudig vervangbare afdekking en eindkappen

Toepassingen

- Gangmuren en kolommen
- Liftlobby's
- Receptie- en wachruimtes
- Voedseluitgifte- en eetruimtes

Kleuren & Textuur

Design kleuren
15Shadowgrain
textuur

SM-20N

Oppervlakte gemonteerd

90°Hoeken



SM-20N

Accessoires

- Geleverd met boven- en onder eindkappen

Lengtes & Bevestiging

- Standaardlengte 3000 mm.
- Schroeven: om de 400 mm h.o.h.
- Verlijmen: met Storax montagelijm

Kleurenschema

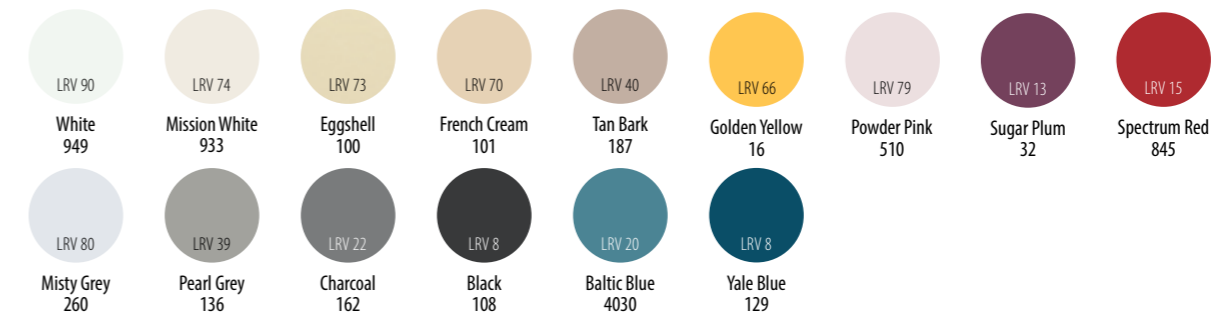

LRV (Light Reflectance Value) geeft de hoeveelheid licht aan die door een oppervlak wordt gereflecteerd en kan worden gebruikt om het visuele contrast tussen verschillende oppervlakken te beoordelen. LRV-waarden voor Acrovyn-kleuren zijn bepaald met de CIE Y-waardemeteethode.

SSM-20N

Hoekbeschermers met 51 mm zijden, voorzien van een robuuste aluminium drager en een vrij zwevende Acrovyn PVC-vrije beschermlaag, die schade aan hoeken in drukke verkeersruimtes voorkomt.



Zwaar verkeer

Kenmerken & Voordelen

- Hoekbeschermers met 51 mm zijden voor 90° hoeken
- Impactbestendige, gestructureerde snap-on hoes
- Vrij zwevende hoes buigt bij impact en absorbeert de kracht
- Continue aluminium drager voor zware impactbescherming
- Verkrijgbaar in volledige of gedeeltelijke hoogtes
- Eenvoudig vervangbare hoes en eindkappen

Toepassingen

- Gangwanden en kolommen
- Liftlobby's
- Ontvangst- en wachruimtes
- Voedselservice- en eetruimten

Kleuren & Texturen

Design kleuren
15Shadowgrain
textuur

SSM-20N

Oppervlakte gemonteerd

90° Hoeken



SSM-20N

Accessoires

- Wordt geleverd met boven- en onder-eindkappen

Voorraadlengtes & Bevestigingen

- Wordt op maat gesneden uit 3 m voorraadlengtes
- Schroeven: op verspringende afstanden van 400 mm
- Verlijmen: met Storax montagelijm

Kleurenschema

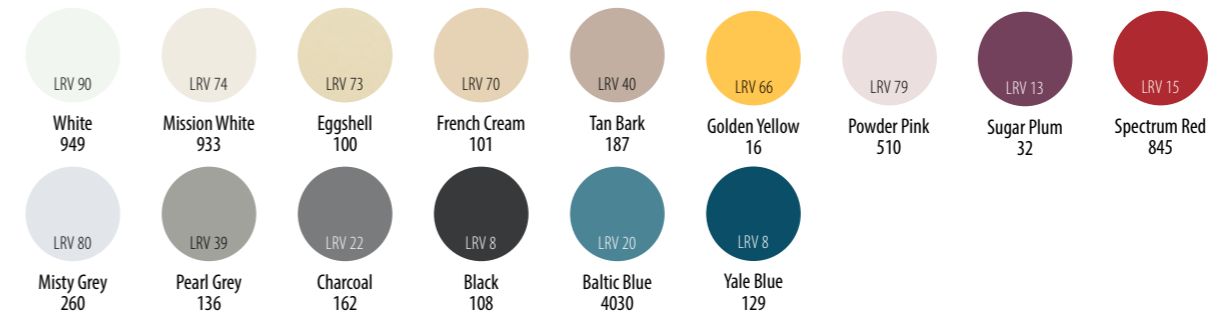

LRV (Light Reflectance Value) geeft de hoeveelheid licht aan die door een oppervlak wordt gereflecteerd en kan worden gebruikt om het visuele contrast tussen verschillende oppervlakken te beoordelen. LRV-waarden voor Acrovyn-kleuren zijn bepaald met de CIE Y-waardemeetmethode.

TF-N

Op maat vervaardigde en eenvoudig te installeren thermo gevormde hoekenbeschermers, ontworpen om hoeken die gevoelig zijn voor beschadigingen te beschermen.



Gemiddeld
verkeer



Kenmerken en voordelen

- PVC-vrije hoekenbeschermers voor 90° hoeken
- Thermovormd uit 1,5 mm Acrovyn PVC-vrij plaatmateriaal, Cradle to Cradle Certified® Bronze
- Verkrijgbaar in verschillende lengtes en hoogtes, passend bij de projectbehoeften
- Wordt geleverd met rechte randen voor het aan elkaar voegen van platen voor een doorlopende lijn, of met schuin (ronde of 45° opties) afgewerkte randen
- Eenvoudige installatie met zelfklevende dubbelzijdige tape of constructie-lijm
- Een breed scala aan kleuren om eenvoudig te coördineren met elk interieurontwerp

Toepassingen

- Gangwanden en zuilen
- Lifthallen
- Ontvangst- en wachruimtes
- Voedselbereidings- en eetruimtes

Kleuren & Texturen



design kleuren
36



Shadowgrain
textuur

*Cradle to Cradle Certified® is a registered trademark of the Cradle to Cradle Products Innovation Institute.



TF-N

Oppervlakte gemonteerd

90° hoeken



TF-N

Leg size: min 30 mm, max 645 mm

Accessoires

- Kan geleverd worden met of zonder dubbelzijdige tape
- Randopties:



Recht



Rond



45°

Voorraadlengtes & Bevestigingen

- Geproduceerd op maat, maximaal 2,9 m
- Verlijmen: met Storax montagelijm

Kleurenschema

LRV 86	LRV 83	LRV 74	LRV 73	LRV 80	LRV 49	LRV 39	LRV 50	LRV 63	LRV 50
Snow White 9003	Pure White 9010	Mission White 933	Eggshell 100	Misty Grey 260	Dove Grey 24	Pearl Grey 136	Felt 7044	Ice Blue 1015	Aqua Blue 11
LRV 64	LRV 40	LRV 24	LRV 7	LRV 22	LRV 14	LRV 10	LRV 8	LRV 32	LRV 24
Grey Cloud 801	Tan Bark 187	Taupe 26	Earth 8019	Charcoal 162	Anthracite 7043	Graphite 7024	Black 108	Cape Blue 325	Pacific Blue 112
LRV 70	LRV 66	LRV 47	LRV 15	LRV 60	LRV 56	LRV 31	LRV 13	LRV 20	LRV 8
French Cream 101	Golden Yellow 16	Tangerine 17	Spectrum Red 845	Almond Green 1510	Anise 22	Lagoon 5018	Sequoia Green 6020	Baltic Blue 4030	Yale Blue 129
LRV 79	LRV 31	LRV 28	LRV 13	LRV 16	LRV 29				
Powder Pink 510	Coral Blush 2040	Pink Grapefruit 2050	Sugar Plum 32	Imperial Purple 520	Prairie Green 3040				

LRV (Light Reflectance Value) geeft de hoeveelheid licht aan die door een oppervlak wordt gereflecteerd en kan worden gebruikt om het visuele contrast tussen verschillende oppervlakken te beoordelen. LRV-waarden voor Acrovyn-kleuren zijn bepaald met behulp van de CIE Y-waarde meetmethode.

C Serie

EPDM-rubberen hoekenbeschermers bieden superieure bescherming en schokabsorberende eigenschappen voor gebieden die gevoelig zijn voor intensieve schade.



Zeer zwaar
verkeer

Kenmerken & Voordelen

- Robuuste EPDM rubberen hoekenbeschermers
- Verkrijgbaar in 75 of 100 mm pootmaten, afhankelijk van de projectvereisten
- Oplossing met laag onderhoud, geschikt voor zowel binnen- als buitentoepassingen
- 100C-model is groefvormig aan de binnenzijde voor betere hechting
- Installatie met bouwlijm en/of speciale bevestigingsmiddelen

Toepassingen

- Dienstcorridors
- Achtergebied
- Laadperrons
- Bagageclaim
- Magazijnen
- Parkeerterreinen

Material & Colour



EPDM Rubber
Zwart



C Serie

Oppervlakte gemonteerd

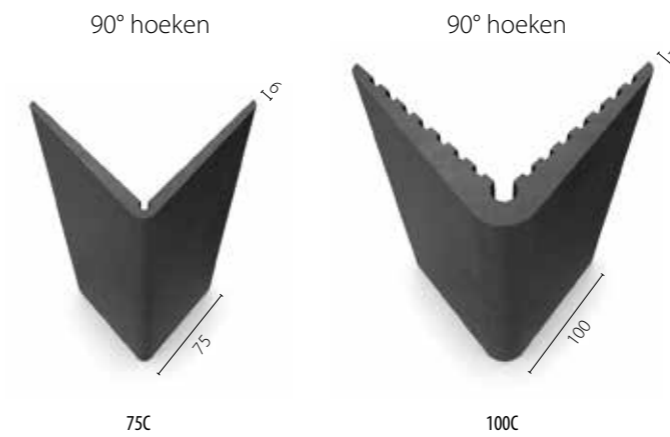

Vorraadlengtes en bevestigingen

- Standaardlengtes: 3000 mm
- 75C: mechanische bevestiging met maximaal 300 mm verspringende centra, of constructieadhesief
- 100C: mechanische bevestiging met maximaal 300 mm verspringende centra en constructieadhesief
- Verlijmen: met Storax montagelijm

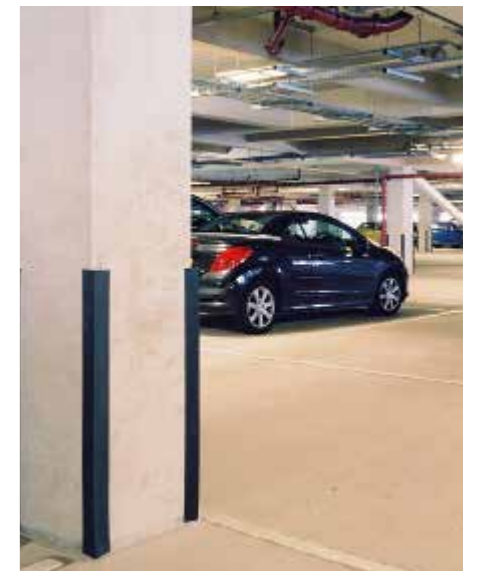

STX-A Storax Aluminium Hoekbeschermer

De STX-A hoekbeschermers beschermen kwetsbare hoeken tegen stoten en beschadigingen. Dankzij twee stroken sterk hechtende butylrubberkit, die volgens de hotmelt-methode op de profielen zijn aangebracht, hechten de beschermers stevig op vrijwel elke ondergrond. De butylstroken werken niet alleen als krachtige lijmlaag, maar dempen ook effectief de impact bij stoten. Voor optimale hechting is het belangrijk dat de ondergrond schoon, droog, egaal en vrij van stof en vet.

Kenmerken & Voordelen

- Veerkrachtige demping
- Naturel geanodiseerd aluminium
- Voorzien van een beschermfolie welke na de montage
- Eenvoudige bevestiging met zelfklevende band
- Levering op maat is mogelijk
- Andere afmetingen op aanvraag

Toepassingen

- Hotel en hospitality
- Zorginstellingen
- Kantoorcomplexen
- Hygiënische omgevingen
- Onderwijsinstellingen
- Liftgebieden en liften

Materiaal & Afwerking

- Materiaal: Aluminium
- Afwerking: Naturel geanodiseerd



STX-A Storax Aluminium Hoekbeschermer



Accessoires

- Eindkapjes

Voorraadlengtes & Bevestiging

- Afmetingen: 30x30, 50x50 mm
- Standaardlengtes: 1500, 3000 mm
- Bevestiging: Zelfklevend



STX-AMW Maatwerk aluminium hoekbeschermer

Storax hoekbeschermers bieden effectieve bescherming voor kwetsbare wand- en hoekafwerkingen in onder andere ziekenhuizen, scholen, kantoren en industriële omgevingen. Ze zijn beschikbaar in verschillende uitvoeringen, materialen en montagemethoden – afgestemd op uw specifieke wensen.

Model A – Lijm-montage (ongeboord)

Deze ongeboorde hoekbeschermer is ontworpen voor een onzichtbare montage met lijm. Ideaal voor toepassingen waarbij een strakke, ononderbroken afwerking gewenst is. Verkrijgbaar in aluminium brute uitvoering, geanodiseerd (VOM1) of gemoffeld in een RAL- of NCS-kleur.

Materiaaldikte: 1 | 1,5 | 2 | 3 mm

Model B – Schroefmontage (geboord)

Een robuuste hoekbeschermer met voorgeboorde gaten voor eenvoudige en stevige montage met schroeven. Geschikt voor situaties waar mechanische bevestiging de voorkeur heeft. Leverbaar in brute aluminium, geanodiseerd (VOM1) of gemoffeld.

Materiaaldikte: 1 | 1,5 | 2 | 3 mm

Model C – Schroefmontage met verzonken boorgaten

Voor een nette, vlakke afwerking is dit model voorzien van verzonken boorgaten voor schroefmontage. Functioneel en esthetisch, perfect voor zichtbare hoeken in publieke ruimtes. Uitvoeringen in aluminium brute, geanodiseerd (VOM1) of gemoffeld.

Materiaaldikte: 1,5 | 2 | 3 mm



STX-AMW Maatwerk aluminium hoekbeschermer



Accessoires

- Eindkapjes

Vorraadlengtes & Bevestiging

- Afmetingen: op maat
- Standaardlengtes: op maat met een maximale lengte a 3000 mm.
- Bevestiging: Naar keuze



STX-E Storax RVS Hoekbeschermer

Deze roestvrijstalen zelfklevende hoekbeschermers zijn ontworpen voor langdurige bescherming van hoeken in bijvoorbeeld openbare ruimtes, industriële omgevingen of gebouwen met intensief gebruik. Ze zijn vervaardigd uit 1 mm dik gezet RVS van de kwaliteit AISi 304. De bevestiging gebeurt met twee stroken sterk hechtende butylrubberkit, die volgens de hotmelt-methode vooraf zijn aangebracht. Deze zorgen voor een stevige en blijvende hechting op vrijwel elke ondergrond en werken bovendien als schokdempers bij impact.

Kenmerken & Voordelen

- Veerkrachtige demping
- Hoogwaardig RVS AISi 304
- Eenvoudige bevestiging met zelfklevende band
- 1 mm. dik
- Levering op maat is mogelijk
- Andere afmetingen op aanvraag

Toepassingen

- Hotel en hospitality
- Zorginstellingen
- Openbare ruimtes
- Hygiënische omgevingen
- Fabriekshallen
- Werkplaatsen en magazijnen

Materiaal & Afwerking

- Materiaal: RVS
- Afwerking: Geslepen (korrel 320)



STX-E Storax RVS Hoekbeschermer



Accessoires

- Eindkapjes

Vorraadlengtes & Bevestiging

- Afmetingen: 25x25, 30x30, 40x40, 50x50 mm
- Standaardlengtes: 1500, 3000 mm
- Bevestiging: Zelfklevend



STX-RMW Maatwerk RVS hoekbeschermer

De Storax RVS hoekbeschermers bieden een combinatie van kracht, esthetiek en corrosiebestendigheid. Ze zijn ideaal voor veeleisende omgevingen zoals ziekenhuizen, keukens, laboratoria en openbare ruimtes. Verkrijgbaar in verschillende modellen, afwerkingen en montagemethoden.

Model A – Lijm-montage (ongeboord)

Deze ongeboorde RVS hoekbeschermer is ontworpen voor een strakke, onzichtbare montage met lijm. Keuze uit roestvast staal T304/K320 of T316/K320, beide met een fijn geslepen afwerking. Ook leverbaar in 1-laags gemoffelde uitvoering in RAL- of NCS-kleur.

Materiaaldikte: 1 | 1,5 | 2 | 3 mm

Model B – Schroefmontage (geboord)

Vorgeboorde hoekbeschermer van RVS voor stevige bevestiging met schroeven. Geschikt voor binnen- en buitentoepassingen waarbij een robuuste montage vereist is. Leverbaar in T304 of T316 met K320 slijting, of gemoffeld in kleur.

Materiaaldikte: 1 | 1,5 | 2 | 3 mm

Model C – Schroefmontage met verzonken boorgaten

Voor een nette, vlakke schroefafwerking is model C voorzien van verzonken boorgaten. Gemaakt van roestvast staal T304 of T316 (geslepen K320), of afgewerkt met een gemoffelde kleurlaag. Zeer geschikt voor representatieve en hygiënische omgevingen.

Materiaaldikte: 1,5 | 2 | 3 mm

Materiaal & Afwerking

- Materiaal: RVS 304 of 316
- Afwerking: Korrel 320, gemoffeld

Model D – Zelfklevend of gelijmd, met omgezette zijkanten

Deze hoekbeschermer met omgezette zijkanten biedt extra stevigheid en bescherming. Montage kan met lijm of met zelfklevend band. Keuze uit T304/K320 of T316/K320 roestvast staal, of gemoffeld in de gewenste kleur.

Materiaaldikte: 1 | 1,5 | 2 | 3 mm



STX-RMW Maatwerk RVS hoekbeschermer

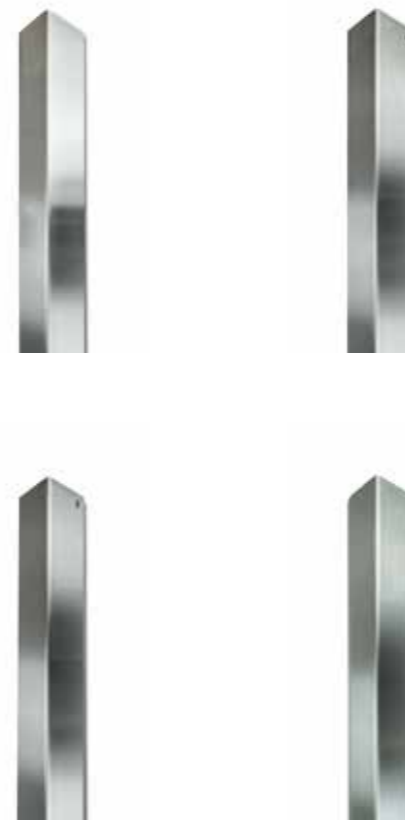

Accessoires

- Eindkapjes

Voorraadlengtes & Bevestiging

- Afmetingen: op maat
- Standaardlengtes: op maat met een maximale lengte a 3000 mm.
- Bevestiging: Naar keuze

Acrovyn®
Leuningen



HREB-6



40 mm ronde leuningen met een gladde afdekking en bactericide additieven, die stevige ondersteuning bieden voor voetgangers in hygiënische omgevingen.



Gemiddeld
verkeer



Bactericaal
Gecertificeerd

Kenmerken en voordelen

- Ergonomisch ontworpen, 40 mm Ø leuning
- Glad Acrovyn Bactericide-afdekking in een breed scala van standaardkleuren
- Bactericidale additieven* in de afdekking doden actief bacteriën op het oppervlak (getest volgens ISO 22196) en blijven effectief gedurende de levensduur van het product
- Doorlopende aluminium houder voor stevige ondersteuning
- Opvulstrip sluit het houdergroef af voor gemakkelijke reiniging
- Keuze uit verschillende beugels
- Kan worden geïnstalleerd op gebogen muren (min. straal van 1 m))

Kleuren & Textuur



Design kleuren
27



gladde
textuur

* Acrovyn Bactericide material contains Sanitized® zinc pyrithione as an antimicrobial additive. Sanitized® is a registered trademark of Sanitized AG.

HREB-6

Bevestigingswijze

Aluminium beugels



HREB-6-A80



HREB-6-A60

RVS beugels

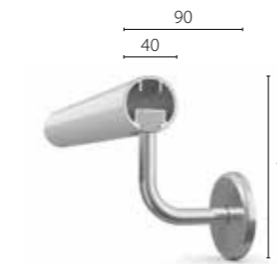

HREB-6-S75

HREB-6-S87 BS 8300
Compliant

Accessoires

- Eindkappen of eindstops
- Externe, interne en hoeken met ongewone hoeken (120° - 165°)
- Roestvaststalen of aluminium beugels (inclusief optie voor afgeronde installaties)
- Optionele verticale accentstrips - zwart (standaard) of lichtgrijs
- Universele hoekadapters voor trapinstallaties
- Verwijderbare set voor servicekanalen



Voorraadlengtes & Bevestigingen

- Standaardlengtes: 4000 mm
- Beugels op maximaal 800 mm hart-op-hart; bevestiging in stijlwerk of montageplaten wordt aanbevolen

Certificering & Testen

Getest volgens ISO 22196 en geïncubated onder EN 1040.

Bactericaal tegen:

Escherichia coli



Activiteit in log
5.4

Staphylococcus aureus



Activiteit in log
5.1

Mycobacterium smegmatis



Activiteit in log
>5

Bacteriostatic against:

MRSA



Activity in log:
3.92

Salmonella enteritidis



Activity in log:
4.1

Listeria monocytogenes



Activity in log:
2.661

Enterococcus species

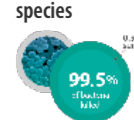

Activity in log:
2.28

Kleurenschema

LRV 86	LRV 73	LRV 64	LRV 80	LRV 49	LRV 39	LRV 63	LRV 24	LRV 32	LRV 8
LRV 40	LRV 24	LRV 50	LRV 22	LRV 14	LRV 8	LRV 60	LRV 29	LRV 13	LRV 20
LRV 70	LRV 66	LRV 47	LRV 79	LRV 28	LRV 15	LRV 16			

LRV (Light Reflectance Value) geeft de hoeveelheid licht aan die door een oppervlak wordt gereflecteerd en kan worden gebruikt om het visuele contrast tussen verschillende oppervlakken te beoordelen. LRV-waarden voor Acrovyn-kleuren zijn bepaald met behulp van de CIE Y-waarde meetmethode.

HRE-6

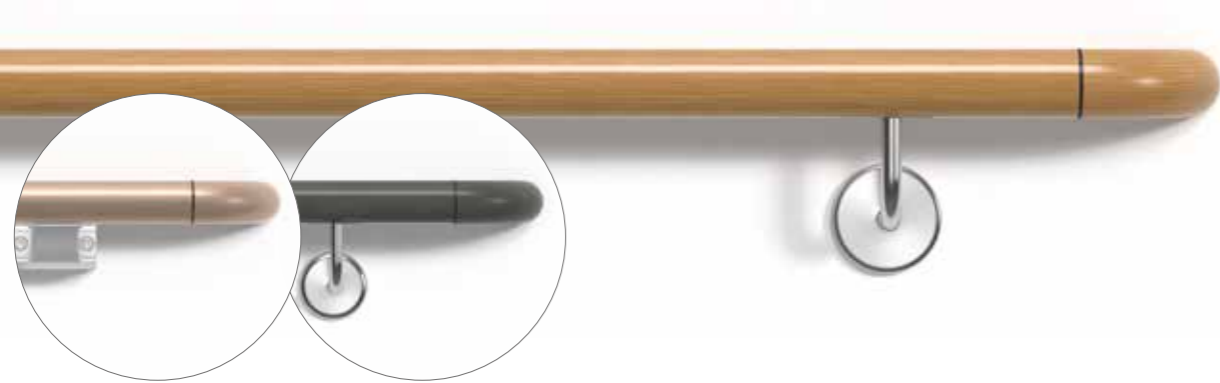

40 mm Ronde Leuningen combineren eigentijdse decoratieve afwerkingen met het onderhoudsgemak van Acrovyn.



Gemiddeld
verkeer

Kenmerken & Voordelen

- Ergonomisch ontworpen, 40 mm Ø leuning
- Gladde Acrovyn-afdekking in een reeks van houtnerf-, metallic- en betonafwerkingen
- Doorlopende aluminium houder voor stevige ondersteuning
- Opvulstrip sluit het houdergroef af voor gemakkelijke reiniging
- Keuze uit verschillende beugels
- Kan worden geïnstalleerd op gebogen muren (min. straal van 1 m)

Kleuren & Texturen



afwerkingen
12



gladde
textuur

Toepassingen

- Ziekenhuizen, zorginstellingen, scholen en andere gebouwen waar leuningondersteuning nodig kan zijn
- Corridors
- Trappenhuizen

HRE-6

Bevestigingswijze

Aluminium beugels

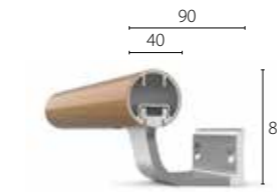

HRE-6-A80

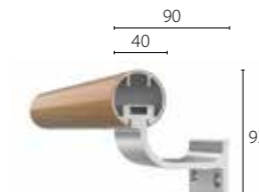

HRE-6-A60

RVS beugels

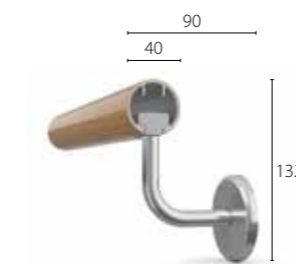

HRE-6-S75

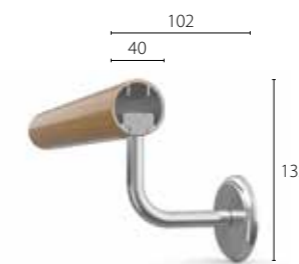

HRE-6-S87



Accessoires

- Eindkappen of eindstops
- Externe, interne en hoeken met ongewone hoeken (120° - 165°)
- Roestvaststalen of aluminium beugels (inclusief optie voor afgeronde installaties)
- Optionele verticale accentstrips - zwart (standaard) of lichtgrijs
- Universele hoekadapters voor trapinstallaties (beschikbaar in 27 effen kleuren)
- Verwijderbare set voor servicekanalen

Voorraadlengtes & Bevestigingen

- Standaardlengtes: 4000 mm
- Beugels op maximaal 800 mm hart-op-hart; bevestiging in stijlwerk of montageplaten wordt aanbevolen

Kleurenschema



LRV (Light Reflectance Value) geeft de hoeveelheid licht aan die door een oppervlak wordt weerkaatst en kan worden gebruikt om de mate van visueel contrast tussen verschillende oppervlakken te beoordelen. LRV-waarden voor Acrovyn-afwerkingen zijn bepaald met behulp van de CIE Y-waarde meetmethode.

HRO-6

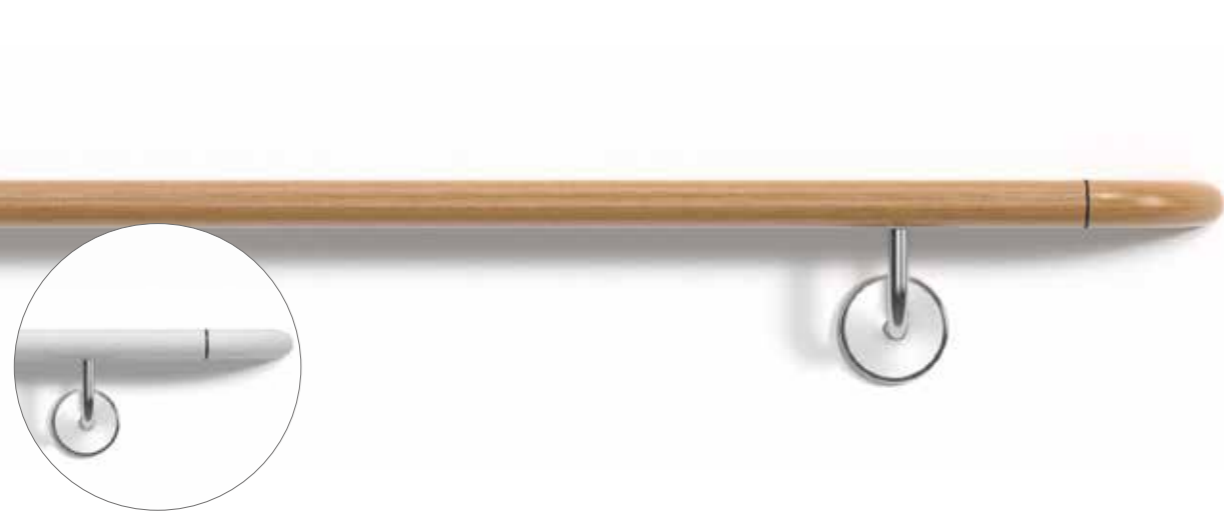

38 mm brede, ergonomisch ontworpen ovale leuningen die stevige ondersteuning bieden in gangen.



Gemiddeld
verkeer

Features & Advantages

- Comfortabele grip, 38 mm brede, ovale leuning
- Duurzame, gestructureerde Acrovyn-afdekking beschikbaar in een reeks van effen kleuren en decoratieve afwerkingen
- Doorlopende aluminium houder voor stevige ondersteuning
- Opvulstrip sluit het houdergroef af voor gemakkelijke reiniging
- Keuze uit verschillende beugels

Effen Kleuren



27 design
kleuren



12
afwerkingen



Schaduwnerf
Textuur

Toepassingen

- Ziekenhuizen, zorginstellingen, scholen en andere gebouwen waar leuningondersteuning nodig kan zijn
- Corridors

HRO-6

Bevestigingswijze

Aluminium beugels

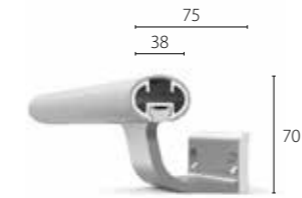

HRO-6-A80

RVS Beugels



HRO-6-S75

Accessoires

- Eindkappen
- Externe hoeken
- Interne hoeken beschikbaar voor leuning in effen kleuren
- Eindstops in zwart of grijs
- Roestvrijstalen of aluminium beugels
- Optionele verticale accentstrips - zwart (standaard) of lichtgrijs
- Verwijderbare set voor servicekanalen

Voorraadlengtes & Bevestigingen

- Standaardlengtes: 4000 mm
- Beugels op maximaal 800 mm hart-op-hart; bevestiging in stijlwerk of montageplaten wordt aanbevolen

Kleurenschema

design kleuren	LRV 86	LRV 73	LRV 64	LRV 80	LRV 49	LRV 39	LRV 63	LRV 24	LRV 32	LRV 8
	Snow White 9003	Eggshell 100	Grey Cloud 801	Misty Grey 260	Dove Grey 24	Pearl Grey 136	Ice Blue 1015	Pacific Blue 112	Cape Blue 325	Yale Blue 129
	LRV 40	LRV 24	LRV 50	LRV 22	LRV 14	LRV 8	LRV 60	LRV 29	LRV 13	LRV 20
	Tan Bark 187	Taupe 26	Felt 7044	Charcoal 162	Anthracite 7043	Black 108	Almond Green 1510	Prairie Green 3040	Sequoia Green 6020	Baltic Blue 4030
	LRV 70	LRV 66	LRV 47	LRV 79	LRV 28	LRV 15	LRV 16			
	French Cream 101	Golden Yellow 16	Tangerine 17	Powder Pink 510	Pink Grapefruit 2050	Spectrum Red 845	Imperial Purple 520			
afwerkingen	LRV 54	LRV 37	LRV 27	LRV 40	LRV 18	LRV 10				
	Natural Oak 51	Golden Oak 52	Walnut 53	Bleached Oak 36	Smoked Oak 38	Wenge 39				
	LRV 30	LRV 33	LRV 31	LRV 43	LRV 25	LRV 10				
	Brushed Metal 06	Bronze 57	Copper 58	Grey Concrete 54	Taupe Concrete 55	Black Concrete 56				

LRV (Light Reflectance Value) geeft de hoeveelheid licht aan die door een oppervlak wordt weerkaatst en kan worden gebruikt om de mate van visueel contrast tussen verschillende oppervlakken te beoordelen. LRV-waarden voor Acrovyn-kleuren zijn bepaald met behulp van de CIE Y-waarde meetmethode.

HR-6N



40 mm ronde leuningen met gestructureerde Acrovyn PVC-vrije beschermlaag, die comfortabele mobiliteitssteun biedt in corridors.



Gemiddeld
verkeer

Kenmerken & Voordelen

- Ergonomisch ontworpen, 40 mm Ø leuning
- Duurzame, gestructureerde Acrovyn PVC-vrije afdekking
- Doorlopende aluminium houder voor stevige ondersteuning
- Groeveloze houderontwerp voor gemakkelijke reiniging
- Keuze uit verschillende beugels
- Kan worden geïnstalleerd op gebogen muren (min. straal van 1 m)

Kleuren & Textuur



Design kleuren
15



Suede
Textuur

Toepassingen

- Ziekenhuizen, zorginstellingen, scholen en andere gebouwen waar leuningondersteuning nodig kan zijn
- Corridors

HR-6N

Bevestigingswijze

Aluminium beugels RVS beugels

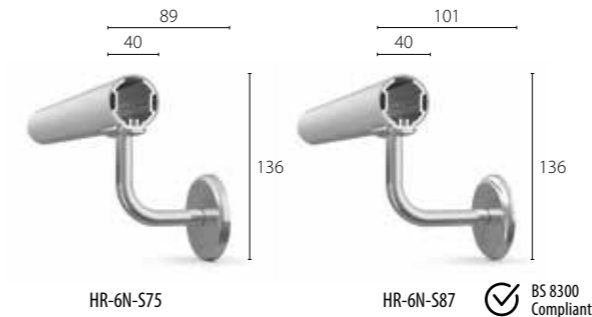

Accessoires

- Eindkappen
- Externe en interne hoeken
- Roestvaststalen beugels
- Optionele doorzichtige hoezen voor eindkappen en hoekstukken

Voorraadlengtes & Bevestigingen

- Standaardlengtes: 3000 mm
- Beugels op maximaal 800 mm hart-op-hart; bevestiging in stijlwerk of montageplaten wordt aanbevolen

Kleurenschema

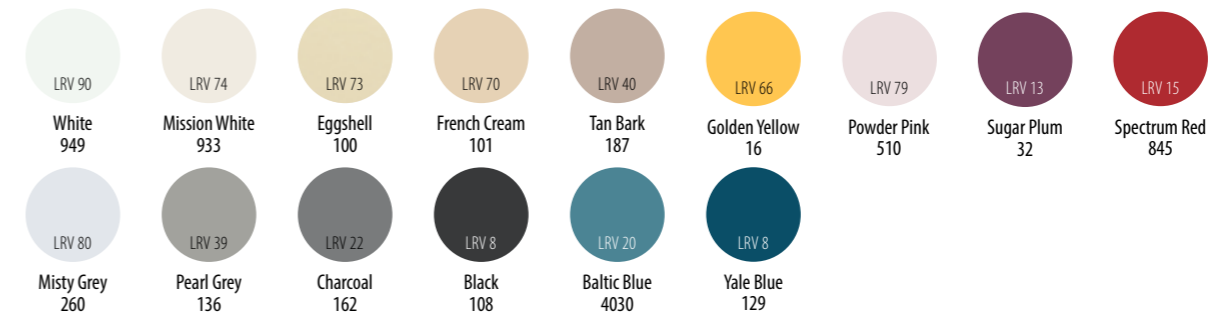

LRV (Light Reflectance Value) geeft de hoeveelheid licht aan die door een oppervlak wordt gereflecteerd en kan worden gebruikt om het visuele contrast tussen verschillende oppervlakken te beoordelen. LRV-waarden voor Acrovyn-kleuren zijn bepaald met behulp van de CIE Y-waarde meetmethode.

HRO-6N



38 mm brede, ergonomisch ontworpen ovale leuning. Biedt stevige ondersteuning in hallen en gangen in zorginstellingen.



Gemiddeld
verkeer

Kenmerken & Voordelen

- Comfortabele grip, 38 mm brede, ovale leuning
- Duurzame, gestructureerde Acrovyn PVC-vrije afdekking, beschikbaar in verschillende kleuren
- Doorlopende aluminium houder voor stevige ondersteuning
- Invoegstrip sluit de houdergroef af voor eenvoudige reiniging
- Keuze uit verschillende bevestigingsopties

Textuur & Kleuren



Design
kleuren: 15



Suede
Textuur

Toepassingen

- Ziekenhuizen, zorginstellingen, scholen en andere gebouwen waar leuningondersteuning nodig is
- Corridors

HRO-6N

Bevestigingswijze

Aluminium beugels

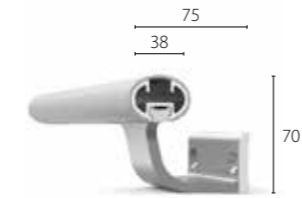

HRO-6N-A80

RVS beugels



HRO-6N-S75

Accessoires

- Eindkappen
- Externe en interne hoeken
- Invoegstrip in zwart of grijs
- Roestvaststalen of aluminium beugels
- Optionele verticale accenten – zwart (standaard) of lichtgrijs
- Verwijderbare kit voor servicekanalen

Standaardlengten & Bevestigingen

- Voorraadlengtes: 3 m
- Beugels op maximaal 800 mm hart-op-hart; bevestiging in stijlwerk of montageplaten wordt aanbevolen

Kleurenschema

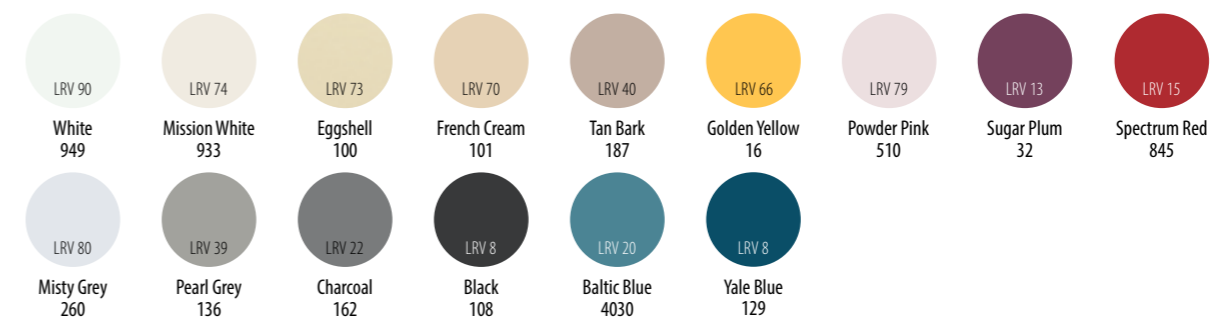

LRV (Light Reflectance Value) geeft de hoeveelheid licht aan die door een oppervlak wordt weerkaatst en kan worden gebruikt om de mate van visueel contrast tussen verschillende oppervlakken te beoordelen. De LRV-waarden voor Acrovyn-kleuren zijn bepaald met behulp van de CIE Y-waarde meetmethode.

HRW-6



40 mm Massief Houten Leuningen. Luxe uitstraling en natuurlijke look met comfortabele mobiliteitsondersteuning.



Gemiddeld
verkeer

Kenmerken & Voordelen

- Duurzaam geproduceerd, 40 mm Ø massief houten leuning
- Keuze uit eindkappen (hout of roestvrij staal), afgeronde houten eindprofielen of afgeronde geïntegreerde railuiteinden
- Onbehandeld hout als standaard voor afwerking op locatie, of op verzoek leverbaar in aangepaste maten met verschillende vernisopties
- Keuze uit verschillende beugels
- Kan op gebogen wanden worden geïnstalleerd (minimale radius 800 mm)

Materialen & Afwerkingen



Houtsoorten:
Eik, beuk,
esdoorn

Al ons hout is afkomstig uit duurzame bronnen en draagt het FSC- of PEFC-certificering



Afwerkingen:

standaard: Onbehandeld hout
Op maat: Varnished handrail kits op aanvraag beschikbaar
Al het hout is afkomstig uit duurzame bronnen en heeft FSC- of PEFC-certificering

Toepassingen

- Ziekenhuizen, zorginstellingen, scholen en andere gebouwen waar leuningondersteuning nodig is
- Corridors



HRW-6

Bevestigingswijze

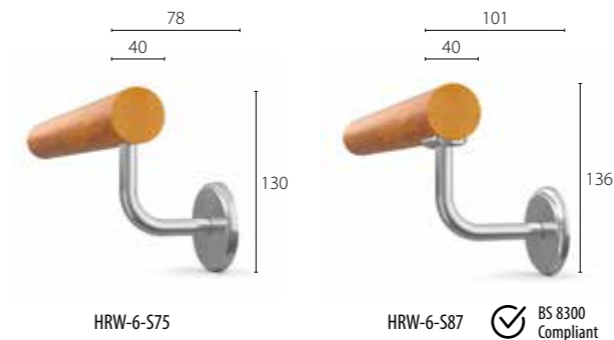
RVS beugels



Accessories

- Roestvrijstalen of houten eindkappen
- Afgeronde houten eindstops (onbehandeld); afgeronde geïntegreerde railuiteinden beschikbaar voor handrailkits  
- Roestvaststalen of houten interne en externe hoeken
- Roestvaststalen beugels











Standaardlengten & Bevestigingen

- Lengtes variëren afhankelijk van houtsoort en beschikbaarheid
- Beugels op maximaal 800 mm hart-op-hart; bevestiging in stijlwerk of montageplaten wordt aanbevolen

Materiaal & Afwerking

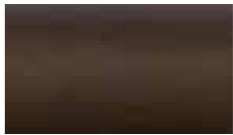
Hout soorten:

Afwerkingen:

	Standaard	Op maat gemaakte leuning		
Eiken:				
	Untreated	Natural Varnish	Golden Varnish	Walnut Varnish
Beuken:				
	Untreated	Natural Varnish	Golden Varnish	Walnut Varnish
Esdoorn:				
	Untreated	Natural Varnish	Golden Varnish	Walnut Varnish

HRS-6



40 mm Roestvaststalen Leuningen. Duurzaam en modern ontwerp voor hygiënisch gevoelige omgevingen.



Gemiddeld
verkeer

Kenmerken & Voordelen

- Comfortabele grip, 40 mm Ø roestvaststalen leuning
- Wordt op maat geleverd met gelaste eindkappen voor een naadloze afwerking en eenvoudige installatie
- Keuze uit verschillende beugelopties
- Gemakkelijk te reinigen en te onderhouden voor hygiënische omgevingen
- Kan op gebogen wanden worden geïnstalleerd (minimale radius 500 mm)

Materiaal & Afwerking



rus 304L



Geborsteld
roestvrij
staal

Toepassingen

- Gangen in gebouwen waar leuningondersteuning vereist is

HRS-6

Bevestigingswijze

RVS beugels

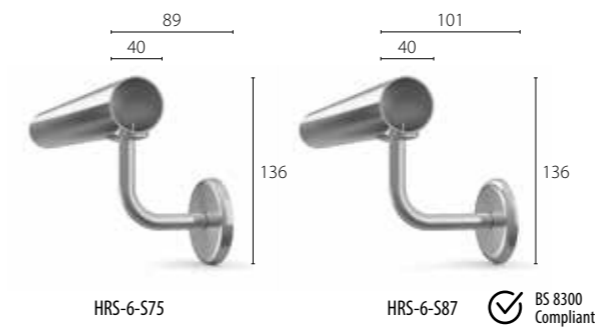

Accessoires

- Roestvaststalen eindkappen
- Roestvaststalen interne en externe hoeken
- Roestvaststalen beugels

Standaardlengten & Bevestigingen

- Lengtes op maat volgens snijschema, met een maximale voorraadlengte van 3000 mm
- Beugels op maximaal 800 mm hart-op-hart; bevestiging in stijlwerk of montageplaten wordt aanbevolen



HRA-6



40 mm ronde, geanodiseerde aluminium leuning voor duurzame en comfortabele mobiliteitsondersteuning.



Gemiddeld
verkeer

Kenmerken & Voordelen

- 40 mm Ø geanodiseerde aluminium leuning
- Afdekstrip sluit de bevestigingsgroef af voor eenvoudige reiniging
- Keuze uit verschillende beugels
- Kan worden geïnstalleerd op gebogen muren (minimale radius van 1 m)

Materiaal en Afwerking



Materiaal
Aluminium



Afwerking
Geanodiseerd

Toepassingen

- Gangen in gebouwen waar leuningondersteuning nodig kan zijn
- Trappen

HRA-6

Bevestigingswijze

Aluminium beugels



HRA-6-A80



HRA-6-A60

RVS beugels



HRA-6-S75

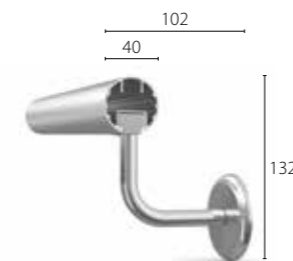

HRA-6-S87



Accessoires

- Eindkappen
- Hoeken voor buiten-, binnen- en afwijkende hoeken (120° tot 165°)
- Roestvaststalen of aluminium beugels (inclusief optie voor gebogen installaties)
- Optionele verticale accenten - zwart (standaard) of lichtgrijs

Standaardlengten & Bevestigingen

- Standaardlengten: 4 m
- Beugels op maximaal 800 mm afstand; bevestiging in stijlwerk of patressen wordt aanbevolen



Acrovyn®
Leuning/Stootlijsten

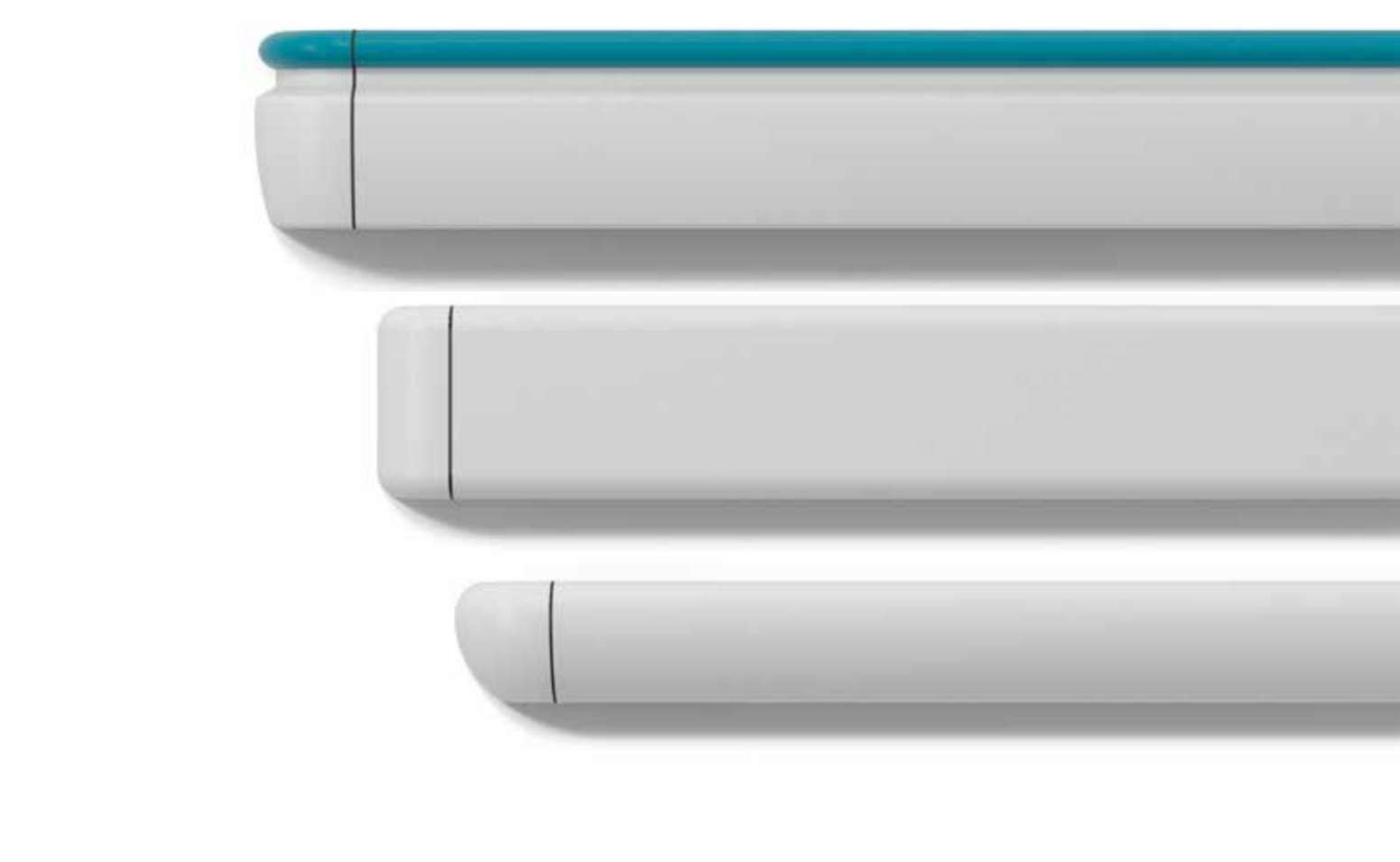

HRB-20

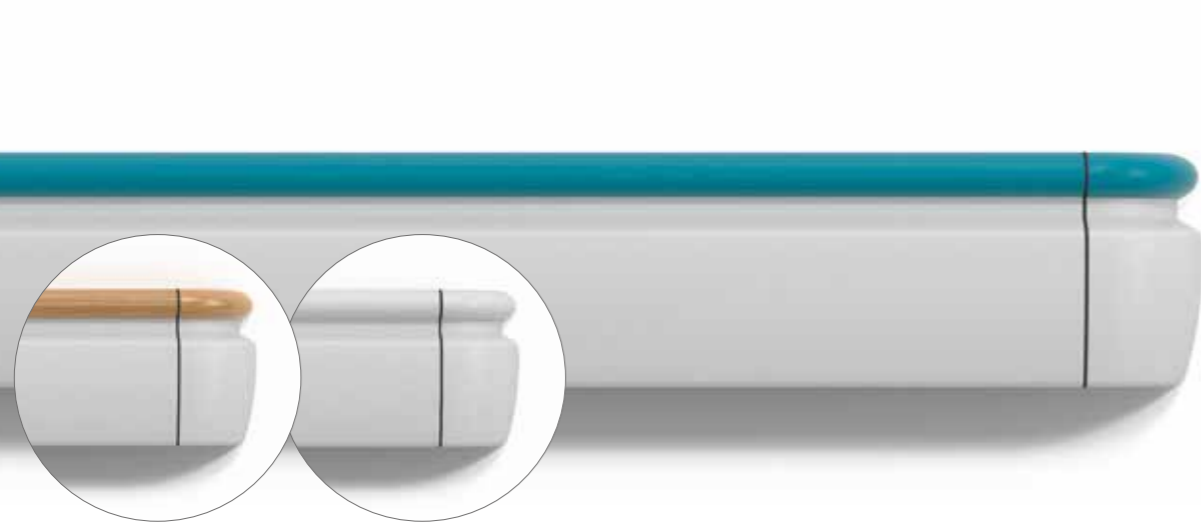

143 mm Acrovyn Leuning/Stootlijst. Duurzame bescherming en ondersteuning voor voetgangers en impactgevoelige omgevingen.



Quick Lock



Zwaar verkeer



Contrast kleur

Kenmerken & Voordelen

- Comfortabele, ovale grip handrail beschikbaar in effen kleuren en decoratieve afwerkingen
- Schokbestendige crashrailcover met een doorlopende aluminium houder en bumperkussen voor optimale bescherming tegen schade
- Mogelijkheid om twee kleuren te gebruiken voor visueel contrast of bewegwijzering
- Quick Lock-beugels voor snelle installatie en eenvoudig onderhoud
- Inlegstrip sluit de retentiekanaal af voor gemakkelijke reiniging
- Anti-ligatuur optie met doorlopende, gepoedercoate aluminium beugel

Materialen & Afwerking



27 Design kleuren



12 decoratieve afwerkingen (alleen voor de leuning)



Suede textuur

Toepassingen

- Gangen met voetgangersverkeer en regelmatig trolleygebruik
- Liftlobby's en liften
- Circulatieruimtes met anti-ligatuur handrailvereisten

HRB-20

Bevestigingswijze

Quick Lock beugel

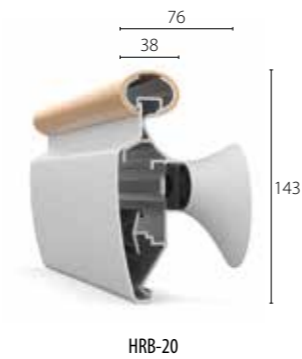

HRB-20

Quick Lock-beugels worden standaard geleverd in een bijpassende afdekkap.

Anti-ligatuur beugel

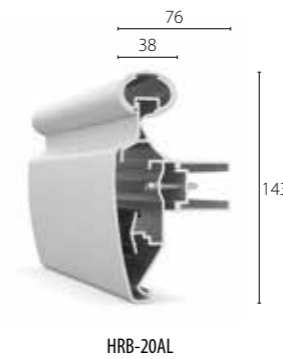

HRB-20AL

Doorlopende aluminium beugels worden standaard geleverd in een grijze poedercoating (RAL 7046).

Accessoires

- Eindkappen met Quick Lock-functie
- Externe hoeken
- Quick Lock-beugels (standaard)
- Doorlopende anti-ligatuur beugels (optioneel)
- Verticale accentstrips - zwart (optioneel)
- Verwijderbare kit voor serviceluiken

Standaardlengten & Bevestigingen

- Standaardlengtes: 4000 mm
- Beugels op maximaal 800 mm hart-op-hart; bevestiging in stijlwerk of montageplaten wordt aanbevolen

Kleurenschema

Design kleuren	LRV 86	LRV 73	LRV 64	LRV 80	LRV 49	LRV 39	LRV 63	LRV 24	LRV 32	LRV 8
	Snow White 9003	Eggshell 100	Grey Cloud 801	Misty Grey 260	Dove Grey 24	Pearl Grey 136	Ice Blue 1015	Pacific Blue 112	Cape Blue 325	Yale Blue 129
	LRV 40	LRV 24	LRV 50	LRV 22	LRV 14	LRV 8	LRV 60	LRV 29	LRV 13	LRV 20
	Tan Bark 187	Taupe 26	Felt 7044	Charcoal 162	Anthracite 7043	Black 108	Almond Green 1510	Prairie Green 3040	Sequoia Green 6020	Baltic Blue 4030
	LRV 70	LRV 66	LRV 47	LRV 79	LRV 28	LRV 15	LRV 16			
	French Cream 101	Golden Yellow 16	Tangerine 17	Powder Pink 510	Pink Grapefruit 2050	Spectrum Red 845	Imperial Purple 520			
afwerkingen (Enkel leuning)	LRV 54	LRV 37	LRV 27	LRV 40	LRV 18	LRV 10				
	Natural Oak 51	Golden Oak 52	Walnut 53	Bleached Oak 36	Smoked Oak 38	Wenge 39				
	LRV 30	LRV 33	LRV 31	LRV 43	LRV 25	LRV 10				
	Brushed Metal 06	Bronze 57	Copper 58	Grey Concrete 54	Taupe Concrete 55	Black Concrete 56				

LRV (Light Reflectance Value) geeft de hoeveelheid licht aan die door een oppervlak wordt gereflecteerd en kan worden gebruikt om het visuele contrast tussen verschillende oppervlakken te beoordelen. LRV-waarden voor Acrovyn-kleuren zijn bepaald volgens de CIE Y-waarde meetmethode.

HRB-4C



140 mm Acrovyn Leuning/Stootlijst. Klassiek vlak profiel voor extreme impactbescherming en mobiliteitsondersteuning.



Quick Lock



Extra zwaar
verkeer

Kenmerken & Voordelen

- Comfortabele handrail
- De vrij zwevende Acrovyn beschermlaag buigt mee bij impact om stootlast te neutraliseren
- Doorlopend schokabsorberend kussen voor verhoogde impactbescherming
- Quick Lock-beugels voor snelle installatie en eenvoudig onderhoud
- Inlegstrip sluit de retentiekanaal af voor gemakkelijke reiniging
- Anti-ligatuur optie met doorlopende, gepoedercoate aluminium beugel

Toepassingen

- Corridors met voetgangersverkeer en regelmatig trolleygebruik
- Liftlobby's en liften
- Circulatieruimtes met anti-ligatuur handrailvereisten

Materialen & Afwerking



Kleuropties:
27 effen
kleuren



Suede
textuur

HRB-4C

Bevestigingswijze

Quick Lock beugels

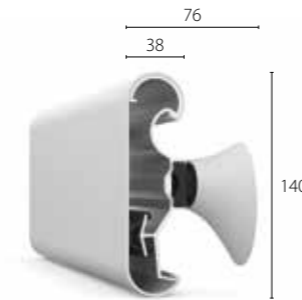

HRB-4C

Quick Lock-beugels worden standaard geleverd in een passende afdekkap.

| Anti-ligatuur beugels

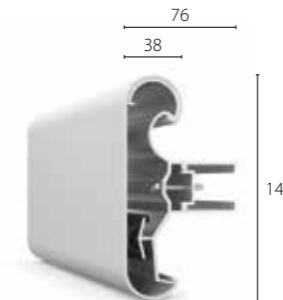

HRB-4CAL

Doorlopende aluminium beugels worden standaard geleverd in een grijze poedercoating (RAL 7046).

Accessoires

- Eindkappen
- Externe hoeken
- Quick Lock-beugels (standaard)
- Doorlopende anti-ligatuur beugels (optioneel)
- Verticale accentstrips - zwart (optioneel)
- Verwijderbare kit voor servicekanalen

Standaardlengten & Bevestigingen

- Standaardlengtes: 4000 mm
- Beugels op maximaal 800 mm hart-op-hart; bevestiging in stijlwerk of montageplaten wordt aanbevolen

Kleurenschema

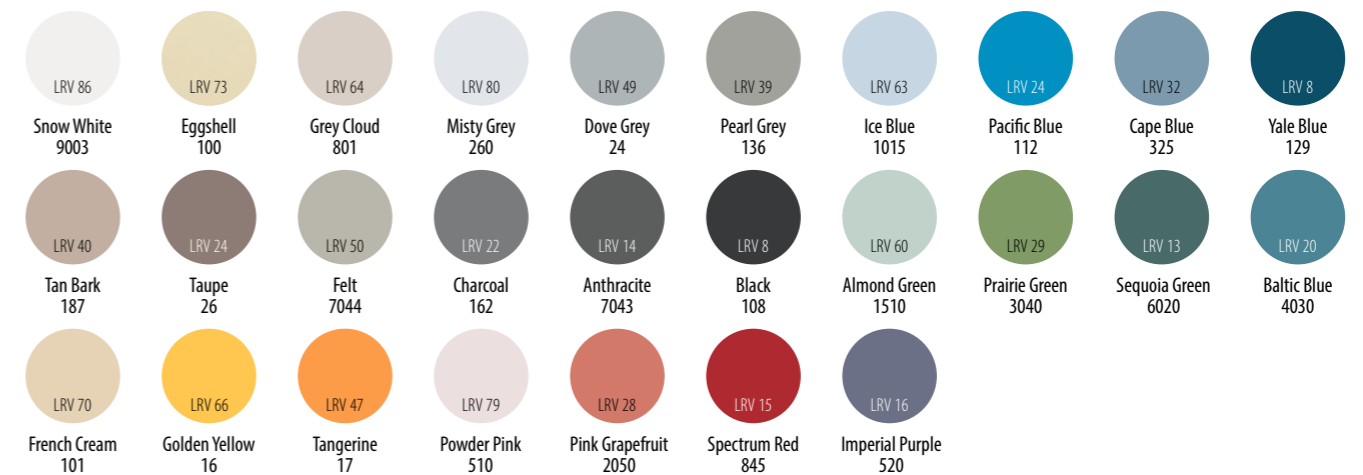

LRV (Light Reflectance Value) geeft de hoeveelheid licht aan die door een oppervlak wordt gereflecteerd en kan worden gebruikt om het visuele contrast tussen verschillende oppervlakken te beoordelen. LRV-waarden voor Acrovyn-kleuren zijn bepaald volgens de CIE Y-waarde meetmethode.

HRB-35



89 mm Acrovyn Leuning/Stootlijst. Stijlvol gebogen ontwerp voor stevige grip en zware impactbescherming met minimale visuele impact.



Quick Lock



Zwaar verkeer

Kenmerken & Voordelen

- Comfortabele grip handrail bovenkant
- Vrij zwevende, gebogen cover absorbeert impactkrachten
- Optionele verticale accentstrip bij de verbinding tussen eindkap en cover
- Quick Lock beugels voor snelle installatie en eenvoudig onderhoud
- Inlegstrip sluit retentiekanaal af voor eenvoudige reiniging

Materialen & Afwerking

Kleuropties:
27 design
kleurenSuede
textuur

Toepassingen

- Corridors met voetgangersverkeer en regelmatig trolleygebruik
- Liftlobby's en liften

HRB-35

Bevestigingswijze

Quick Lock beugels

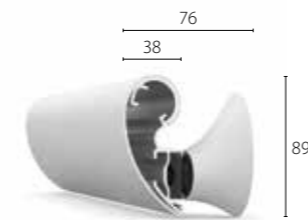

HRB-35

De beugels worden in bijpassende kleur geleverd

Accessoires

- Eindkappen met Quick Lock-functie
- Externe hoeken
- Quick Lock beugels
- Verticale accentstrips - zwart (optioneel)
- Verwijderbare kit voor serviceluiken

Standaardlengten & Bevestigingen

- Standaardlengtes: 4 m
- Beugels op maximaal 800 mm hart-op-hart; bevestiging in stijlwerk of montageplaten wordt aanbevolen

Kleurenschema

LRV 86	LRV 73	LRV 64	LRV 80	LRV 49	LRV 39	LRV 63	LRV 24	LRV 32	LRV 8
Snow White 9003	Eggshell 100	Grey Cloud 801	Misty Grey 260	Dove Grey 24	Pearl Grey 136	Ice Blue 1015	Pacific Blue 112	Cape Blue 325	Yale Blue 129
LRV 40	LRV 24	LRV 50	LRV 22	LRV 14	LRV 8	LRV 60	LRV 29	LRV 13	LRV 20
Tan Bark 187	Taupe 26	Felt 7044	Charcoal 162	Anthracite 7043	Black 108	Almond Green 1510	Prairie Green 3040	Sequoia Green 6020	Baltic Blue 4030
LRV 70	LRV 66	LRV 47	LRV 79	LRV 28	LRV 15	LRV 16			
French Cream 101	Golden Yellow 16	Tangerine 17	Powder Pink 510	Pink Grapefruit 2050	Spectrum Red 845	Imperial Purple 520			

LRV (Light Reflectance Value) geeft de hoeveelheid licht aan die door een oppervlak wordt gereflecteerd en kan worden gebruikt om het visuele contrast tussen verschillende oppervlakken te beoordelen. LRV-waarden voor Acrovyn-kleuren zijn bepaald volgens de CIE Y-waarde meetmethode.

HRB-20N



143 mm hoge, Acrovyn PVC-vrije hand-/stootrails die voetgangersondersteuning en zware impactbescherming bieden. Twee kleuren kunnen worden gebruikt om visueel contrast te creëren.



Quick Lock



Zwaar verkeer



Contrast kleur

Kenmerken & Voordelen

- Comfortabele, ovale grip handrail verkrijgbaar in een reeks effen kleuren
- Impact resistant crash rail cover over continuous aluminium retainer and bumper cushion for effective damage protection
- Twee kleuren kunnen worden gebruikt voor visueel contrast of in bewegwijzeringssystemen
- Quick Lock-beugels voor snelle installatie en eenvoudig onderhoud
- Opvulstrip sluit de sleuf van de drager af voor eenvoudige reiniging
- Anti-wurg optie met doorlopende, gepoedercoate aluminium beugel

Kleuren & Texturen

Design Kleuren
15Suede
textuur

Toepassingen

- Corridors met voetgangersverkeer en regelmatig trolleygebruik
- Liftlobby's en liften

HRB-20N

Bevestigingswijze

Quick Lock beugels

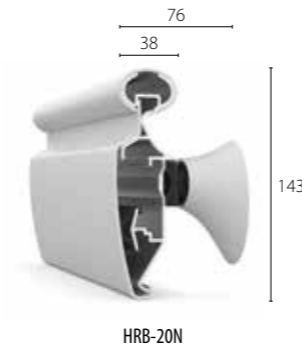

HRB-20N

Quick Lock-beugels worden standaard geleverd in een kleur die overeenkomt met de stootrailcover..

Anti-ligatuur beugels

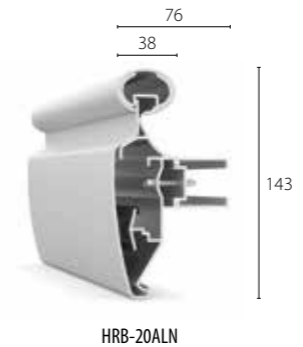

HRB-20ALN

Doorlopende aluminium beugels worden standaard geleverd met een poedercoating in grijs (RAL 7046).

Accessoires

- Eindkappen met Quick Lock-functie
- Externe hoeken
- Quick Lock-beugels (standaard)
- Doorlopende anti-ligatuur beugel (optioneel)
- Doorlopende anti-wurg beugels (optioneel)
- Optionele verticale accentstrips - zwart

Standaardlengten & Bevestiging

- Standaardlengtes: 3000 mm
- Beugels maximaal 800 mm uit elkaar; bevestiging aan stijfwerk of houten panelen wordt aanbevolen

Kleurenschema

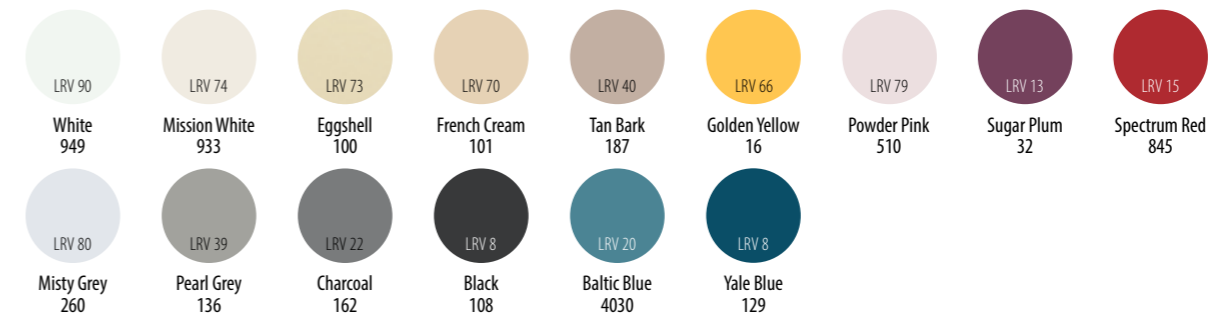

De Lichtreflectiewaarde (LRV) geeft aan hoeveel licht een oppervlak reflecteert en kan worden gebruikt om het visuele contrast tussen verschillende oppervlakken te beoordelen. LRV-waarden voor Acrovyn-kleuren zijn bepaald met behulp van de CIE Y-waarde meetmethode.

HRB-4CN



140 mm hoge hand-/stootrails met een klassiek vlak profiel, bieden extra zware stootbescherming en mobiliteitsondersteuning in circulatieroutes.



Quick Lock



Extra Zwaar verkeer

Kenmerken & Voordelen

- Comfortabele grip op de bovenkant van de leuning
- Vrij zwevende Acrovyn PVC-vrije cover buigt mee bij impact en neutraliseert de kracht
- Doorlopende schokabsorberende kussenlaag voor verbeterde bescherming tegen stoten
- Quick Lock-beugels voor snelle installatie en eenvoudig onderhoud
- Afdekstrip sluit het retentiekanaal af voor eenvoudige reiniging
- Anti-ligatuur optie met doorlopende, poedergecoate aluminium beugel

Kleuren & Textuur



Design kleuren: 15



Suede textuur

HRB-4CN

Bevestigingswijze

Quick Lock beugels

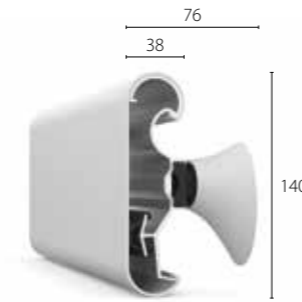

HRB-4CN

Quick Lock-beugels worden standaard geleverd in een kleur die overeenkomt met de stootrailcover.

Anti-ligatuur beugels

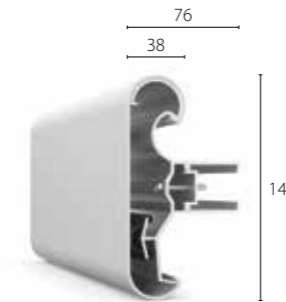

HRB-4CALN

Doorlopende aluminium beugels worden standaard geleverd met een poedercoating in grijs (RAL 7046).

Accessoires

- Eindkappen
- Externe hoeken
- Quick Lock-beugels (standaard)
- Doorlopende anti-ligatuur beugels (optioneel)
- Optionele verticale accentstrips - zwart
- Verwijderbare kit voor serviceluiken

Standaardlengten & Bevestiging

- Standaardlengtes: 3000 mm
- Beugels op max. 800 mm afstand; bevestiging in regelwerk of beplating wordt aanbevolen

Kleurenschema

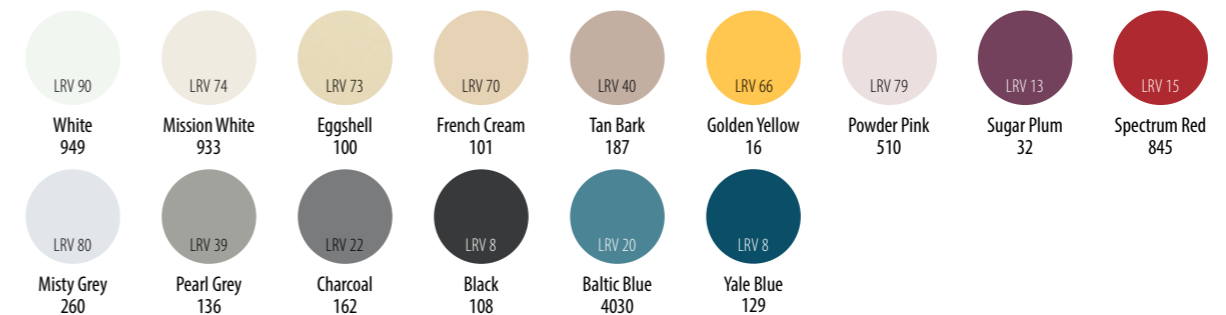

De Lichtreflectiewaarde (LRV) geeft aan hoeveel licht een oppervlak reflecteert en kan worden gebruikt om het visuele contrast tussen verschillende oppervlakken te beoordelen. LRV-waarden voor Acrovyn-kleuren zijn bepaald met behulp van de CIE Y-waarde meetmethode

HRB-35N



89 mm hoge, Acrovyn PVC-vrije hand-/stootrails met een stijlvol gebogen ontwerp, bieden een comfortabele grip en zware bescherming met minimale visuele impact.



Quick Lock



Zwaar verkeer

Kenmerken & Voordelen

- Comfortabele grip op de bovenkant van de leuning
- Vrij zwevende, gebogen cover buigt mee bij impact en neutraliseert de kracht
- Optionele verticale accentstrip op de verbinding tussen de eindkap en de cover
- Quick Lock-beugels voor snelle installatie en eenvoudig onderhoud
- Afdekstrip sluit het retentiekanaal af voor eenvoudige reiniging

Kleuren & Textuur

Design
kleuren: 15schaduwnerf
textuur:

Toepassingen

- Corridors met voetgangersverkeer en regelmatig trolleygebruik
- Liftlobby's en liften

HRB-35N

Bevestigingswijze

Quick Lock beugels

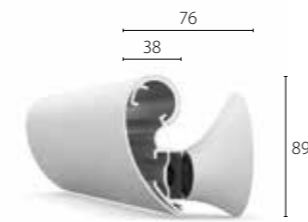

HRB-35N

Quick Lock-beugels worden standaard geleverd in een kleur die overeenkomt met de stootrailcover

Accessoires

- Eindkappen met Quick Lock-functie
- Externe hoeken
- Quick Lock-beugels
- Optionele verticale accentstrips - zwart
- Verwijderbare kit voor serviceluiken

Standaardlengten & Bevestiging

- Standaardlengtes: 3000 mm
- Beugels op max. 800 mm afstand; bevestiging in regelwerk of beplating wordt aanbevolen

Kleurenschema

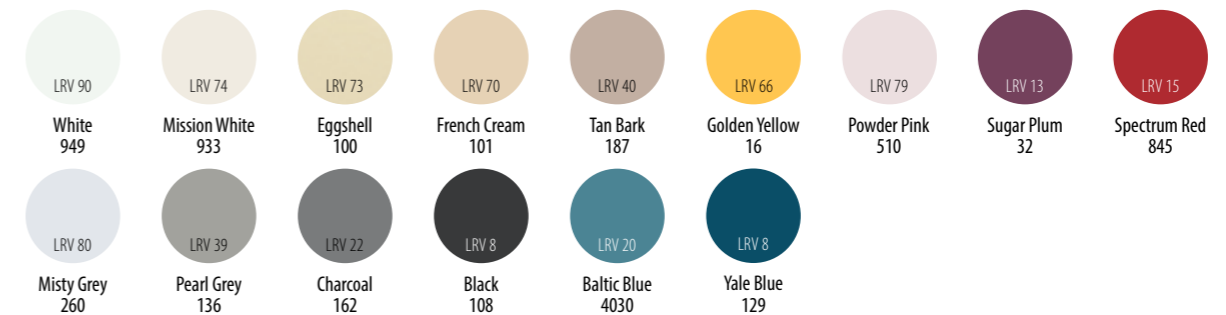

De Lichtreflectiewaarde (LRV) geeft aan hoeveel licht een oppervlak reflecteert en kan worden gebruikt om het visuele contrast tussen verschillende oppervlakken te beoordelen. LRV-waarden voor Acrovyn-kleuren zijn bepaald met behulp van de CIE Y-waarde meetmethode

HRB-50N



220 mm hoge, HRB-50N combineert een PVC-vrije handrail en stootrail op een roestvrijstalen beugel, voor mobiliteitsondersteuning en impactbescherming.



Zwaar verkeer



Contrast kleur

Kenmerken & Voordelen

- BS 8300-conforme hand-/stootrail voor drukke verkeersruimtes
- 40 mm Ø handrail met gestructureerde cover over aluminium kern, voor een stevige en comfortabele grip
- 127 mm hoge stootrail met gebogen huls over een doorlopende aluminium kern en schokabsorberend kussen, voor effectieve bescherming tegen impact
- Bijpassende of contrasterende kleuren kunnen worden gekozen om aan projectvereisten te voldoen
- Afdekstrip sluit het retentiekanaal van de stootrail af voor eenvoudige reiniging
- Geïnstalleerd op robuuste roestvrijstalen beugels

Kleuren & Texturen

Handrail:



Hout
3 soorten

Onbehandeld
of gelakt

Crash Rail:



Design
kleuren: 15

Suede
textuur

Al ons hout is afkomstig uit duurzame bronnen en draagt het FSC- of PEFC-certificaat

HRB-50N

Bevestigingswijze

RVS Beugels

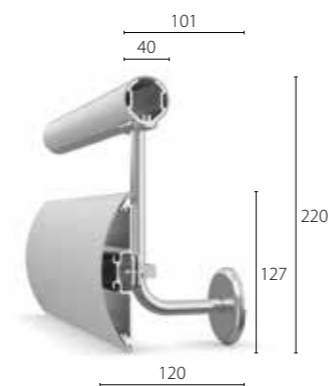

HRB-50N BS 8300
Compliant

Accessoires

- Eindkappen
- External corners
- Interne hoeken beschikbaar voor de handrail
- Roestvrijstalen beugels
- Optionele verticale accentstrips / kraagstukken: handrail - transparant; stootrail - zwart

Standaardlengten & Bevestiging

- Standaardlengtes: 3000 mm
- Beugels op max. 800 mm afstand; bevestiging in regelwerk of beplating wordt aanbevolen

Kleurenschema

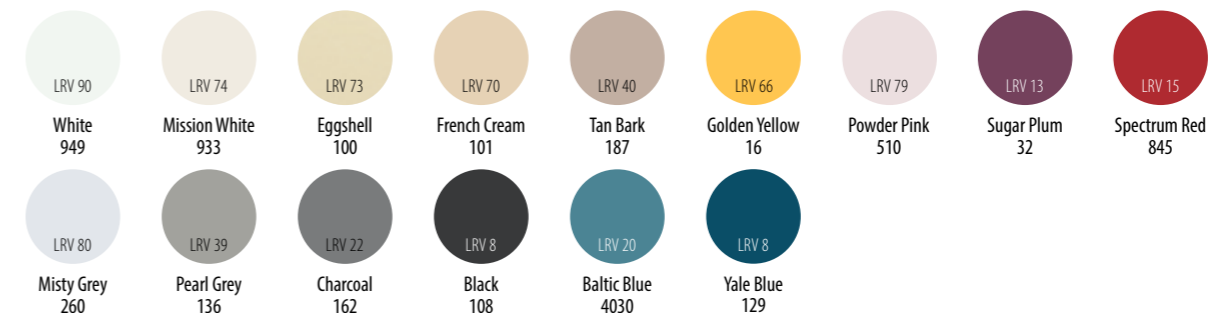

De Lichtreflectiewaarde (LRV) geeft aan hoeveel licht een oppervlak reflecteert en kan worden gebruikt om het visuele contrast tussen verschillende oppervlakken te beoordelen. LRV-waarden voor Acrovyn-kleuren zijn bepaald met behulp van de CIE Y-waarde meetmethode

HRBW-50N



220 mm hoge stootlijst/leuning HRBW-50N combineert een massief houten leuning en een PVC-vrije stootrail op een roestvrijstalen beugel, voor mobiliteitsondersteuning en impactbescherming.



Zwaar verkeer



Contrast kleur

Kenmerken & Voordelen

- BS 8300-conforme hand-/stootrail voor drukke verkeersruimtes
- 40 mm Ø handrail met gestructureerde cover over aluminium kern, voor een stevige en comfortabele grip
- 127 mm hoge stootrail met gebogen huls over een doorlopende aluminium kern en schokabsorberend kussen, voor effectieve bescherming tegen impact
- Afdekstrip sluit het retentiekanaal van de stootrail af voor eenvoudige reiniging
- Geïnstalleerd op robuuste roestvrijstalen beugels

Toepassingen

- Corridors met voetgangersverkeer en regelmatig trolleygebruik
- Liftlobby's en liften

Kleuren & Textuur

Handrail:



3 soorten hout



Onbehandeld of gelakt

Stootlijst



Design Kleuren: 15



Suede textuur

Ons hout komt uit duurzame bronnen en heeft een FSC- of PEFC-certificering. Handrails zijn standaard onbehandeld, gelakte handrailkits zijn beschikbaar.

HRBW-50N

Bevestigingswijze

RVS Beugels

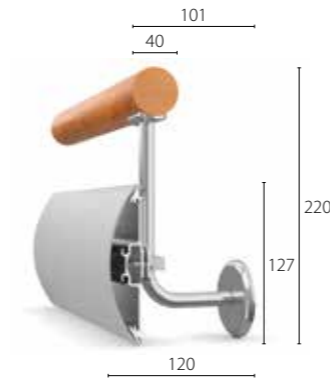

HRBW-50N BS 8300 Compliant

Accessoires

- Handrail: roestvrijstalen eindkappen, interne en externe hoeken
- Stootrail: eindkappen en externe hoeken
- Roestvrijstalen beugels
- Optionele verticale accentstrips voor stootrail – zwart

Standaardlengten & Bevestiging

- Handrail: voorraadlengtes variëren, afhankelijk van houtsoort en beschikbaarheid
- Stootrail: 3 m
- Beugels op max. 800 mm afstand; bevestiging in regelwerk of beplating wordt aanbevolen

Kleuren & Afwerkingen

Houtsoorten	Standaard afwerking				Maatwerk- lakopties				
	Untreated	Natural Varnish	Golden Varnish	Walnut Varnish					
Oak									
Beech									
Maple									
Stootlijst									

LRV (Lichtreflectiewaarde) geeft de hoeveelheid licht aan die door een oppervlak wordt gereflecteerd en kan worden gebruikt om het visuele contrast tussen verschillende oppervlakken te beoordelen. LRV-waarden voor Acrovyn-kleuren zijn bepaald met behulp van de CIE Y-waardemeteethode.

| Acrovyn®
Stootlijsten



SCR-80

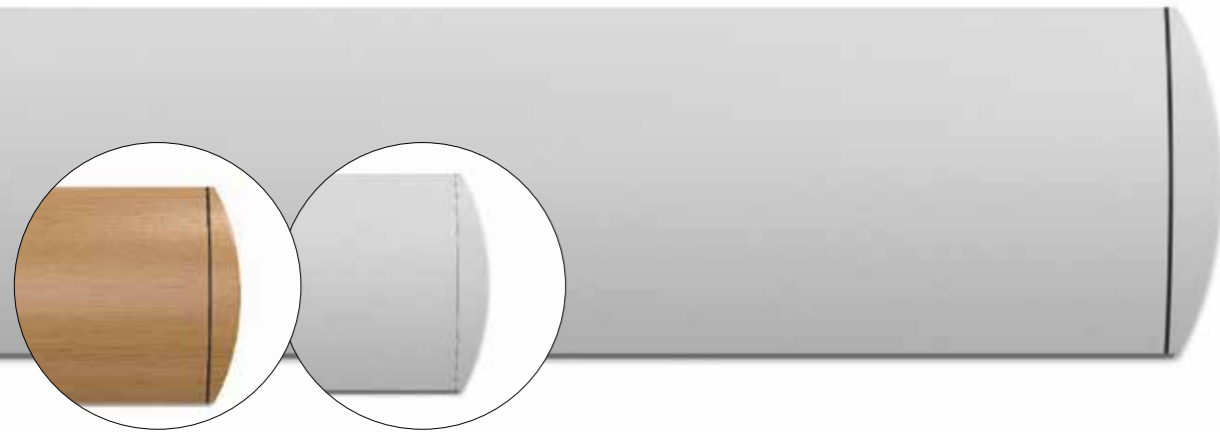

203 mm hoge gebogen stootrails. Moderne uitstraling en uitgebreide impactbescherming voor drukbezochte gebieden.



Extra zwaar/
zwaar verkeer

Kenmerken & Voordelen

- Schokbestendige, gestructureerde Acrovyn-beschermlaag over een doorlopende aluminium kern (standaard)
- Versie met aluminium clips beschikbaar voor gebieden met middelzware belasting
- Vrij zwevende cover en interne, doorlopende schokabsorberende bumper dempen impacteffectief
- Beschermlagen zijn eenvoudig te vervangen

Toepassingen

- Gangen met frequent trolley- of bedverkeer
- Productieruimtes en laboratoria
- Achterliggende zones in winkels en hotels
- Liftgebieden en liften

Kleuren & Textuur



Kleuren:
27 design
kleuren
beschikbaar



Afwerkingen: 12
afwerkingsopties



Suede
textuur

SCR-80

Bevestigingswijze

Oppervlaktemontage:
Doorlopende aluminium kern
– Zware belasting



SCR-80M

Montageclips: Aluminium
clips – Middelzware
belasting



SCR-80

Accessoires

- Eindkappen
- Externe hoeken
- Optionele verticale accentstrips – zwart (standaard) of lichtgrijs

Standaardlengten & Bevestiging

- Standaardlengtes: 4000 mm
- Bevestiging: Max. 600 mm tussen bevestigingspunten; aluminium clips max. 600 mm uit elkaar

Kleurenschema

Design kleuren	LRV 86	LRV 73	LRV 64	LRV 80	LRV 49	LRV 39	LRV 63	LRV 24	LRV 32	LRV 8
	Snow White 9003	Eggshell 100	Grey Cloud 801	Misty Grey 260	Dove Grey 24	Pearl Grey 136	Ice Blue 1015	Pacific Blue 112	Cape Blue 325	Yale Blue 129
	LRV 40	LRV 24	LRV 50	LRV 22	LRV 14	LRV 8	LRV 60	LRV 29	LRV 13	LRV 20
	Tan Bark 187	Taupe 26	Felt 7044	Charcoal 162	Anthracite 7043	Black 108	Almond Green 1510	Prairie Green 3040	Sequoia Green 6020	Baltic Blue 4030
	LRV 70	LRV 66	LRV 47	LRV 79	LRV 28	LRV 15	LRV 16			
	French Cream 101	Golden Yellow 16	Tangerine 17	Powder Pink 510	Pink Grapefruit 2050	Spectrum Red 845	Imperial Purple 520			
Afwerkingen	LRV 54	LRV 37	LRV 27	LRV 40	LRV 18	LRV 10				
	Natural Oak 51	Golden Oak 52	Walnut 53	Bleached Oak 36	Smoked Oak 38	Wenge 39				
	LRV 30	LRV 33	LRV 31	LRV 43	LRV 25	LRV 10				
	Brushed Metal 06	Bronze 57	Copper 58	Grey Concrete 54	Taupe Concrete 55	Black Concrete 56				

De Lichtreflectiewaarde (LRV) geeft aan hoeveel licht een oppervlak reflecteert en kan worden gebruikt om het visuele contrast tussen verschillende oppervlakken te beoordelen. LRV-waarden voor Acrovyn-kleuren zijn bepaald met behulp van de CIE Y-waarde meetmethode

SCR-50



127 mm hoge gebogen stootlijst. Betrouwbare bescherming in gebieden met een verhoogd risico op impactschade.



Zwaar/Gemiddeld
verkeer

Kenmerken & Voordelen

- Schokbestendige, gestructureerde Acrovyn-cover over een doorlopende aluminium kern (standaard)
- Versie met aluminium clips beschikbaar voor gebieden met middelzware belasting
- Vrij zwevende cover en interne, doorlopende schokabsorberende bumper dempen impact effectief
- Covers zijn eenvoudig te vervangen

Kleuren & Textuur



Kleuren:
27 design
kleuren
beschikbaar



Suede
textuur

SCR-50

Bevestigingswijze

Oppervlaktemontage:
Doorlopende aluminium kern
– Zware belasting

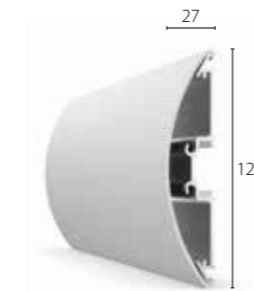

SCR-50M

Montageclips: Aluminium
clips – Middelzware
belasting

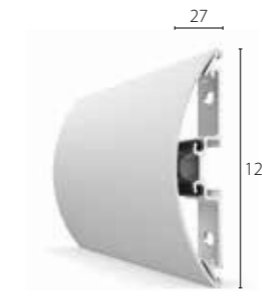

SCR-50

Accessoires

- Eindkappen
- Externe hoeken
- Optionele verticale accentstrips – zwart (standaard) of lichtgrijs

Standaardlengten & Bevestiging

- Standaardlengtes: 4000 mm
- Bevestiging: Max. 600 mm tussen bevestigingspunten; aluminium clips max. 600 mm uit elkaar

Kleurenschema

LRV 86 Snow White 9003	LRV 73 Eggshell 100	LRV 64 Grey Cloud 801	LRV 80 Misty Grey 260	LRV 49 Dove Grey 24	LRV 39 Pearl Grey 136	LRV 63 Ice Blue 1015	LRV 24 Pacific Blue 112	LRV 32 Cape Blue 325	LRV 8 Yale Blue 129
LRV 40 Tan Bark 187	LRV 24 Taupe 26	LRV 50 Felt 7044	LRV 22 Charcoal 162	LRV 14 Anthracite 7043	LRV 8 Black 108	LRV 60 Almond Green 1510	LRV 29 Prairie Green 3040	LRV 13 Sequoia Green 6020	LRV 20 Baltic Blue 4030
LRV 70 French Cream 101	LRV 66 Golden Yellow 16	LRV 47 Tangerine 17	LRV 79 Powder Pink 510	LRV 28 Pink Grapefruit 2050	LRV 15 Spectrum Red 845	LRV 16 Imperial Purple 520			

De Lichtreflectiewaarde (LRV) geeft aan hoeveel licht een oppervlak reflecteert en kan worden gebruikt om het visuele contrast tussen verschillende oppervlakken te beoordelen. LRV-waarden voor Acrovyn-kleuren zijn bepaald met behulp van de CIE Y-waarde meetmethode

SCR-170

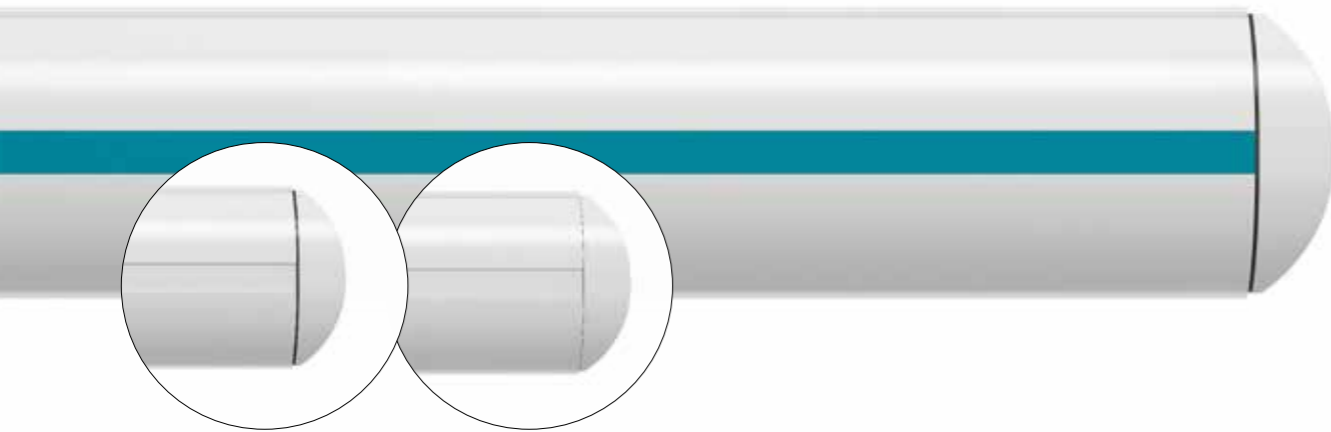

170 mm hoge gebogen stootrails. Gladde cover voor essentiële impactbescherming in hygiënegevoelige omgevingen.



Gemiddeld/
zwaar verkeer



Contrast kleur

Kenmerken & Voordelen

- Schokbestendige, gladde Acrovyn-bescherm laag over een doorlopende schokabsorberende bumper en aluminium montageclips (standaard)
- Versie met cover over aluminium clips voor gebieden met middelzware belasting
- Flexibele afdichtingen aan de boven- en onderkant voor een hygiënische afwerking
- Optioneel inzetstuk in contrasterende kleur voor een stijlvolle uitstraling of gebruik ter oriëntatie
- Bescherm lagen zijn eenvoudig te vervangen

Kleuren & Textuur



Kleuren: 27
design kleuren
beschikbaar



Glad

Toepassingen

- Gangen met frequent trolley- of bedverkeer
- Productieruimtes en laboratoria
- Achterliggende zones in winkels en hotels
- Liftgebieden en liften

SCR-170

Bevestigingswijze

Oppervlaktemontage:
Doorlopende aluminium
kern – Zware belasting

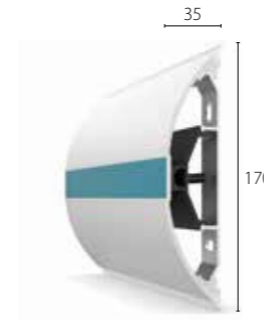

SCR-170

Montageclips: Aluminium
clips – Middelzware
belasting

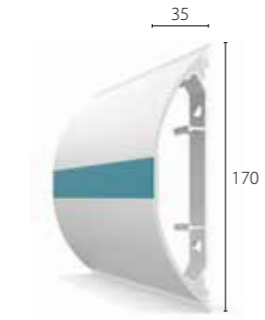

SCR-170E

Accessoires

- Eindkappen
- Externe hoeken
- Optionele verticale accentstrips - zwart
- Optionele decoratieve inzetstukken

Standaardlengten & Bevestiging

- Standaardlengte: 4000 mm
- Aluminium clips op max. 600 mm afstand

Kleurenschema

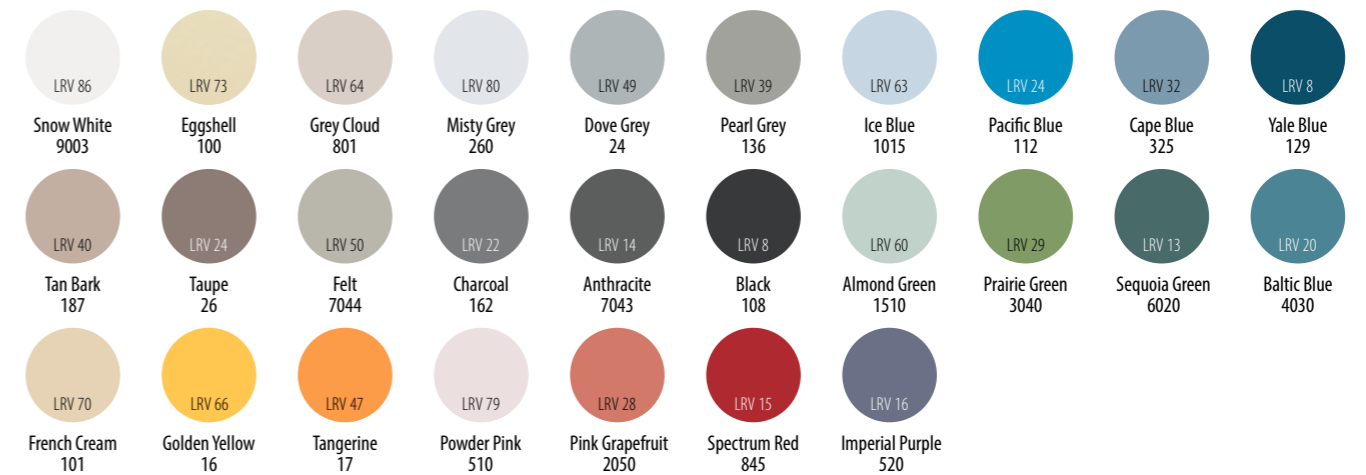

Additionele kleuren voor de decoratieve inlage



De Lichtreflectiewaarde (LRV) geeft aan hoeveel licht een oppervlak reflecteert en kan worden gebruikt om het visuele contrast tussen verschillende oppervlakken te beoordelen. LRV-waarden voor Acrovyn-kleuren zijn bepaald met behulp van de CIE Y-waarde meetmethode.

SCR-200



203 mm hoge minimalistische vlakke stootlijst. Ontworpen om muurbeschadiging te voorkomen in drukbezochte faciliteiten.



Zwaar verkeer

Kenmerken & Voordelen

- Schokbestendige, gestructureerde Acrovyn-beschermlaag over een doorlopende aluminium drager (standaard)
- Versie met aluminium clips beschikbaar voor middelzware bescherming
- Vrij zwevende cover en twee interne, doorlopende bumperkussens absorberen impactkracht
- Beschermlagen zijn eenvoudig te vervangen

Toepassingen

- Gangen met frequent trolley- of bedverkeer
- Productieruimtes en laboratoria
- Achterliggende zones in winkels en hotels
- Liftgebieden en liften

Kleuren & Textuur



Kleuren:
27 design
kleuren
beschikbaar



Suede
textuur

SCR-200

Bevestigingswijze

Oppervlaktemontage:
Doorlopende aluminium kern
– Zware belasting



SCR-200M

Montageclips: Aluminium
clips – Middelzware
belasting



SCR-200

Accessoires

- Eindkappen
- Externe hoeken

Standaardlengten & Bevestiging

- Standaardlengten: 4000 mm
- Bevestiging op max. 600 mm afstand; aluminium clips op max. 600 mm afstand

Kleurenschema

LRV 86 Snow White 9003	LRV 73 Eggshell 100	LRV 64 Grey Cloud 801	LRV 80 Misty Grey 260	LRV 49 Dove Grey 24	LRV 39 Pearl Grey 136	LRV 63 Ice Blue 1015	LRV 24 Pacific Blue 112	LRV 32 Cape Blue 325	LRV 8 Yale Blue 129
LRV 40 Tan Bark 187	LRV 24 Taupe 26	LRV 50 Felt 7044	LRV 22 Charcoal 162	LRV 14 Anthracite 7043	LRV 8 Black 108	LRV 60 Almond Green 1510	LRV 29 Prairie Green 3040	LRV 13 Sequoia Green 6020	LRV 20 Baltic Blue 4030
LRV 70 French Cream 101	LRV 66 Golden Yellow 16	LRV 47 Tangerine 17	LRV 79 Powder Pink 510	LRV 28 Pink Grapefruit 2050	LRV 15 Spectrum Red 845	LRV 16 Imperial Purple 520			

De Lichtreflectiewaarde (LRV) geeft aan hoeveel licht een oppervlak reflecteert en kan worden gebruikt om het visuele contrast tussen verschillende oppervlakken te beoordelen. LRV-waarden voor Acrovyn-kleuren zijn bepaald met behulp van de CIE Y-waarde meetmethode

HCR-200



Zeer zwaar
verkeer



Quick Lock

Kenmerken & Voordelen

- Slagvaste, gestructureerde Acrovyn-beschermlaag over een doorlopende aluminium profiel
- Vrij zwevende cover en drie interne, doorlopende bumperkussens absorberen impactkracht
- Geïnstalleerd op verlengde Quick Lock-beugels voor eenvoudige montage en onderhoud
- Grote afstand tot de muur houdt rollend materieel weg van oppervlakken
- Teruglopende eindkappen voor extra bescherming

Kleuren & Textuur



Kleuren:
27 design
kleuren
beschikbaar



Suede
textuur

HCR-200

Bevestigingswijze

verlengde Quick Lock-
beugels

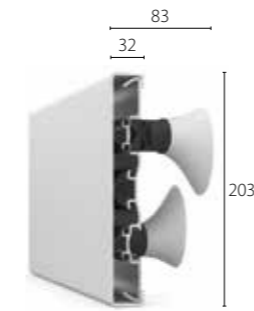

HCR-200

Accessoires

- Eindkappen
- Externe hoeken
- Verlengde Quick Lock-beugels

Standaardlengten & Bevestiging

- Standaardlengtes: 4000 m
- Beugels op max. 600 mm in versprongen opstelling. Bevestiging in regelwerk of wandverstevingen aanbevolen.

Kleurenschema

LRV 86 Snow White 9003	LRV 73 Eggshell 100	LRV 64 Grey Cloud 801	LRV 80 Misty Grey 260	LRV 49 Dove Grey 24	LRV 39 Pearl Grey 136	LRV 63 Ice Blue 1015	LRV 24 Pacific Blue 112	LRV 32 Cape Blue 325	LRV 8 Yale Blue 129
LRV 40 Tan Bark 187	LRV 24 Taupe 26	LRV 50 Felt 7044	LRV 22 Charcoal 162	LRV 14 Anthracite 7043	LRV 8 Black 108	LRV 60 Almond Green 1510	LRV 29 Prairie Green 3040	LRV 13 Sequoia Green 6020	LRV 20 Baltic Blue 4030
LRV 70 French Cream 101	LRV 66 Golden Yellow 16	LRV 47 Tangerine 17	LRV 79 Powder Pink 510	LRV 28 Pink Grapefruit 2050	LRV 15 Spectrum Red 845	LRV 16 Imperial Purple 520			

De Lichtreflectiewaarde (LRV) geeft aan hoeveel licht een oppervlak reflecteert en kan worden gebruikt om het visuele contrast tussen verschillende oppervlakken te beoordelen. LRV-waarden voor Acrovyn-kleuren zijn bepaald met behulp van de CIE Y-waarde meetmethode

BG-10



102 mm bullnose stootlijst. Ontworpen om rollend materieel op afstand te houden en wanden te beschermen. Ideaal voor lage montage, vaak gecombineerd met leuningen of stootrails.



Gemiddeld verkeer

Kenmerken & Voordelen

- Gestructureerde Acrovyn-beschermlaag over een doorlopende aluminium profiel
- Groot afgerond profiel dat beweegt voor maximale bescherming
- Gemonteerd op afstandhouders voor extra ruimte tot de muur
- Eenvoudig vervangbare beschermlagen

Toepassingen

- Corridors
- Receptiegebieden
- Achterliggende zones
- Liftgebieden en liften

Kleuren & Textuur



27 design kleuren beschikbaar



Suede textuur

BG-10

Bevestigingswijze

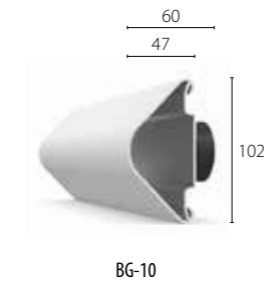

BG-10

Accessoires

- Eindkappen
- Externe hoeken

Standaardlengten & Bevestiging

- Standaardlengte: 4 m
- Bevestiging op max. 600 mm h.o.h.

Kleurenschema

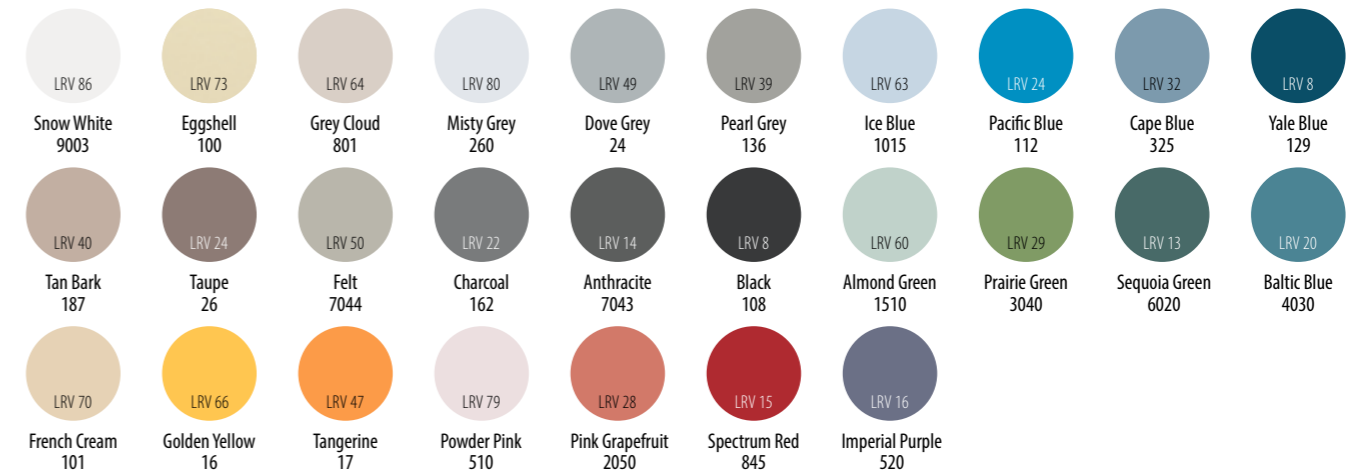

De Lichtreflectiewaarde (LRV) geeft aan hoeveel licht een oppervlak reflecteert en kan worden gebruikt om het visuele contrast tussen verschillende oppervlakken te beoordelen. LRV-waarden voor Acrovyn-kleuren zijn bepaald met behulp van de CIE Y-waarde meetmethode

FR-225



57 mm halve maan stootlijsten. Discreet ontworpen lijst die lichte bescherming bieden aan wanden en deuren..



Licht verkeer

Kenmerken & Voordelen

- Gestructureerde Acrovyn-beschermlaag over een doorlopend aluminium profiel
- Laag profiel met een subtiele, halve maanvorm
- Vrij zwevende cover die meebeweegt bij impact
- Eenvoudig vervangbare beschermaag

Toepassingen

- Recepties en wachruimtes
- Stoelleuning
- Vergaderruimtes
- Winkelruimtes

Kleuren & Textuur



Kleuren:
27 design
kleuren
beschikbaar



Suede
textuur

FR-225

Bevestigingswijze

Doorlopend
aluminium profiel



FR-225

Accessoires

- Eindkappen
- Externe hoeken
- Optionele verticale accenten (zwart)

Standaardlengten & Bevestiging

- Standaardlengten: 4000 m
- Bevestiging op max. 600 mm h.o.h.

Kleurenschema

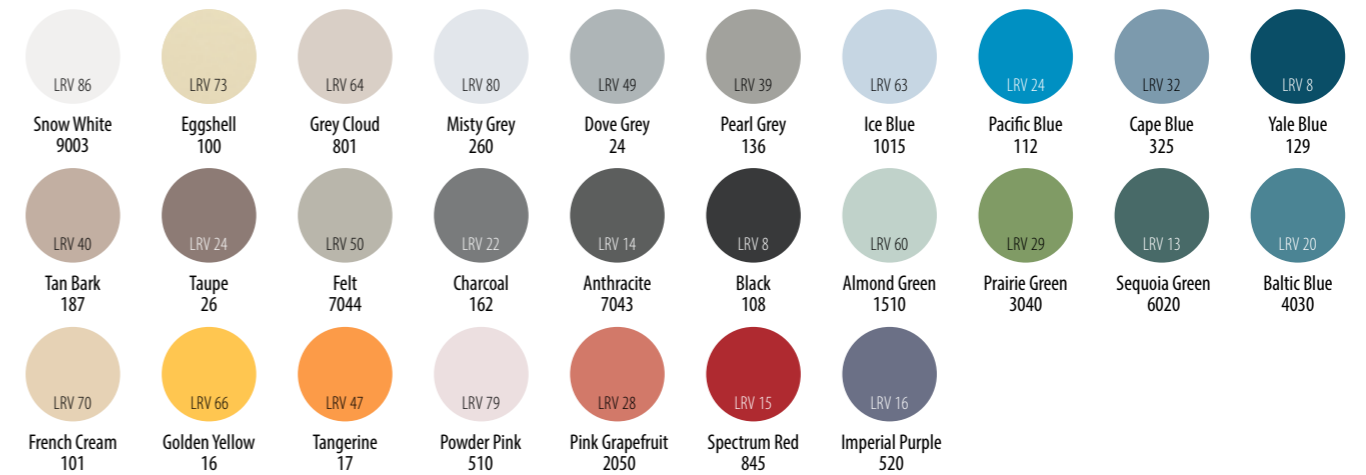

De Lichtreflectiewaarde (LRV) geeft aan hoeveel licht een oppervlak reflecteert en kan worden gebruikt om het visuele contrast tussen verschillende oppervlakken te beoordelen. LRV-waarden voor Acrovyn-kleuren zijn bepaald met behulp van de CIE Y-waarde meetmethode

TP Series

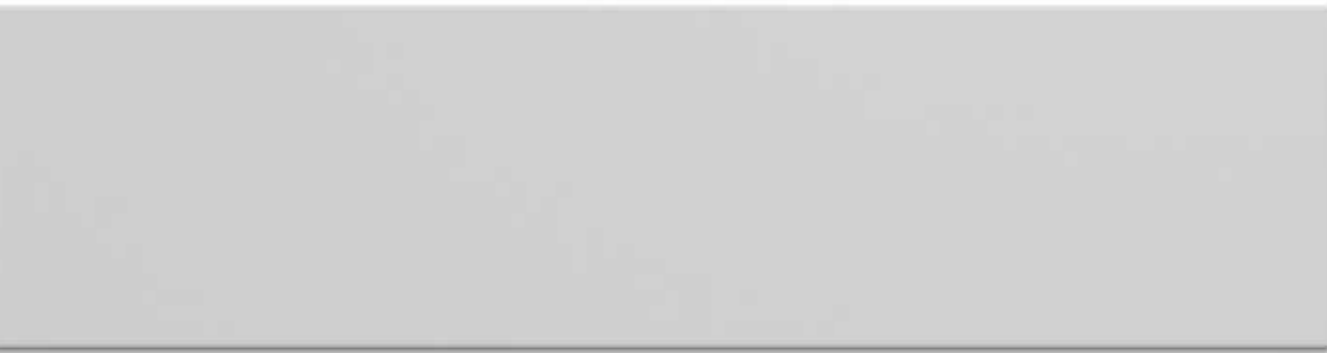

Een reeks minimalistische stootlijsten die muren beschermen tegen strepen, krassen en slijtage veroorzaakt door voetgangersverkeer, stoelen of trolleys.



Gemiddeld
verkeer

Kenmerken & Voordelen

- 3 mm dikke, gestructureerde en door-en-door gekleurde stootlijsten
- Afgeronde randen passen zich aan de muur aan
- Hoogtes :100, 150, 200 en 3000 mm
- Vier verschillende hoogtes beschikbaar voor diverse toepassingen
- Eenvoudige installatie met montagekit
- Kan als accentstrip gebruikt worden en op elke gewenste hoogte geplaatst worden

Kleuren & Textuur



Kleuren:
36 design
kleuren
beschikbaar



Suede
textuur

Toepassingen

- Gangen
- Receptie- en wachruimtes
- Kantoren
- Opslagruimtes voor apparatuur

TP Series

Montage & Afmetingen

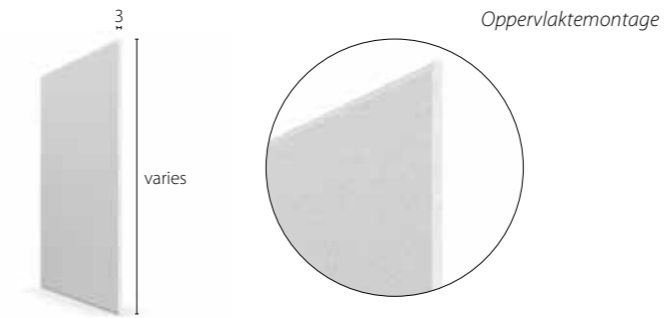

- TP-100 (100 mm hoog)
- TP-150 (150 mm hoog)
- TP-200 (200 mm hoog)
- TP-300 (300 mm hoog)

Accessoires:

- Voorgevormde binnen- en buitenhoeken (op bestelling)

Standaardlengten & Bevestiging

- Standaardlengten: 4000 mm
- Installatie met hechtende schuimtape en constructielijm
- Verlijmen: met Storax montagelijm

Kleurenschema

LRV 86	LRV 83	LRV 74	LRV 73	LRV 80	LRV 49	LRV 39	LRV 50	LRV 63	LRV 50
Snow White 9003	Pure White 9010	Mission White 933	Eggshell 100	Misty Grey 260	Dove Grey 24	Pearl Grey 136	Felt 7044	Ice Blue 1015	Aqua Blue 11
LRV 64	LRV 40	LRV 24	LRV 7	LRV 22	LRV 14	LRV 10	LRV 8	LRV 32	LRV 24
Grey Cloud 801	Tan Bark 187	Taupe 26	Earth 8019	Charcoal 162	Anthracite 7043	Graphite 7024	Black 108	Cape Blue 325	Pacific Blue 112
LRV 70	LRV 66	LRV 47	LRV 15	LRV 60	LRV 56	LRV 31	LRV 13	LRV 20	LRV 8
French Cream 101	Golden Yellow 16	Tangerine 17	Spectrum Red 845	Almond Green 1510	Anise 22	Lagoon 5018	Sequoia Green 6020	Baltic Blue 4030	Yale Blue 129
LRV 79	LRV 31	LRV 28	LRV 13	LRV 16	LRV 29				
Powder Pink 510	Coral Blush 2040	Pink Grapefruit 2050	Sugar Plum 32	Imperial Purple 520	Prairie Green 3040				

De Lichtreflectiewaarde (LRV) geeft aan hoeveel licht een oppervlak reflecteert en kan worden gebruikt om het visuele contrast tussen verschillende oppervlakken te beoordelen. LRV-waarden voor Acrovyn-kleuren zijn bepaald met behulp van de CIE Y-waarde meetmethode

SCR-80N



203 mm hoge, gebogen stootlijst. Moderne en stijlvolle crashrails met uitgebreide impactbescherming voor drukbezochte ruimtes..



Gemiddeld/
Zwaar verkeer

Kenmerken & Voordelen

- Schokbestendige, gestructureerde Acrovyn PVC-vrije bescherm laag over een doorlopende aluminium kern
- Optie met aluminium clips voor middelzware bescherming
- Vrij zwevende cover en interne, doorlopende schokabsorberende bumper verminderen impactkracht
- Covers zijn eenvoudig te vervangen

Toepassingen

- Gangen met intensieve trolley- en bedbewegingen
- Productiegebieden en laboratoria
- Achter de schermen in winkels en hotels
- Liftlobby's en liften

Kleuren & Textuur



Kleuren:
15 design
kleuren
beschikbaar



Suede
textuur

SCR-80N

Bevestigingswijze

Oppervlaktemontage:
Doorlopende aluminium kern
– Zware belasting



SCR-80MN

Montageclips: Aluminium
clips – Middelzware
belasting



SCR-80N

Accessoires

- Eindkappen
- Externe hoeken
- Optionele verticale accentlijsten - zwart (standaard) of lichtgrijs

Standaardlengten & Bevestiging

- Standaardlengten: 3000 m
- Bevestiging op max. 600 mm afstand; aluminium clips op max. 600 mm afstand

Kleurenschema

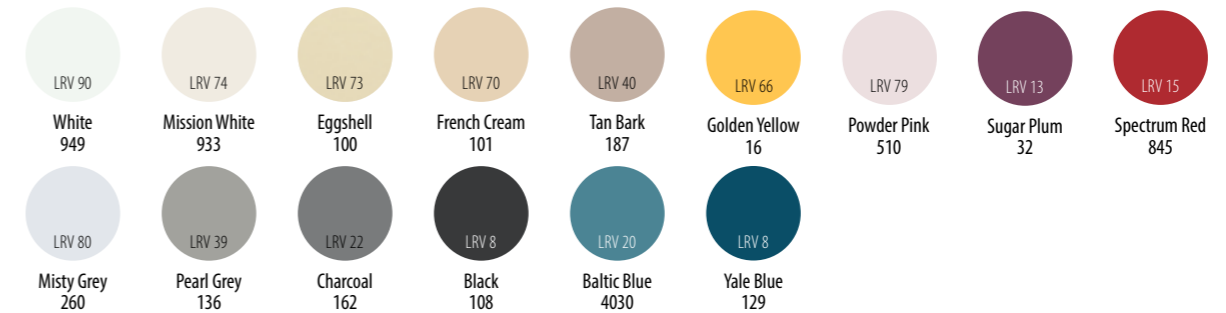

De Lichtreflectiewaarde (LRV) geeft aan hoeveel licht een oppervlak reflecteert en kan worden gebruikt om het visuele contrast tussen verschillende oppervlakken te beoordelen. LRV-waarden voor Acrovyn-kleuren zijn bepaald met behulp van de CIE Y-waarde meetmethode

SCR-50N



127 mm hoge, gebogen stootlijst die betrouwbare bescherming bieden in gebieden met een hoog risico op impactschade.



Gemiddel/zwaar
verkeer

Kenmerken & Voordelen

- Impactbestendige, gestructureerde Acrovyn PVC-vrije cover over een doorlopende aluminium retainer
- Een versie gemonteerd op aluminium clips voor gebieden die middelzware bescherming vereisen
- Vrij zwevende cover en interne, doorlopende bumperkussen absorberen effectief impactkracht
- Covers zijn eenvoudig te vervangen

Toepassingen

- Corridors met veel trolley- of bedbewegingen
- Productieomgevingen en laboratoria
- Achter de schermen in winkels en hotels
- Liftgebieden en liften

Kleuren & Textuur



Kleuren:
15 design
kleuren



Suede
textuur

SCR-50N

Bevestigingswijze

Oppervlaktemontage:
Doorlopende aluminium kern
– Zware belasting



SCR-50MN

Montageclips: Aluminium
clips – Middelzware
belasting

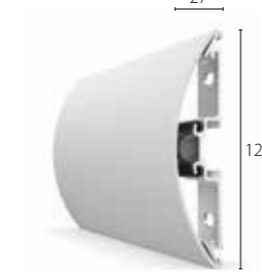

SCR-50N

Accessoires

- Eindkappen
- Externe hoeken
- Optionele verticale accentlijsten – zwart

Standaardlengten & Bevestiging

- Standaardlengten: 3000 m
- Bevestiging op max. 600 mm afstand; aluminium clips op max. 600 mm afstand

Kleurenschema

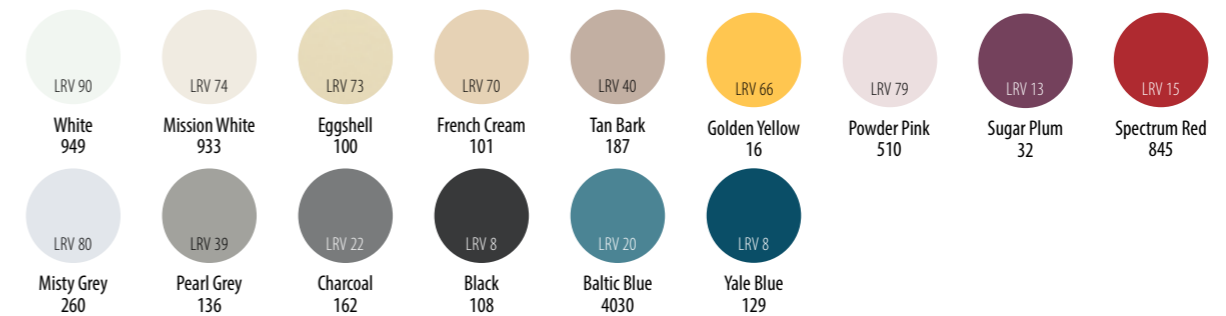

De Lichtreflectiewaarde (LRV) geeft aan hoeveel licht een oppervlak reflecteert en kan worden gebruikt om het visuele contrast tussen verschillende oppervlakken te beoordelen. LRV-waarden voor Acrovyn-kleuren zijn bepaald met behulp van de CIE Y-waarde meetmethode

SCR-150N



152 mm hoge, stootlijst een klassiek vlak profiel die effectieve bescherming bieden in gebieden met een hoog risico op impactschade.



Gemiddel/zwaar
verkeer

Kenmerken & Voordelen

- Impactbestendige, gestructureerde Acrovyn PVC-vrije cover over een doorlopende aluminium retainer
- Een versie gemonteerd op aluminium clips voor gebieden die middelzware bescherming vereisen
- Vrij zwevend coverontwerp en een doorlopend intern bumperkussen voor effectieve impactbescherming
- Covers zijn eenvoudig te vervangen

Kleuren & Textuur



Kleuren:
15 design
kleuren
beschikbaar



Suede
textuur

SCR-150N

Bevestigingswijze

Oppervlaktemontage: Doorlopende aluminium kern – Zware belasting

Montageclips: Aluminium clips – Middelzware belasting

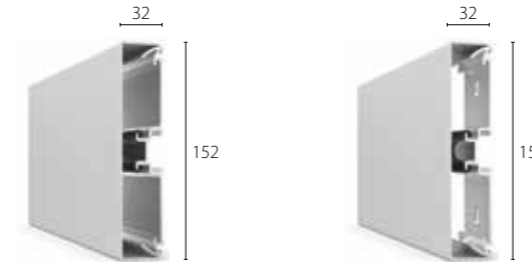

SCR-150MN

SCR-150N

Accessoires

- Eindkappen
- Externe hoeken

Standaardlengten & Bevestiging

- Standaardlengten: 3000 m
- Bevestiging op max. 600 mm afstand; aluminium clips op max. 600 mm afstand

Kleurenschema

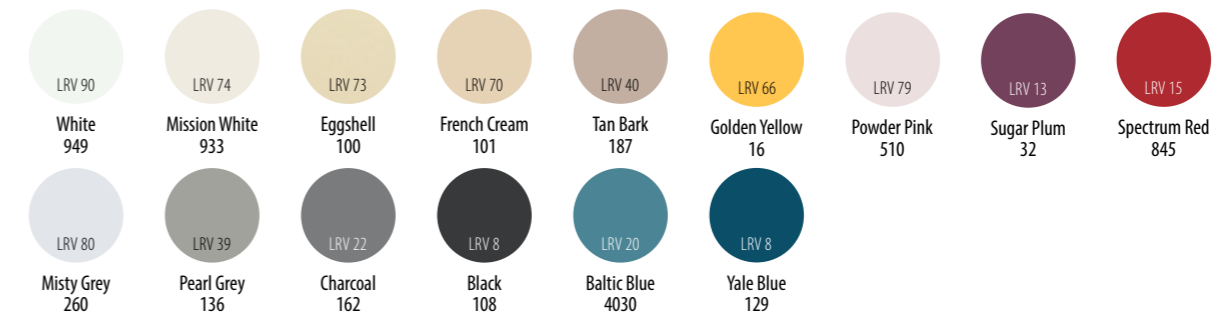

De Lichtreflectiewaarde (LRV) geeft aan hoeveel licht een oppervlak reflecteert en kan worden gebruikt om het visuele contrast tussen verschillende oppervlakken te beoordelen. LRV-waarden voor Acrovyn-kleuren zijn bepaald met behulp van de CIE Y-waarde meetmethode

BG-10N



102 mm hoge, bullnose-stijl stootlijst ontworpen om rollend materieel op afstand van de muur te houden. Vaak laag geplaatst, in combinatie met leuning en of andere crash rails.



Gemiddeld
verkeer

Kenmerken & Voordelen

- Gestructureerde Acrovyn PVC-vrije cover over een doorlopende aluminium profiel
- Groot bullnose-profiel dat mee veert voor maximale bumperbescherming
- Gemonteerd op afstandhouders voor extra afstand tot de muur
- Covers zijn eenvoudig te vervangen

Toepassingen

- Gangen
- Receptiegebieden
- Achter de schermen
- Liftgebieden en liften

Kleuren & Textuur



Kleuren:
15 design
kleuren
beschikbaar



Suede
textuur

BG-10N

Bevestigingswijze

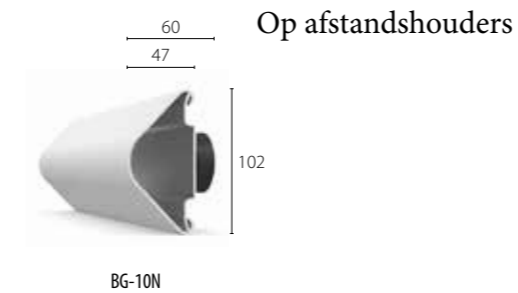

Accessoires

- Eindkappen
- Externe hoeken

Standaardlengten & Bevestiging

- Standaardlengten: 3000 m
- Bevestiging op max. 600 mm afstand; aluminium clips op max. 600 mm afstand

Kleurenschema

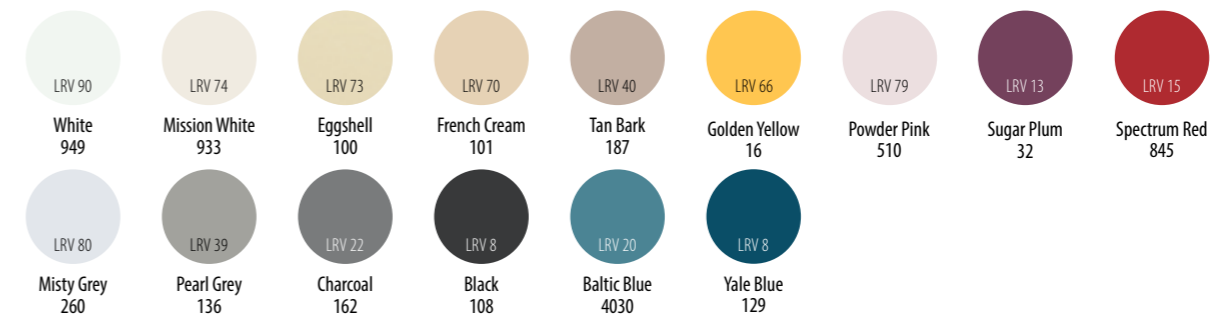

De Lichtreflectiewaarde (LRV) geeft aan hoeveel licht een oppervlak reflecteert en kan worden gebruikt om het visuele contrast tussen verschillende oppervlakken te beoordelen. LRV-waarden voor Acrovyn-kleuren zijn bepaald met behulp van de CIE Y-waarde meetmethode

FR-225N



57 mm hoge, halfvemaanvormige, subtiele rails die lichte bescherming bieden voor wanden en deuren..



Licht verkeer

Kenmerken & Voordelen

- Gestructureerde Acrovyn PVC-vrije cover over een doorlopende aluminium drager
- Laag profiel met een halfvemaanvormig ontwerp
- Vrij zwevend coverontwerp dat mee veert bij impact
- Covers zijn eenvoudig te vervangen

Toepassingen

- Recepties en wachruimtes
- Stoelleuning
- Vergaderruimtes
- Winkelruimtes

Kleuren & Textuur



Kleuren:
15 design
kleuren
beschikbaar



Suede
textuur

FR-225N

Bevestigingswijze

Oppervlakte gemonteerd
op aluminium profiel



FR-225N

Accessoires

- Eindkappen
- Externe hoeken
- Optionele verticale accentstrips – zwart

Standaardlengten & Bevestiging

- Standaardlengten: 3000 m
- Bevestiging op max. 600 mm afstand; aluminium clips op max. 600 mm afstand

Kleurenschema

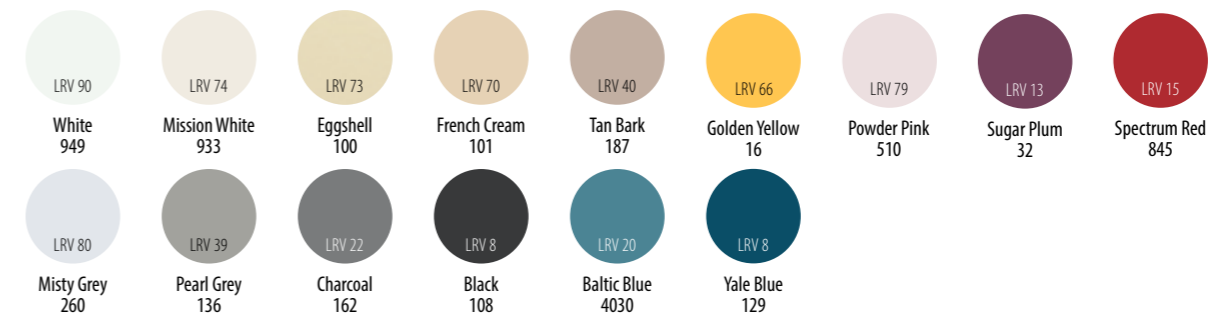

De Lichtreflectiewaarde (LRV) geeft aan hoeveel licht een oppervlak reflecteert en kan worden gebruikt om het visuele contrast tussen verschillende oppervlakken te beoordelen. LRV-waarden voor Acrovyn-kleuren zijn bepaald met behulp van de CIE Y-waarde meetmethode

CRC-150



150 mm hoge, robuuste roestvaststalen stootlijst met een gebogen vorm, geschikt voor ultra hygiënische omgevingen.



Zwaar verkeer

Kenmerken & Voordelen

- Roestvaststalen lijst met geborstelde afwerking
- Eindkappen gelast aan op maat gemaakte lengtes voor eenvoudige installatie
- Gemonteerd over een doorlopende aluminium profiel voor extra stevigheid

Materiaal & Afwerking



Afwerking:
Geborsteld



RVS 304L

Toepassingen

- Keukens en voedselbereidingsruimtes
- Laboratoria
- Farmaceutische productie
- Voedselproductie
- Winkelruimtes
- Gangen met regelmatig rollend verkeer
- Back-of-house ruimtes

CRC-150

Bevestigingswijze

Oppervlakte gemonteerd
op aluminium profiel



CRC-150

Accessoires

- Eindkappen gelast aan op maat gemaakte rail lengtes

Lengtes & Bevestiging

- Lengtes op maat volgens snijschema, uit lengtes van max. 3 m
- Bevestiging op max. 400 mm afstand



CRS Series



RVS Stootlijsten in een strakke vorm, met hoge duurzaamheid en effectieve impactbescherming.



Zwaar verkeer

Kenmerken & Voordelen

- Roestvaststalen stootlijst met geborstelde afwerking
- Beschikbaar in drie hoogtes voor verschillende projectvereisten
- Eindkappen gelast aan op maat gemaakte lengtes voor eenvoudige installatie
- Gemonteerd met voorgemonteerde, doorlopende roestvrijstalen clips

Materiaal & Afwerking



Afwerking:
Geborsteld



RVS 304L

Toepassingen

- Keukens en voedselbereidingsruimtes
- Laboratoria
- Farmaceutische productie
- Voedselproductie
- Winkelruimtes
- Corridors met regelmatig rollend verkeer
- Back-of-house ruimtes

CRS Series

Opbouwmontage

Alle afmetingen zijn voorzien van 2 doorlopende bevestigingsclips

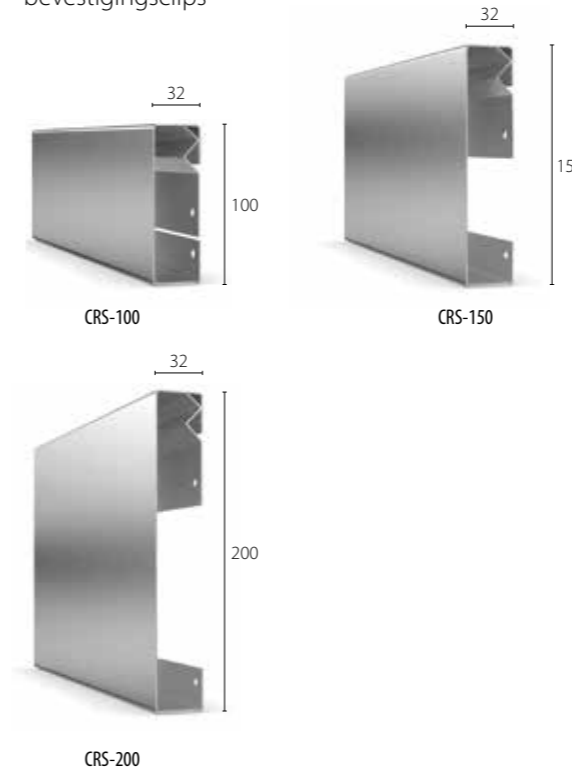

Accessoires

- Eindkappen gelast aan op maat gemaakte rail lengtes
- Geleverd inclusief boven- en onderclips van roestvrij staal

Lengtes & Bevestiging

- Lengtes op maat volgens snijschema, uit stock lengtes van max. 3 m
- Doorlopende bevestigingsclips worden voorgeboord geleverd in lengtes die passen bij de profielmaten

LLRSS



51 mm ø roestvaststalen aanrijdbeveiliging, ideaal voor het beschermen van volledig beglaasde gangen, drukbezochte ruimtes als vluchthavens en andere logistieke HUB.



Zeer zwaar
verkeer

Kenmerken & Voordelen

- 51 mm ø roestvaststalen buisrail
- Gemonteerd op robuuste roestvrijstalen beugels voor extra stabiliteit
- Geschikt voor vloer- of wandmontage
- Gebogen secties kunnen worden geleverd voor plaatsing rond kolommen en andere elementen (minimale radius 800 mm)

Materiaal & Afwerking



RVS 304L



Afwerking:
Geborsteld

Toepassingen

- Beglaasde gangen met regelmatig rollend verkeer
- Laboratoria
- Farmaceutische en voedingsmiddelenproductie
- Winkelruimtes
- Achterliggende ruimtes

LLRSS

Bevestigingswijze

Vloermontage



Wandmontage



Accessoires

- Eindkappen
- Interne / externe hoeken
- Beugels voor vloer- / wandmontage

Standaardlengten & Bevestiging

- Standaardlengtes: 3000 mm
- Beugels maximaal om de 1000 mm



PP-76

Robuuste roestvaststalen palen voor zware belasting, ontworpen om architectonische elementen, hoeken en deuren te beschermen door rollend verkeer af te wenden.



Zeer zwaar
verkeer

Kenmerken & Voordelen

- Stevige roestvaststalen palen ontworpen voor vloermontage
- Geleverd met een afdekplaat om bevestigingen te verbergen voor een nette afwerking
- Standaardhoogte van 900 mm, aanpasbaar naar gewenste hoogte
- Voorzien van een roestvaststalen, bolvormige afdekkap

Toepassingen

- Gangen met regelmatig rollend verkeer
- Winkelruimtes
- Voedingsmiddelenproductie
- Farmaceutische productie
- Laboratoria
- Achterliggende ruimtes

Materiaal & Afwerking



RVS 304L



Afwerking:
Geborsteld



PP-76

Vloermontage



Lengtes & Bevestiging

- Standaardhoogte: 900 mm (kan indien nodig worden ingekort)



200W Series

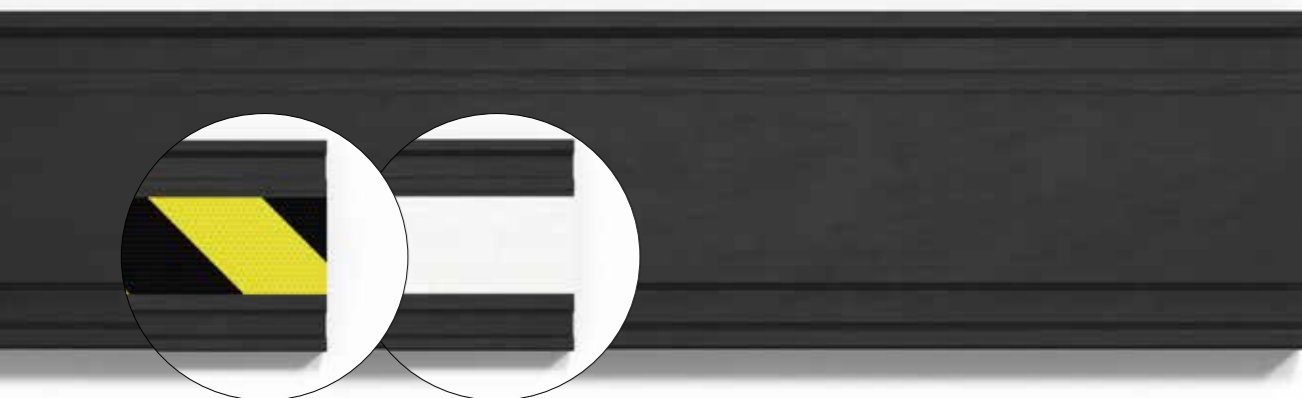

200 mm hoge, robuuste EPDM-rubber stootlijsten, bestand tegen de zwaarste stoten in achterliggende ruimtes, laadzones en parkeergarages.



Zeer zwaar
verkeer

Kenmerken & Voordelen

- EPDM-rubber stootlijst verkrijgbaar in twee diktes om aan projectvereisten te voldoen
- Geschikt voor binnen- en buitentoepassingen
- Optionele lichtreflecterende of waarschuwingsstroken
- Kan op ronde kolommen worden bevestigd met stalen banden
- Externe en interne hoeken kunnen op locatie worden verstek gezaagd

Materiaal & Kleur



EPDM-rubber
– Zwart

Toepassingen

- Dienstgangen
- Achterliggende ruimtes
- Laadperrons
- Bagageafhandeling
- Magazijnen
- Parkeergarages

200W Series

Oppervlaktemontage



Accessoires

- Optionele lichtreflecterende, zelfklevende inzetstukken – wit of geel/zwart



Standaardlengten & Bevestiging

- Standaardlengten: 3000 mm
- Bevestiging op max. 300 mm versprongen centra



150W20



150 mm hoge, slanke EPDM-rubber stootlijst voor bescherming van wanden tegen schade door trolleys, karren en voertuigen.



Zeer zwaar
verkeer

Kenmerken & Voordelen

- Robuuste EPDM-rubber stootlijst
- Geleverd met een interne aluminium strip voor stevige wandbevestiging
- Snap-in EPDM-rubber afdeklíjst verbergt bevestigingen voor een nette afwerking
- Geschikt voor binnen- en buitentoepassingen
- Externe en interne hoeken kunnen op locatie worden verstek gezaagd

Material & Colour



EPDM Rubber
Black

Toepassingen

- Dienstgangen
- Achterliggende ruimtes
- Laadperrons
- Bagageafhandeling
- Magazijnen
- Parkeergarages

150W20

Oppervlaktemontage



150W20

Standaardlengten & Bevestiging

- Standaardlengten: 3000 m
- Bevestiging op max. 400 mm centra



D Series



75 of 100 mm hoge, D-profiel EPDM-rubber stootlijst voor zware impactbescherming in binnen- en buitenruimtes.



Zeer zwaar
verkeer

Kenmerken & Voordelen

- Robuuste EPDM-rubber stootlijst
- Verkrijgbaar in twee formaten om aan projectvereisten te voldoen
- Geschikt voor binnen- en buitentoepassingen
- Hol ontwerp buigt mee bij impact en absorbeert de kracht
- Optionele rubber einddoppen en afdekdoppen voor bouten beschikbaar
- Externe en interne hoeken kunnen op locatie worden verstek gezaagd

Materiaal & Kleur



EPDM-rubber
– Zwart

Toepassingen

- Dienstgangen
- Achterliggende ruimtes
- Laadperrons
- Bagageafhandeling
- Magazijnen
- Parkeergarages

D Series

Oppervlaktemontage

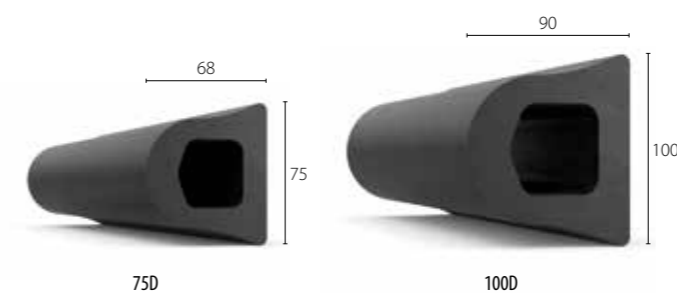

Accessoires

- Einddoppen
- Afdekdoppen voor bouten

Standaardlengten & Bevestiging

- Lengtes: 3000 mm
- Bevestiging op max. 400 mm centra
- Secties vereisen boren op locatie of kunnen op speciale bestelling voorgeboord worden geleverd



60B



60 mm hoge, onopvallende B-profiel EPDM-rubber stootranden voor zware impactbescherming in achterliggende ruimtes.



Zwaar verkeer

Kenmerken & Voordelen

- Slijtvaste EPDM-rubber stootranden
- Doorlopende aluminium bevestigingsstrip voor stevige montage
- Geschikt voor binnen- en buitentoepassingen
- Externe en interne hoeken kunnen op locatie worden verstek gezaagd

Materiaal & Kleur



EPDM-rubber
– Zwart

Toepassingen

- Achterliggende ruimtes
- Liftomgevingen
- Bagageafhandeling
- Magazijnen

60B

Oppervlaktemontage

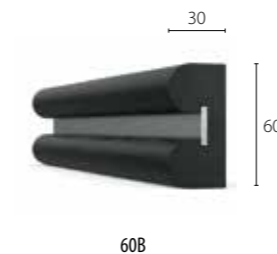

60B

Accessoires

- Eindkappen

Standaardlengten & Bevestiging

- Standaardlengten: 3000 m
- Bevestiging op max. 400 mm centra

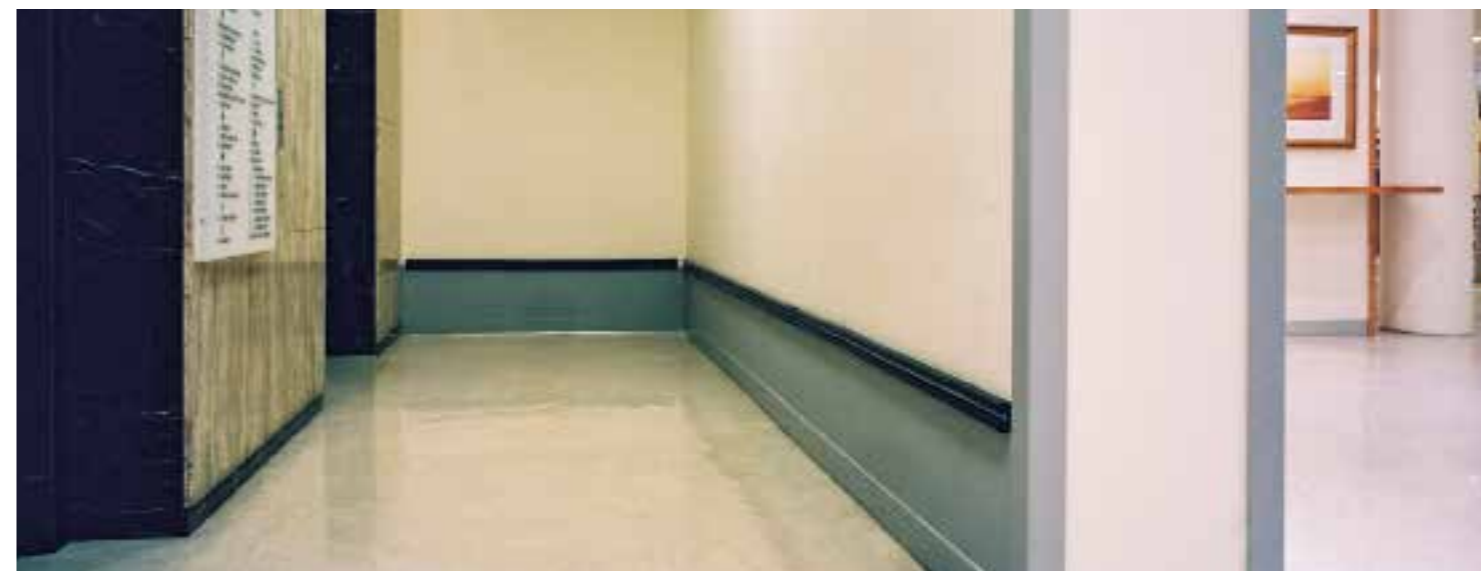

HD-PE Stootlijst

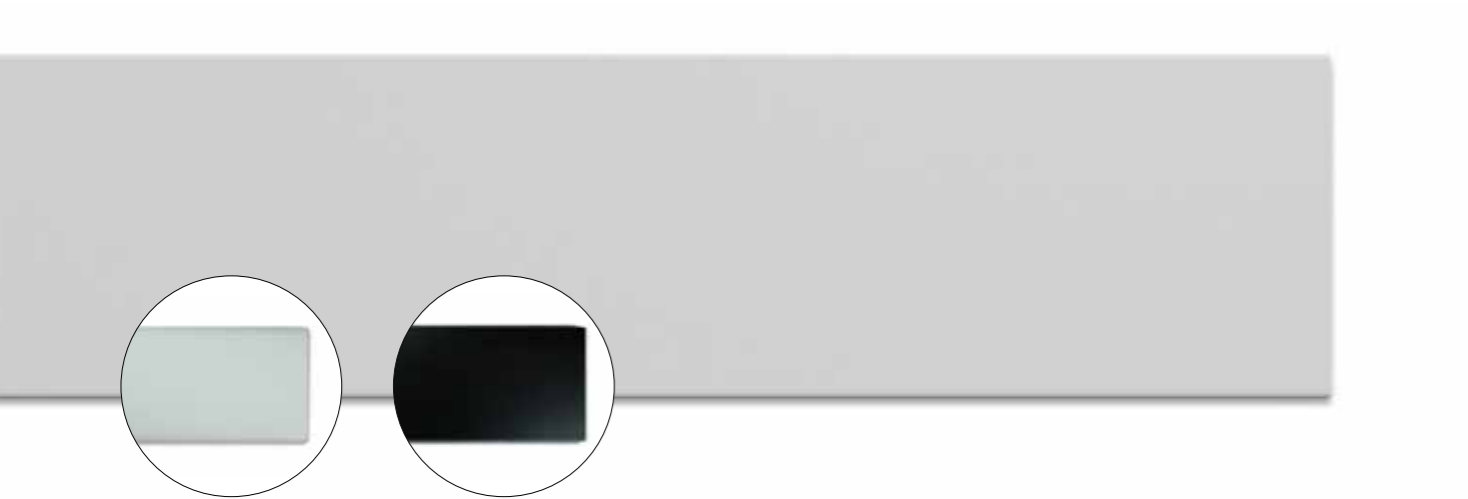

De HD-PE stootlijst is gemaakt van PE kunststof, wat zorgt voor een uiterst robuuste en duurzame oplossing voor zware belasting. Deze stootlijst biedt een uitstekende prijs-kwaliteitverhouding en is ideaal voor omgevingen waar intensief verkeer voorkomt. Het materiaal is ideaal voor toepassingen in industrie, keukens of andere hygiënegevoelige omgevingen. Dankzij de blinde bevestiging krijgt de stootlijst een strakke en nette uitstraling.



Zeer zwaar
verkeer

Kenmerken & Voordelen

- Materiaal: HD-PE kunststof (Polyethyleen)
- Kleur: Zwart of wit
- Lengte: 3000 mm
- Afmetingen: 145 mm (hoog) x 20 mm (breed)
- Krasvrij en stootvast: Ideaal voor intensief gebruik en zwaar verkeer
- Blinde bevestiging: Voor een nette en strakke afwerking
- Eenvoudig te reinigen: Ondersteunt hygiënische toepassingen

Kleuren & Textuur



Op aanvraag
ook leverbaar
in recycled
materiaal

Toepassingen

- Magazijnruimtes
- Keukens
- Industrie
- Transportgangen
- Voedselsector

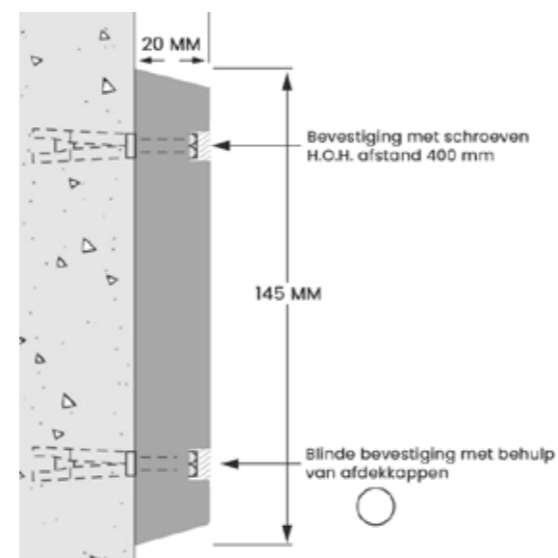

HD-PE Stootlijst



Accessoires:

- Afdekkappen in kleur van stootlijst voor blinde bevestiging

Standaardlengten & Bevestiging

- Lengte: 3000 mm.
- Blinde bevestiging met schroeven h.o.h. afstand 400 mm.
- Standaardkleuren: zwart en wit

Technische informatie

	Eenheid/Norm	Waarde
Dichtheid	gr/cm ³	Dichtheid gr/cm ³ 0,95
Lineaire uitzettingscoëfficiënt	mm/m°C	0,18
Buigsterkte	N/mm ²	25
Brandgedrag	DIN 4102	B2
Temperatuurbereik	-50 tot +80	°C



Acrovyn®
Hoofdbordbescherming

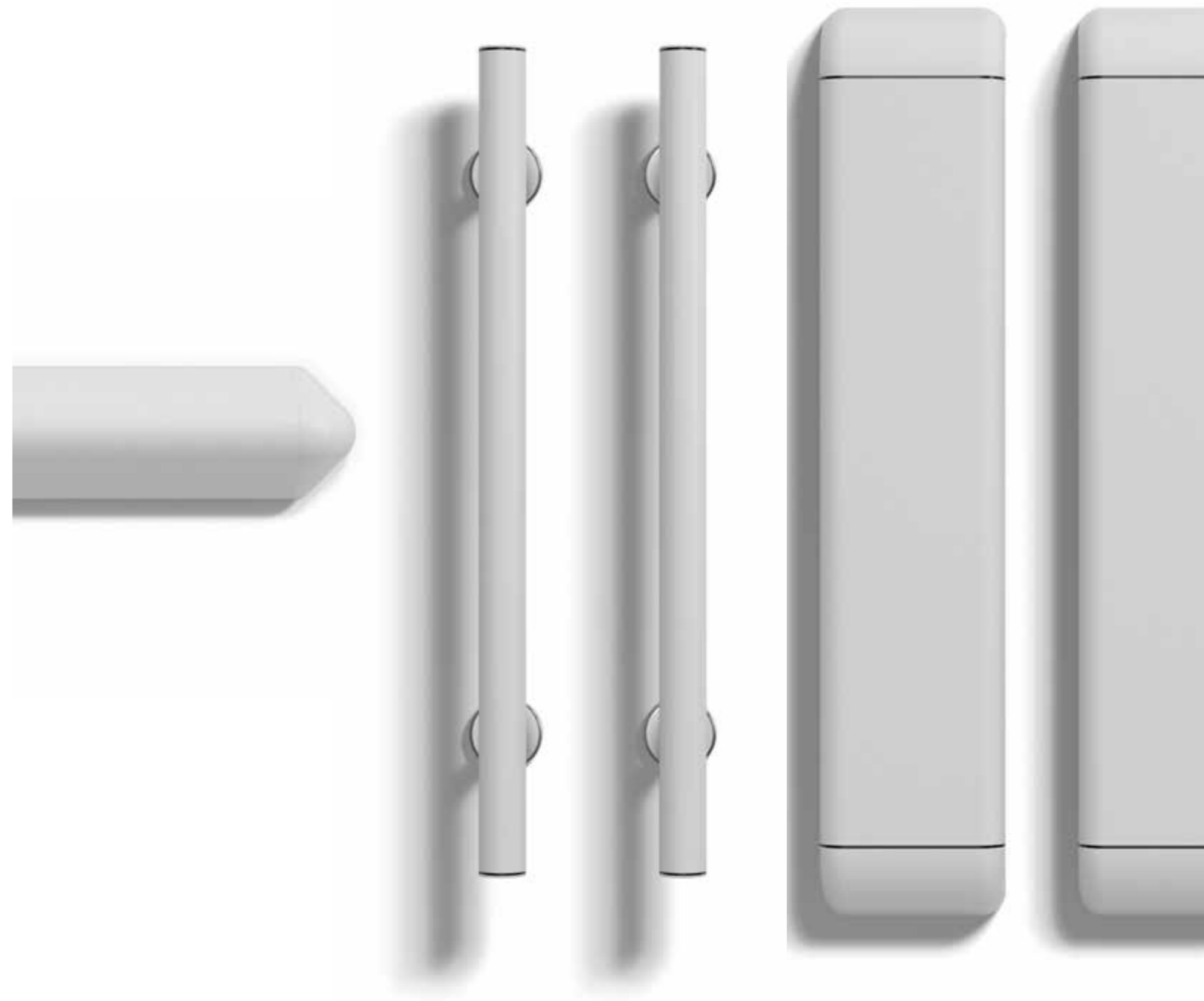

BL-10H



Horizontale bedhoofdbeschermers ontworpen om schade aan muren en wandgemonteerde apparatuur te voorkomen door veelvuldig verplaatste bedden.



Gemiddeld
verkeer

Kenmerken & Voordelen

- Slagvast, gestructureerde Acrovyn-afdekking over een doorlopende aluminium drager
- Schokabsorberende afdekking die meegeeft bij impact
- Montage op afstandhouders of op maat gemaakte, gepoedercoate aluminium beugels
- Geleverd als montagekits voor eenvoudige installatie
- Afdekking en eindkappen zijn eenvoudig te vervangen

Kleuren & Textuur



Kleuren:
27 design
kleuren
beschikbaar



Suede
textuur

BL-10H

Montageopties

Montage met
afstandhouders

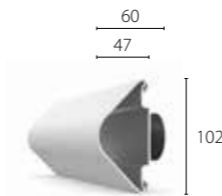

BL-10H

Montage met
verlengde beugels

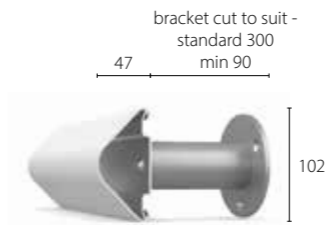

BL-10HE

*Verlengde beugels zijn standaard
gepoedercoat in RAL 9006.*

Accessoires

- Wordt op maat geleverd, inclusief eindkappen en montage materiaal

Standaardlengten & Bevestiging

- Standaardbreedte: 1100 mm (inclusief eindkappen); max. 1600 mm
- Verlengde beugels: standaard 300 mm lang of op maat gezaagd (min. 90 mm)
- Bevestiging op max. 400 mm centra. Bevestiging op regelwerk of inbouwplaten wordt aanbevolen, vooral bij varianten met beugelmontage.

Kleurenschema

LRV 86 Snow White 9003	LRV 73 Eggshell 100	LRV 64 Grey Cloud 801	LRV 80 Misty Grey 260	LRV 49 Dove Grey 24	LRV 39 Pearl Grey 136	LRV 63 Ice Blue 1015	LRV 24 Pacific Blue 112	LRV 32 Cape Blue 325	LRV 8 Yale Blue 129
LRV 40 Tan Bark 187	LRV 24 Taupe 26	LRV 50 Felt 7044	LRV 22 Charcoal 162	LRV 14 Anthracite 7043	LRV 8 Black 108	LRV 60 Almond Green 1510	LRV 29 Prairie Green 3040	LRV 13 Sequoia Green 6020	LRV 20 Baltic Blue 4030
LRV 70 French Cream 101	LRV 66 Golden Yellow 16	LRV 47 Tangerine 17	LRV 79 Powder Pink 510	LRV 28 Pink Grapefruit 2050	LRV 15 Spectrum Red 845	LRV 16 Imperial Purple 520			

De Lichtreflectiewaarde (LRV) geeft aan hoeveel licht een oppervlak reflecteert en kan worden gebruikt om het visuele contrast tussen verschillende oppervlakken te beoordelen. LRV-waarden voor Acrovyn-kleuren zijn bepaald met behulp van de CIE Y-waarde meetmethode

BL-10V

Verticale bedhoofdbeschermers, geschikt voor omgevingen waar bedden vaak worden verplaatst en de hoogte regelmatig wordt aangepast.



Gemiddeld verkeer

Kenmerken & Voordelen

- Slagvast, gestructureerde Acrovyn-afdekking over een doorlopende aluminium drager
- Schokabsorberende afdekking die meegeeft bij impact
- Montage op afstandhouders of op maat gemaakte, gepoedercoate aluminium beugels
- Geleverd als montagekits voor eenvoudige installatie
- Afdekking en eindkappen zijn eenvoudig te vervangen

Toepassingen

- Ziekenhuisafdelingen, eenpersoonskamers en intensive care-units
- Verzorgingstehuizen

Kleuren & Textuur



Kleuren:
27 design
kleuren
beschikbaar



Suede
textuur

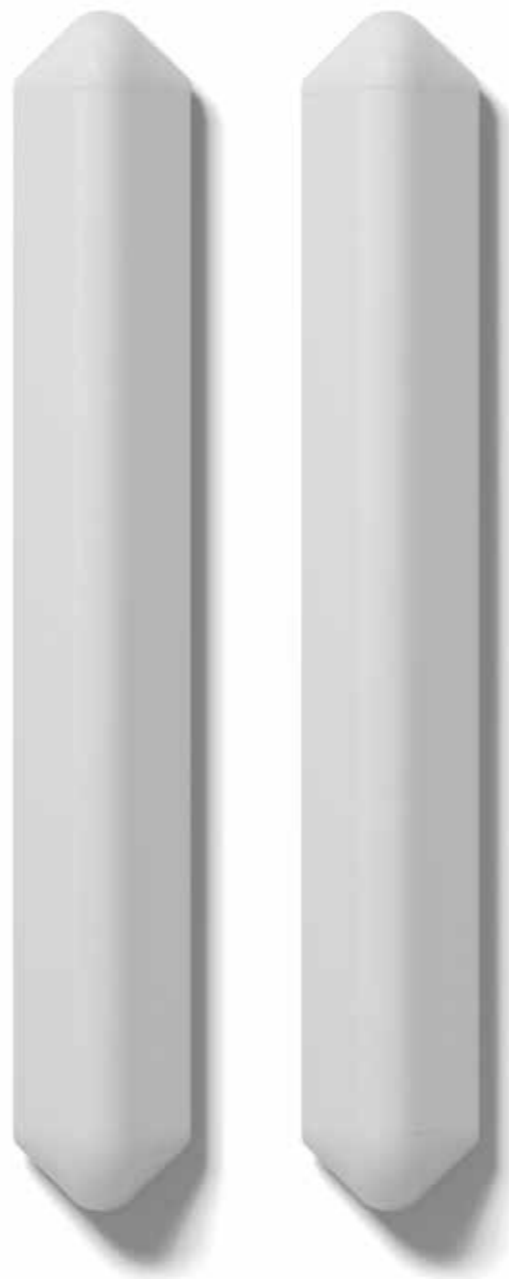

BL-10V

Bevestigingswijze

Montage met
afstandhouders



BL-10V

Montage met
verlengde beugels



BL-10VE

Verlengde beugels zijn standaard
gepoedercoat in RAL 9006.

Accessoires

- Wordt op maat geleverd, inclusief eindkappen en montagemateriaal

Standaardlengten & Bevestiging

- Standaardhoogte: 700 mm (inclusief eindkappen)
- Verlengde beugels: standaard 300 mm lang of op maat gezaagd (min. 90 mm)
- Bevestiging op max. 400 mm verticale centra. Bevestiging op regelwerk of inbouwplaten wordt aanbevolen, vooral bij varianten met beugelmontage.

Kleurenschema

LRV 86	LRV 73	LRV 64	LRV 80	LRV 49	LRV 39	LRV 63	LRV 24	LRV 32	LRV 8
Snow White 9003	Eggshell 100	Grey Cloud 801	Misty Grey 260	Dove Grey 24	Pearl Grey 136	Ice Blue 1015	Pacific Blue 112	Cape Blue 325	Yale Blue 129
LRV 40	LRV 24	LRV 50	LRV 22	LRV 14	LRV 8	LRV 60	LRV 29	LRV 13	LRV 20
Tan Bark 187	Taupe 26	Felt 7044	Charcoal 162	Anthracite 7043	Black 108	Almond Green 1510	Prairie Green 3040	Sequoia Green 6020	Baltic Blue 4030
LRV 70	LRV 66	LRV 47	LRV 79	LRV 28	LRV 15	LRV 16			
French Cream 101	Golden Yellow 16	Tangerine 17	Powder Pink 510	Pink Grapefruit 2050	Spectrum Red 845	Imperial Purple 520			

De Lichtreflectiewaarde (LRV) geeft aan hoeveel licht een oppervlak reflecteert en kan worden gebruikt om het visuele contrast tussen verschillende oppervlakken te beoordelen. LRV-waarden voor Acrovyn-kleuren zijn bepaald met behulp van de CIE Y-waarde meetmethode

BL-4C

Verticale hoofdbordbescherms in paren, bieden betrouwbare bescherming voor muren en wandgemonteerde apparatuur tegen schade door vaak verplaatste bedden.



Zeer zwaar verkeer



Quick Lock

Kenmerken & Voordelen

- Slagvast, gestructureerde Acrovyn-afdekking over een doorlopende aluminium drager
- Vrij zwevende afdekking en interne, doorlopende bumperkussen voor robuuste schokabsorptie
- Montage op Quick Lock-beugels of op maat gemaakte, gepoedercoate aluminium beugels
- Afdekstrip sluit het profiel af voor eenvoudige reiniging
- Geleverd als montagekits voor eenvoudige installatie

Toepassingen

- Ziekenhuisafdelingen, eenpersoonskamers en intensive care-units
- Verzorgingstehuizen

Kleuren & Textuur



Kleuren:
27 design
kleuren
beschikbaar



Suede
textuur



BL-4C

Montageopties

Quick Lock

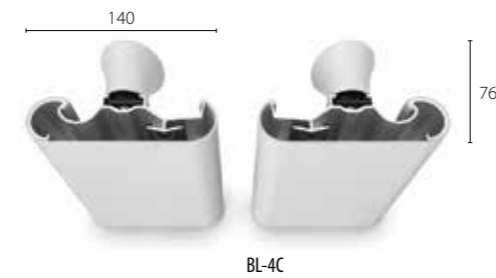

BL-4C

Quick Lock-beugels worden geleverd in een kleur die overeenkomt met de afdekking.

Verlengde beugel



BL-4CE

Verlengde beugels zijn standaard gepoedercoat in RAL 9006.

Accessoires

- Wordt op maat geleverd, inclusief eindkappen en montage materiaal

Standaardlengten & Bevestiging

- Standaardhoogte: 700 mm (inclusief eindkappen)
- Verlengde beugels: standaard 300 mm lang of op maat gezaagd (min. 90 mm)
- Bevestiging op max. 400 mm verticale centra. Bevestiging op regelwerk of inbouwplaten wordt aanbevolen, vooral bij varianten met beugelmontage.

Kleurenschema

LRV 86 Snow White 9003	LRV 73 Eggshell 100	LRV 64 Grey Cloud 801	LRV 80 Misty Grey 260	LRV 49 Dove Grey 24	LRV 39 Pearl Grey 136	LRV 63 Ice Blue 1015	LRV 24 Pacific Blue 112	LRV 32 Cape Blue 325	LRV 8 Yale Blue 129
LRV 40 Tan Bark 187	LRV 24 Taupe 26	LRV 50 Felt 7044	LRV 22 Charcoal 162	LRV 14 Anthracite 7043	LRV 8 Black 108	LRV 60 Almond Green 1510	LRV 29 Prairie Green 3040	LRV 13 Sequoia Green 6020	LRV 20 Baltic Blue 4030
LRV 70 French Cream 101	LRV 66 Golden Yellow 16	LRV 47 Tangerine 17	LRV 79 Powder Pink 510	LRV 28 Pink Grapefruit 2050	LRV 15 Spectrum Red 845	LRV 16 Imperial Purple 520			

De Lichtreflectiewaarde (LRV) geeft aan hoeveel licht een oppervlak reflecteert en kan worden gebruikt om het visuele contrast tussen verschillende oppervlakken te beoordelen. LRV-waarden voor Acrovyn-kleuren zijn bepaald met behulp van de CIE Y-waarde meetmethode

BL-40V

Onopvallende, verticale hoofdbordbeschermers in paren, ontworpen om muren te beschermen tegen schade door vaak verplaatste of in hoogte verstelbare bedden.



Gemiddeld verkeerd



Gecertificeerd bactericide

Kenmerken & Voordelen

- Een paar buisvormige hoofdbordbeschermers met een diameter van 40 mm
- Glad oppervlak met bacteriedodende toevoegingen*, ideaal voor hygiënische omgevingen (getest volgens ISO 22196)
- Doorlopende aluminium drager voor extra stevigheid
- Montage op roestvrijstalen beugels
- Geleverd als montagekits voor eenvoudige installatie

Toepassingen

- Ziekenhuisafdelingen, eenpersoonskamers en intensive care-units
- Verzorgingstehuizen

Kleuren & Textuur



Kleuren: 27 design kleuren beschikbaar



Glad

Acrovyn Bactericide-materiaal bevat Sanitized® zinkpyrithion als antimicrobiële toevoeging. Sanitized® is een geregistreerd handelsmerk van Sanitized AG.

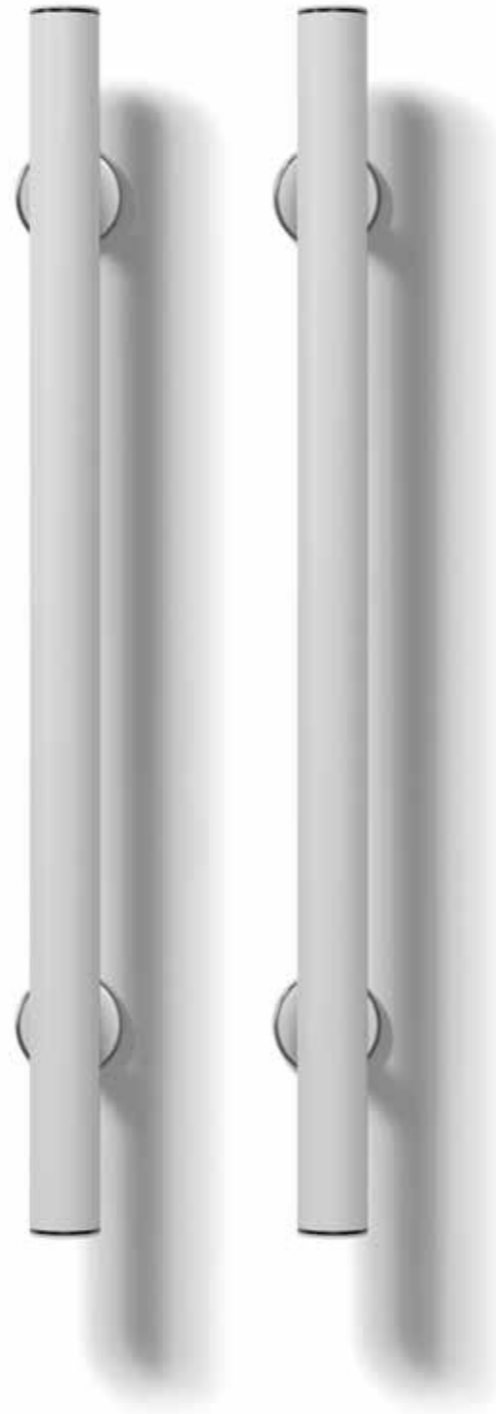

BL-40V

Montageoptie

Beugelmontage Roestvrijstalen beugels

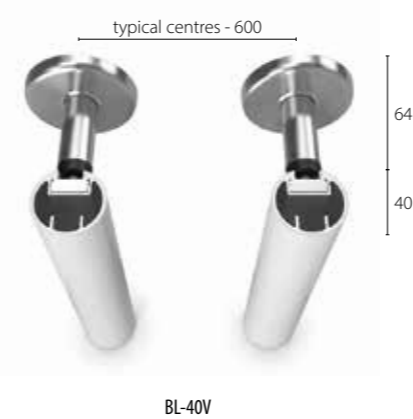

Accessoires

- Wordt op maat geleverd, inclusief eindstoppers en beugels
- Optionele accentstrips – zwart (standaard) of lichtgrijs
- Eindkappen

Standaardlengten & Bevestiging

- Standaardhoogte: 700 mm (inclusief eindstoppers)
- Roestvrijstalen beugels zorgen voor een totale afstand van 104 mm vanaf de muur
- Bevestiging op max. 500 mm verticale centra. Bevestiging op regelwerk of

Certificering & Testen

Getest volgens ISO 22196 en geclassificeerd onder EN 1040.

Bacteriedodend tegen:

Escherichia coli



Activiteit in log: 5.4

Staphylococcus aureus



Activiteit in log: 5.1

Mycobacterium smegmatis



Activiteit in log: >5

Bacteriostatic against:

MRSA



Activiteit in log: 3.92

Salmonella enteritidis

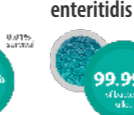

Activiteit in log: 4.1

Listeria monocytogenes



Activiteit in log: 2.661

Enterococcus soorten

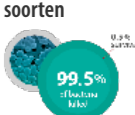

Activiteit in log: 2.28

Kleurenschema

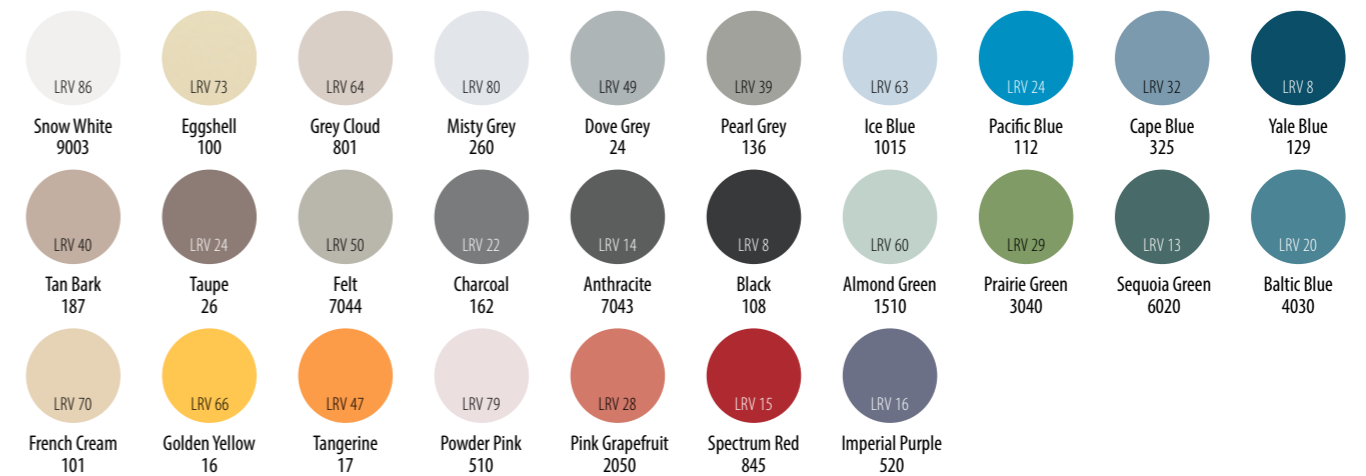

De Lichtreflectiewaarde (LRV) geeft aan hoeveel licht een oppervlak reflecteert en kan worden gebruikt om het visuele contrast tussen verschillende oppervlakken te beoordelen. LRV-waarden voor Acrovyn-kleuren zijn bepaald met behulp van de CIE Y-waarde meetmethode

BL-10HN



Horizontale bedhoofdbeschermers, ontworpen om schade aan muren en wandgemonteerde apparatuur door vaak verplaatste bedden te voorkomen.



Gemiddeld
verkeer

Kenmerken & Voordelen

- Slagvast, gestructureerde Acrovyn PVC-vrije hoes over een doorlopende aluminium drager
- Schokabsorberende hoes die meebuigt bij impact
- Montage op afstandhouders of op maat gemaakte, gepoedercoate aluminium beugels
- Geleverd als montagekits voor eenvoudige installatie
- Hoes en eindkappen eenvoudig te vervangen

Kleuren & Textuur



Kleuren:
15 design
kleuren
beschikbaar



Suede
textuur

Toepassingen

- Ziekenhuisafdelingen, eenpersoonskamers en intensive care-units
- Verzorgingstehuizen

BL-10HN

Montageopties

Montage met
afstandhouders

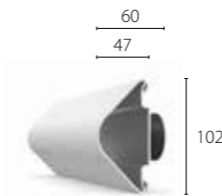

BL-10HN

Montage met
verlengde beugels

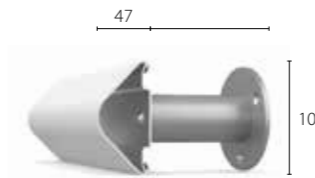

BL-10HN

beugels worden standaard in
ral9006 geleverd

Accessoires

- Wordt op maat geleverd, inclusief eindkappen en montageaccessoires

Standaardlengten & Bevestiging

- Standaardbreedte: 1100 mm (inclusief eindkappen); max. 1600 mm
- Verlengde beugels: standaard 300 mm lang of op maat gezaagd (min. 90 mm)
- Bevestiging op max. 400 mm centra. Bevestiging op regelwerk of inbouwplaten wordt aanbevolen, vooral bij varianten met beugels.

Kleurenschema

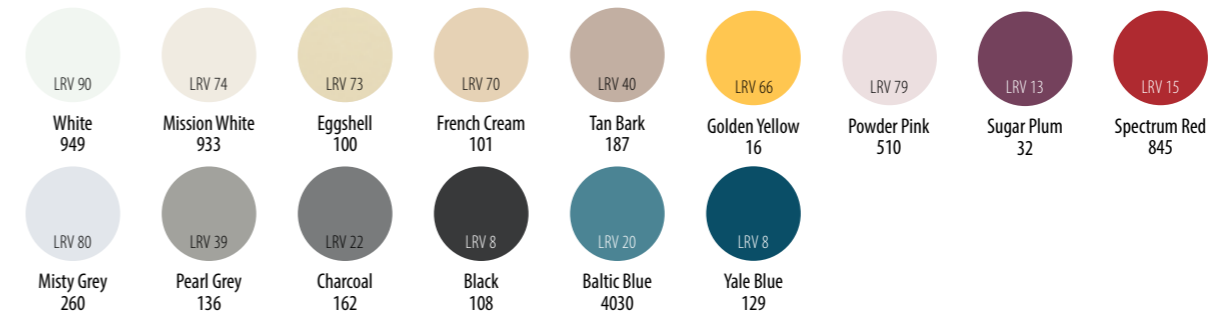

De Lichtreflectiewaarde (LRV) geeft aan hoeveel licht een oppervlak reflecteert en kan worden gebruikt om het visuele contrast tussen verschillende oppervlakken te beoordelen. LRV-waarden voor Acrovyn-kleuren zijn bepaald met behulp van de CIE Y-waarde meetmethode

BL-10VN

Paren verticale hoofdbordbeschermers voor toepassingen waarbij bedden vaak worden verplaatst en hun hoogtes regelmatig worden aangepast.



Gemiddeld
verkeer

Kenmerken & Voordelen

- Slagvast, gestructureerde Acrovyn PVC-vrije bescherm laag over een doorlopende aluminium drager
- Schokabsorberende hoes die meebuigt bij impact
- Montage op afstandhouders of op maat gemaakte, gepoedercoate aluminium beugels
- Geleverd als montagekits voor eenvoudige installatie
- Hoes en eindkappen eenvoudig te vervangen

Toepassingen

- Ziekenhuisafdelingen, eenpersoonskamers en intensive care-units
- Verzorgingstehuizen

Kleuren & Textuur



Kleuren:
15 design
kleuren
beschikbaar



Suede
textuur

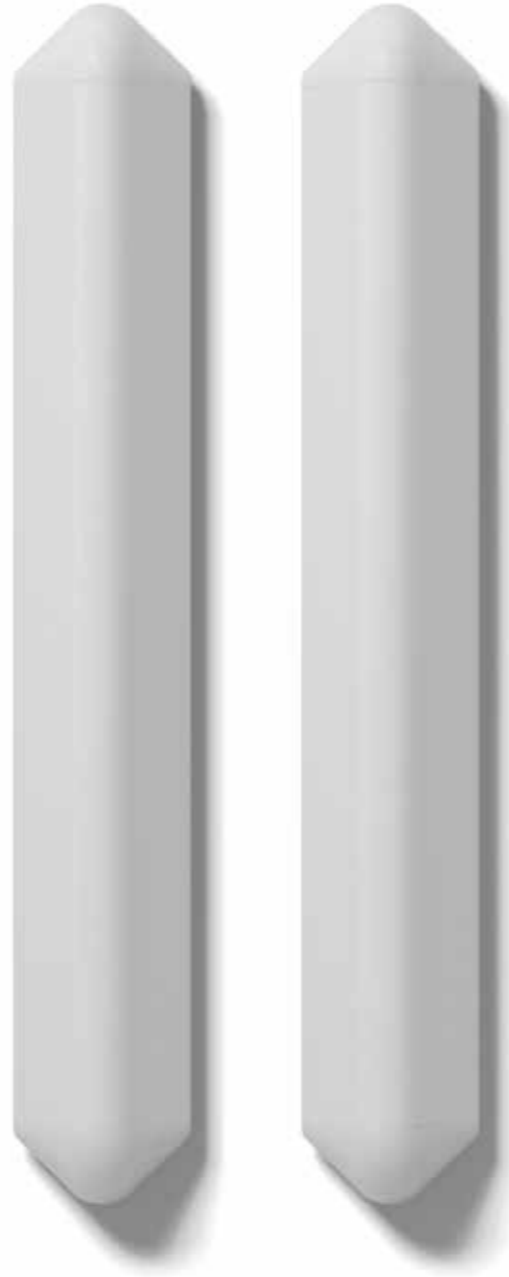

BL-10VN

Montageopties

Montage met
afstandhouders



BL-10VN

Montage met
verlengde beugels



BL-10VN

beugels worden standaard in
RAL9006 geleverd

Accessoires

- Wordt op maat geleverd, inclusief eindkappen en montageaccessoires

Standaardlengten & Bevestiging

- Standaardhoogte: 700 mm (inclusief eindkappen)
- Verlengde beugels: standaard 300 mm lang of op maat gezaagd (min. 90 mm)
- Bevestiging op max. 400 mm verticale centra. Bevestiging op regelwerk of inbouwplaten wordt aanbevolen, vooral bij varianten met verlengde beugels.

Kleurenschema

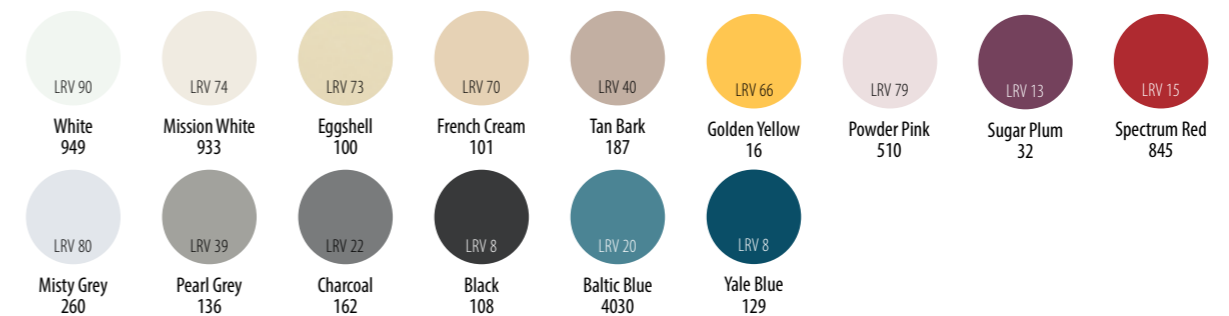

De Lichtreflectiewaarde (LRV) geeft aan hoeveel licht een oppervlak reflecteert en kan worden gebruikt om het visuele contrast tussen verschillende oppervlakken te beoordelen. LRV-waarden voor Acrovyn-kleuren zijn bepaald met behulp van de CIE Y-waarde meetmethode

BL-4CN

Paren verticale bedhoofdbeschermers die betrouwbare bescherming bieden aan muren en wandgemonteerde apparatuur tegen schade door veelvuldig verplaatste bedden.



Zeer zwaar
verkeer



Quick Lock

Kenmerken & Voordelen

- Slagvast, gestructureerde Acrovyn PVC-vrije hoes over een doorlopende aluminium drager
- Vrij zwevende hoes en interne, doorlopende bumperkussen voor robuuste impactbescherming
- Montage op Quick Lock beugels of op maat gemaakte, gepoedercoate aluminium beugels
- Vulstrip sluit de drager af voor eenvoudige reiniging
- Geleverd als montagekits voor eenvoudige installatie

Toepassingen

- Ziekenhuisafdelingen, eenpersoonskamers en intensive care-units
- Verzorgingstehuizen

Kleuren & Textuur



Kleuren:
15 design
kleuren
beschikbaar



Suede
textuur



BL-4CN

Montageopties

Quick Lock

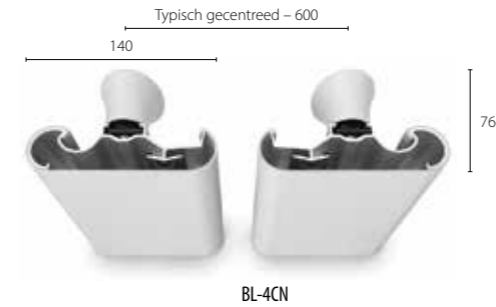

Quick Lock-beugels worden geleverd in een kleur die overeenkomt met de afdekking.

Verlengde beugel



Verlengde beugels zijn standaard gepoedercoat in RAL 9006.

Accessoires

- Wordt op maat geleverd, inclusief eindkappen en montageaccessoires
- Optionele accentstrips – zwart

Standaardlengten & Bevestiging

- Standaardhoogte: 700 mm (inclusief eindkappen)
- Verlengde beugels: standaard 300 mm lang of op maat gezaagd (min. 90 mm)
- Bevestiging op max. 350 mm verticale centra. Bevestiging op regelwerk of inbouwplaten wordt aanbevolen, vooral bij varianten met verlengde beugels..

Kleurenschema

LRV 90 White 949	LRV 74 Mission White 933	LRV 73 Eggshell 100	LRV 70 French Cream 101	LRV 40 Tan Bark 187	LRV 66 Golden Yellow 16	LRV 79 Powder Pink 510	LRV 13 Sugar Plum 32	LRV 15 Spectrum Red 845
LRV 80 Misty Grey 260	LRV 39 Pearl Grey 136	LRV 22 Charcoal 162	LRV 8 Black 108	LRV 20 Baltic Blue 4030	LRV 8 Yale Blue 129			

De Lichtreflectiewaarde (LRV) geeft aan hoeveel licht een oppervlak reflecteert en kan worden gebruikt om het visuele contrast tussen verschillende oppervlakken te beoordelen. LRV-waarden voor Acrovyn-kleuren zijn bepaald met behulp van de CIE Y-waarde meetmethode

Acrovyn®
Deurbescherming



Deurbescherming

Maatwerk Acrovyn deurbeplating biedt een uiterst duurzame afwerking voor een langere levensduur en lagere onderhoudskosten.

Kenmerken & Voordelen

- Beschermt deurvlakken en -randen
- Vermindert de noodzaak voor frequente en kostbare reparaties
- Op maat vervaardigd uit 2 mm Acrovyn plaatmateriaal
- Verkrijgbaar in een breed scala aan kleuren en afwerkingen om te combineren met uw interieurontwerp
- Gebruik van platen en profielen of gevormde hoeken voor een zeer beschermende afwerking van deurvlakken en randen
- Oplossingen op volledige of gedeeltelijke hoogte beschikbaar

Toepassingen

- Kosteneffectieve bescherming van binnendeuren tegen dagelijkse slijtage, geschikt voor onder andere gangen, back-of-house ruimtes en hallen

Kleuren & Textuur



Kleuren:
36 design
kleuren



Decoratieve
afwerkingen: 12
opties



Suede
textuur



Deurbescherming

Opties voor Deurbeplating

Platen en profielen

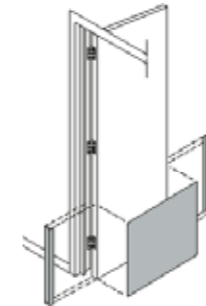

combineren voor rand-
en vlakbescherming

Gevormde hoeken

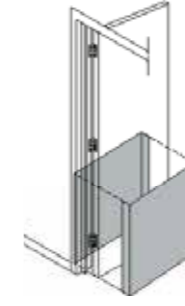

beschermen zowel
randen als vlakken
van de deur

In natte ruimtes

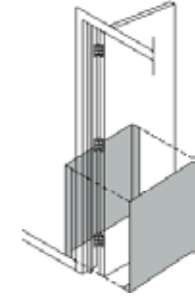

Hoek- en profielset
beschermt
deurvlakken,
verticale randen en
onderzijde

- Kan worden geleverd in bijpassende of contrasterende kleuren
- Platen hebben standaard rechte randen voor aansluiting op profielen
- Bij overlappende installatie kunnen platen met een ronde of 45° afgeschuinde rand worden geleverd
- Minimaal aanbevolen profielbreedte: 20 mm
- Deurranden moeten mogelijk worden uitgefreesd voor een goede pasvorm

Houd rekening met de dikte van de beplating voor een goede passing in het kozijn. Aanpassingen zoals uitfrezen of bijstellen kunnen nodig zijn, vooral bij beplating op gedeeltelijke hoogte

Gebruik een geschikte vochtbestendige lijm en zorg dat naden worden afgedicht om vochtinfiltratie te voorkomen

Kleurenschema

	LRV 86	LRV 83	LRV 74	LRV 73	LRV 80	LRV 49	LRV 39	LRV 50	LRV 63	LRV 50
	Snow White 9003	Pure White 9010	Mission White 933	Eggshell 100	Misty Grey 260	Dove Grey 24	Pearl Grey 136	Felt 7044	Ice Blue 1015	Aqua Blue 11
	LRV 64	LRV 40	LRV 24	LRV 7	LRV 22	LRV 14	LRV 10	LRV 8	LRV 32	LRV 24
	Grey Cloud 801	Tan Bark 187	Taupe 26	Earth 8019	Charcoal 162	Anthracite 7043	Graphite 7024	Black 108	Cape Blue 325	Pacific Blue 112
	LRV 70	LRV 66	LRV 47	LRV 15	LRV 60	LRV 56	LRV 31	LRV 13	LRV 20	LRV 8
	French Cream 101	Golden Yellow 16	Tangerine 17	Spectrum Red 845	Almond Green 1510	Anise 22	Lagoon 5018	Sequoia Green 6020	Baltic Blue 4030	Yale Blue 129
	LRV 79	LRV 31	LRV 28	LRV 13	LRV 16	LRV 29				
	Powder Pink 510	Coral Blush 2040	Pink Grapefruit 2050	Sugar Plum 32	Imperial Purple 520	Prairie Green 3040				
	LRV 54	LRV 37	LRV 27	LRV 40	LRV 18	LRV 10				
	Natural Oak 51	Golden Oak 52	Walnut 53	Bleached Oak 36	Smoked Oak 38	Wenge 39				
	LRV 30	LRV 33	LRV 31	LRV 43	LRV 25	LRV 10				
	Brushed Metal 06	Bronze 57	Copper 58	Grey Concrete 54	Taupe Concrete 55	Black Concrete 56				

De Lichtreflectiewaarde (LRV) geeft aan hoeveel licht een oppervlak reflecteert en kan worden gebruikt om het visuele contrast tussen verschillende oppervlakken te beoordelen. LRV-waarden voor Acrovyn-kleuren zijn bepaald met behulp van de CIE Y-waarde meetmethode

Deuroppervlak bescherming

Eenvoudige, voordelige oplossing om de meest gebruikte delen van nieuwe of bestaande deuren te beschermen tegen slijtage en hun levensduur te verlengen.

Kenmerken & Voordelen

- Bescherming van deurvlakken op volledige of gedeeltelijke hoogte*
- Op maat vervaardigd uit 2 mm Acrovyn plaatmateriaal
- Verkrijgbaar in een breed scala aan kleuren en afwerkingen om te passen bij uw interieurontwerp
- Platen hebben standaard rechte randen, maar kunnen op verzoek worden afgeschuind
- Verkrijgbaar in rechthoekige vormen of diverse standaard decoratieve ontwerpen
- Aangepaste vormen kunnen eenvoudig worden gerealiseerd

Toepassingen

- Betaalbare bescherming van binnendeuren tegen dagelijkse slijtage in gangen, back-of-house ruimtes, hallen, enz.

Kleuren & Texturen



Solid Colours
36



Finishes
12



Suede
textuur

* Hou rekening met de dikte van de Acrovyn platen voor een goede sluiting van de deur in het kozijn.



Deuroppervlak bescherming

Standaard Ontwerpen

Schopplaten en duwplaten



Gedeeltelijke of volledige hoogte



01. Rainbow

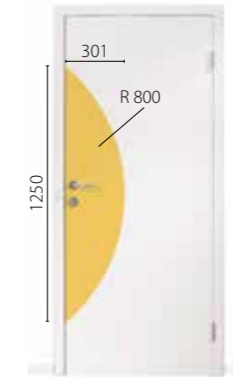

02. Half moon



03. Locate



- Verkrijgbaar in links- en rechtsgerichte ontwerpen
- Standaard maten beschikbaar, op maat gemaakte afmetingen op aanvraag
- Kleuren en afwerkingen naar wens te combineren

- Rechthoekig
- Op maat

- Meerkleurig (tot 5 kleuren)

- 400 x 200 mm or 300 x 150 mm
- LH and RH door designs
- Bespoke sizes on request

- Met eenvoudige vormen

04. Rainbow met strip

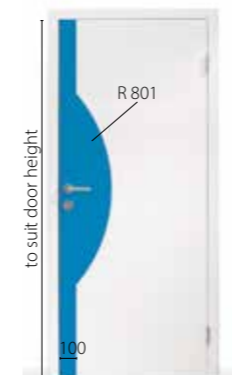

- Meerkleurig met extra accentlijn

05. Dune



- Zacht golvend patroon

06. Wave



- Dynamisch golfontwerp

07. Invert



- LH and RH designs in a range of widths
- Bespoke sizes on request
- Two-colour

08. Cityscape



- Stedelijk silhouet

09. Ombre



- Kleurverloop

10. Valley



- Landschapsmotief

Custom



- Volledig op maat gemaakte ontwerpen (te leveren in .dxf-formaat)

kleuren

zie kleurenwaaier



Deur Ede Protector (DEP)

Eenvoudig te installeren, robuuste en kosteneffectieve oplossing voor het voorkomen van schade aan de randen van nieuwe en bestaande houten binnendeuren.

Kenmerken & Voordelen

- Acrovyn DEPs kunnen aan één of beide randen van het deurblad worden geïnstalleerd
- Vaak gebruikt in combinatie met Acrovyn deurplaatbescherming, zowel gelijkliggend als overlappend
- Gemaakt voor 44 mm of 54 mm dikke houten binnendeuren als standaard (andere diktes op aanvraag mogelijk)
- Standaardhoogte 2100 mm (max. 2500 mm)
- Verkrijgbaar in 36 kleuren om aan verschillende interieurontwerpen en visuele contrastvereisten te voldoen
- Beschermst tegen dagelijkse slijtage en verlengt de levensduur van de deur
- Eenvoudig te vervangen in geval van beschadiging

Toepassingen

- Binnenruimtes waar deurkanten voortdurend aan slijtage onderhevig zijn en bescherming nodig is

Kleuren & Textuur



Kleuren:
36 design
kleuren



Suede
textuur



Deur Ede Protector (DEP)

Productopties

- Gemaakt van 2 mm Acrovyn met een 8 mm dikke binnenlaag van Acrovyn
- Verkrijgbaar in twee standaardmaten:

DE-01 voor 44 mm dikke deuren

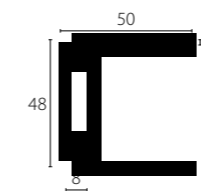

DE-06 voor 54 mm dikke deuren

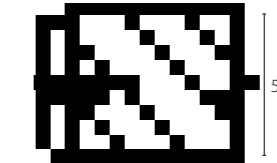
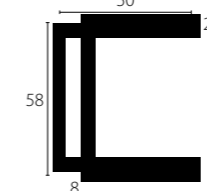

- Standaardhoogte: 2100 mm (max. 2500 mm)
- Geleverd zonder voorgeboorde gaten voor installatie op maat
- Aanbevolen bevestigingspunten: 150 mm van boven en onder, met een maximale tussenafstand van 300 mm
- Geleverd met bevestigingsmiddelen en kleurgecoördineerde afdekdopjes

Installatieopties

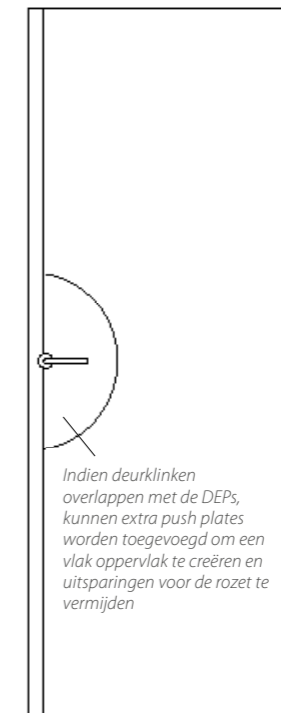

Enkel DEP

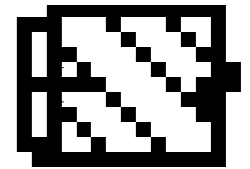

Kan aan één of beide randen van het deurblad worden bevestigd

DEP met gelijkliggende platen

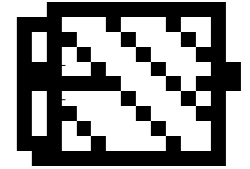

Kan gelijkliggend met de deurplaatbescherming worden geïnstalleerd, waarbij kleurgecoördineerde kit wordt gebruikt om voegen af te dichtten

DEP met overlappende platen

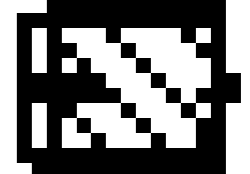

Kan overlappend met de deurplaatbescherming worden geïnstalleerd; DEPs worden dan iets groter geproduceerd om de dikte van de bescherming te compenseren

Kleurenschema

LRV 86	LRV 83	LRV 74	LRV 73	LRV 80	LRV 49	LRV 39	LRV 50	LRV 63	LRV 50
Snow White 9003	Pure White 9010	Mission White 933	Eggshell 100	Misty Grey 260	Dove Grey 24	Pearl Grey 136	Felt 7044	Ice Blue 1015	Aqua Blue 11
LRV 64	LRV 40	LRV 24	LRV 7	LRV 22	LRV 14	LRV 10	LRV 8	LRV 32	LRV 24
Grey Cloud 801	Tan Bark 187	Taupe 26	Earth 8019	Charcoal 162	Anthracite 7043	Graphite 7024	Black 108	Cape Blue 325	Pacific Blue 112
LRV 70	LRV 66	LRV 47	LRV 15	LRV 60	LRV 56	LRV 31	LRV 13	LRV 20	LRV 8
French Cream 101	Golden Yellow 16	Tangerine 17	Spectrum Red 845	Almond Green 1510	Anise 22	Lagoon 5018	Sequoia Green 6020	Baltic Blue 4030	Yale Blue 129
LRV 79	LRV 31	LRV 28	LRV 13	LRV 16	LRV 29				
Powder Pink 510	Coral Blush 2040	Pink Grapefruit 2050	Sugar Plum 32	Imperial Purple 520	Prairie Green 3040				

De Lichtreflectiewaarde (LRV) geeft aan hoeveel licht een oppervlak reflecteert en kan worden gebruikt om het visuele contrast tussen verschillende oppervlakken te beoordelen. LRV-waarden voor Acrovyn-kleuren zijn bepaald met behulp van de CIE Y-waarde meetmethode LRV values for Acrovyn colours have been determined using the CIE Y value measurement method.

Deurkozijnbescherming

Een effectieve, op maat gemaakte oplossing ter bescherming van houten of metalen deurkozijnen en architraven tegen voortdurende slijtage.

Kenmerken & Voordelen

- Op maat vervaardigd uit 2 mm Acrovyn plaatmateriaal
- Bestaat uit een reeks gevormde U-profielen en hoekprofielen voor optimale bescherming van kozijnen en architraven
- U-profielen kunnen worden geleverd voor zowel rechte als afgeronde randen*
- Vermindert de noodzaak van frequente reparaties en schilderwerk, wat tijdrovend en kostbaar kan zijn
- Verlenging van de levensduur van het kozijn

Toepassingen

- Binnenruimtes waar deurkozijnen en architraven intensief worden gebruikt en bescherming nodig is

Kleuren & Textuur



Kleuren:
36 design
kleuren



Decoratieve
Afwerkingen: 12
opties



Suede
textuur

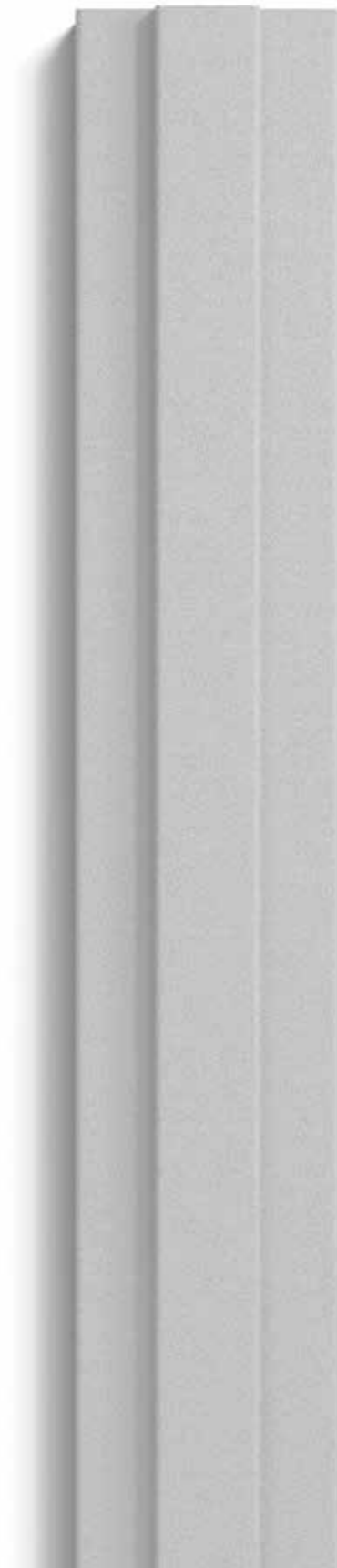

Deurkozijnbescherming

Voorbeelden van kozijnbescherming

Combinatie van U-profielen en/of hoekprofielen op maat gemaakt om aan de vorm van het kozijn te voldoen

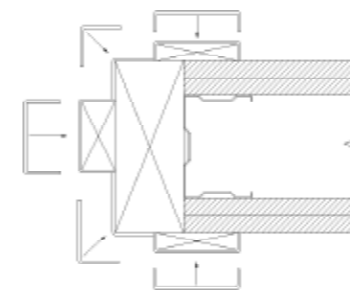

Voorbeeld houten kozijnbescherming:
Houd rekening met de dikte van het
plaatmateriaal bij het berekenen van de
afmetingen

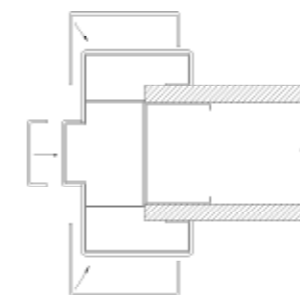

Voorbeeld metalen
kozijnbescherming: Interne
afmetingen van de benodigde
bescherming zijn vereist voor
maatwerk

Let op: De dikte van het plaatmateriaal moet worden meegenomen bij het berekenen van de afmetingen. Wij hebben de interne afmetingen van de benodigde kozijnbescherming nodig voor maatwerk.

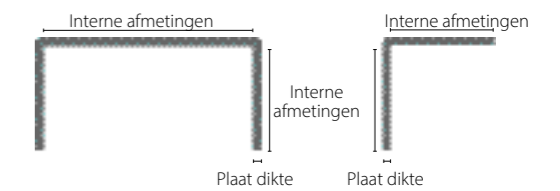

Frame

Hoek

Kleurenschema

Design kleuren	LRV 86	LRV 83	LRV 74	LRV 73	LRV 80	LRV 49	LRV 39	LRV 50	LRV 63	LRV 50
	Snow White 9003	Pure White 9010	Mission White 933	Eggshell 100	Misty Grey 260	Dove Grey 24	Pearl Grey 136	Felt 7044	Ice Blue 1015	Aqua Blue 11
	LRV 64	LRV 40	LRV 24	LRV 7	LRV 22	LRV 14	LRV 10	LRV 8	LRV 32	LRV 24
	Grey Cloud 801	Tan Bark 187	Taupe 26	Earth 8019	Charcoal 162	Anthracite 7043	Graphite 7024	Black 108	Cape Blue 325	Pacific Blue 112
	LRV 70	LRV 66	LRV 47	LRV 15	LRV 60	LRV 56	LRV 31	LRV 13	LRV 20	LRV 8
	French Cream 101	Golden Yellow 16	Tangerine 17	Spectrum Red 845	Almond Green 1510	Anise 22	Lagoon 5018	Sequoia Green 6020	Baltic Blue 4030	Yale Blue 129
	LRV 79	LRV 31	LRV 28	LRV 13	LRV 16	LRV 29				
	Powder Pink 510	Coral Blush 2040	Pink Grapefruit 2050	Sugar Plum 32	Imperial Purple 520	Prairie Green 3040				
Afwwerkingen	LRV 54	LRV 37	LRV 27	LRV 40	LRV 18	LRV 10				
	Natural Oak 51	Golden Oak 52	Walnut 53	Bleached Oak 36	Smoked Oak 38	Wenge 39				
	LRV 30	LRV 33	LRV 31	LRV 43	LRV 25	LRV 10				
	Brushed Metal 06	Bronze 57	Copper 58	Grey Concrete 54	Taupe Concrete 55	Black Concrete 56				

LRV (Light Reflectance Value), ofwel lichtreflectiewaarde, geeft aan hoeveel licht een oppervlak weerkaatst en kan worden gebruikt om de mate van visueel contrast tussen verschillende oppervlakken te beoordelen.

De LRV-waarden voor Acrovyn-kleuren zijn vastgesteld met behulp van de meetmethode op basis van de CIE Y-waarde.

Acrovyn®
Kleurenschema's



Acrovyn® 2000 - Design kleuren



Het uitgebreide kleurenpalet omvat tijdloze klassiekers en trendy tinten, waarmee u uw creativiteit kunt uitdrukken en commerciële interieurs nieuw leven kunt inblazen.

Geïnspireerd door de natuur, biedt het palet een zorgvuldig samengestelde selectie van tinten en nuances die elke ruimte een frisse, moderne uitstraling geven. Ontwerp kleurenschema's die de sfeer bepalen, comfort verhogen en ervaringen versterken – van lichte en warme neutrale tinten, subtiele groenen en blauwen die rust uitstralen, tot krachtige rood- en geeltinten die een energieke uitstraling creëren.

De volledige selectie standaardkleuren is beschikbaar in de slagvaste, gestructureerde muurbeschermingsplaten, evenals in hoekbeschermers en stootlijsten, die vaak in combinatie worden toegepast. Alle andere Acrovyn-profielen, zoals leuning, stootrails en hoofdbordbeschermers, zijn verkrijgbaar in een breed scala van onze populairste kleuren, zodat u duurzame en perfect op elkaar afgestemde interieurs kunt creëren.

Acrovyn® 2000 - Design kleuren

Kleurenschema

<p>AS BT BS P</p> <p>LRV 86 RAL 9003 NCS S 0500-N</p> <p>Snow White 9003</p>	<p>AS BT P</p> <p>LRV 64 RAL 080 80 05 NCS S 1502-Y50R</p> <p>Grey Cloud 801</p>	<p>P</p> <p>LRV 50 RAL 7044 NCS S 2502-Y</p> <p>Felt 7044</p>	<p>P</p> <p>LRV 80 RAL 280 90 05 NCS S 0505-R80B</p> <p>Misty Grey 260</p>	<p>AS P</p> <p>LRV 63 RAL 260 80 10 NCS S 1015-R80B</p> <p>Ice Blue 1015</p>
<p>AS BT</p> <p>LRV 83 RAL 9010 NCS S 0502-G</p> <p>Pure White 9010</p>	<p>P</p> <p>LRV 40 RAL 070 70 10 NCS S 3005-Y50R</p> <p>Tan Bark 187</p>	<p>P</p> <p>LRV 39 RAL 7004 NCS S 3500-N</p> <p>Pearl Grey 136</p>	<p>AS BT P</p> <p>LRV 49 RAL 200 70 05 NCS S 2502-B</p> <p>Dove Grey 24</p>	<p>AS BT</p> <p>LRV 50 RAL 250 80 20 NCS S 1030-R90B</p> <p>Aqua Blue 11</p>
<p>LRV 74 RAL 9001 NCS S 1002-Y50R</p> <p>Mission White 933</p>	<p>P</p> <p>LRV 24 RAL 060 50 05 NCS S 5005-Y80R</p> <p>Taupe 26</p>	<p>P</p> <p>LRV 22 RAL 7037 NCS S 5500-N</p> <p>Charcoal 162</p>	<p>LRV 10 RAL 7024 NCS S 7502-B</p> <p>Graphite 7024</p>	<p>P</p> <p>LRV 24 RAL 5012 NCS S 1560-R90B</p> <p>Pacific Blue 112</p>
<p>P</p> <p>LRV 73 RAL 1013 NCS S 1005-Y10R</p> <p>Eggshell 100</p>	<p>P</p> <p>LRV 7 RAL 8019 NCS S 8005-Y80R</p> <p>Earth 8019</p>	<p>P</p> <p>LRV 14 RAL 7043 NCS S 7000-N</p> <p>Anthracite 7043</p>	<p>P</p> <p>LRV 8 RAL 7021 NCS S 8000-N</p> <p>Black 108</p>	<p>P</p> <p>LRV 8 RAL 5001 NCS S 6030-R90B</p> <p>Yale Blue 129</p>
<p>AS P</p> <p>LRV 70 RAL 1015 NCS S 1010-Y20R</p> <p>French Cream 101</p>	<p>AS P</p> <p>LRV 79 RAL 350 90 05 NCS S 0507-R20B</p> <p>Powder Pink 510</p>	<p>AS BT P</p> <p>LRV 60 RAL 180 80 05 NCS S 1510-B80G</p> <p>Almond Green 1510</p>	<p>P</p> <p>LRV 29 RAL 130 60 30 NCS S 3040-G30Y</p> <p>Prairie Green 3040</p>	<p>P</p> <p>LRV 20 RAL 230 50 20 NCS S 4030-B10G</p> <p>Baltic Blue 4030</p>
<p>P</p> <p>LRV 66 RAL 080 80 70 NCS S 0560-Y10R</p> <p>Golden Yellow 16</p>	<p>AS P</p> <p>LRV 31 RAL 020 60 30 NCS S 2040-R</p> <p>Coral Blush 2040</p>	<p>P</p> <p>LRV 56 RAL 110 80 40 NCS S 1040-G40Y</p> <p>Anise 22</p>	<p>P</p> <p>LRV 13 RAL 200 40 10 NCS S 6020-B50G</p> <p>Sequoia Green 6020</p>	<p>P</p> <p>LRV 31 RAL 5018 NCS S 2050-B30G</p> <p>Lagoon 5018</p>
<p>P</p> <p>LRV 47 RAL 060 70 70 NCS S 1060-Y30R</p> <p>Tangerine 17</p>	<p>P</p> <p>LRV 28 RAL 030 60 40 NCS S 2050-Y80R</p> <p>Pink Grapefruit 2050</p>	<p>P</p> <p>LRV 32 RAL 240 60 15 NCS S 3020-R90B</p> <p>Cape Blue 325</p>		
<p>P</p> <p>LRV 15 RAL 3020 NCS S 2070-Y90R</p> <p>Spectrum Red 845</p>	<p>P</p> <p>LRV 13 RAL 350 30 30 NCS S 4040-R30B</p> <p>Sugar Plum 32</p>	<p>P</p> <p>LRV 16 RAL 290 50 15 NCS S 5020-R60B</p> <p>Imperial Purple 520</p>		

Het volledige kleurensortiment is beschikbaar voor Acrovyn Textured Sheet, Acrovyn Deurbescherming, SO-serie hoekbeschermers, TP-serie stootlijsten en Acrovyn Wandpanelen.

Modellen die in een beperkt kleurenpalet verkrijgbaar zijn, worden als volgt aangegeven:

- AS
 - BS
 - BT
 - P
- Acrovyn Gladde plaat – 10 kleuren
 - Acrovyn Bactericide Plaat - glad – 1 kleur
 - Acrovyn Bactericide Plaat - Glad met textuur – 6 kleuren
 - Acrovyn Profielen (exclusief SO- en TP-serie) – 27 kleuren

De LRV-waarden (Light Reflectance Values) van onze kleuren zijn bepaald volgens de CIE Y-methode. RAL- en NCS-kleuren zijn aangegeven als de dichtstbijzijnde benaderingen (7-cijferige RAL-referenties behoren tot het RAL Design-assortiment).

Vanwege de beperkingen van computerschermen kunnen de werkelijke Acrovyn-kleuren afwijken. Vraag daarom altijd kleurstalen aan voordat u een specificatie maakt.

Acrovyn® 2000 - Decoratieve afwerkingen



Het vernieuwde palet van decoratieve afwerkingen is beschikbaar in verschillende productopties, zodat u mooie en goed beschermde ruimtes kunt ontwerpen.

Breng diepte en een rustgevende, natuurlijke uitstraling in het interieur met onze houtnerfstructuren. Nu verkrijgbaar in trendy gebleekte tinten, naast tijdloze eiken- en walnootopties.

Kies onze betonpatronen voor een eenvoudige en moderne uitstraling. Ze combineren goed met neutrale tinten, houtnerfstructuren of felle kleuraccenten.

Voor een verfijnde uitstraling in uw ruimtes bieden onze nieuwe iriserende Koperen en Bronzen afwerkingen de look zonder de hoge kosten.

Acrovyn® 2000 - Decoratieve afwerkingen

Kleurenschema

Houtlook



Metaal- & Betonlook



De LRV's (Light Reflectance Values) van onze kleuren zijn bepaald volgens de CIE Y-waardemeetmethode.

Productbeschikbaarheid

Decoratieve afwerkingen kunnen worden gespecificeerd voor 2 mm Acrovyn getextureerde platen en de volgende Acrovyn PVC-profielen:



HRE-6 Leuning | HRO-6 leuning | HRB-20 Leuning/Stootlijst | SCR-80 stootlijst | SSM-20 Hoekbeschermer | SO-50 Hoekbeschermer

Vanwege de beperkingen van computerschermen kunnen de werkelijke Acrovyn-kleuren afwijken. Vraag daarom altijd kleurstalen aan voordat u een specificatie maakt.

Acrovyn® 4000 - Design kleuren



Dit brede kleurenpalet omvat tijdloze klassiekers en trendy tinten, waarmee u uw creativiteit kunt uiten en commerciële interieurs nieuw leven kunt inblazen.

Geïnspireerd door de natuur om ons heen, biedt het palet een zorgvuldig geselecteerde reeks tinten en kleurnuances die elke ruimte een frisse, moderne uitstraling geven. Ontwerp met kleurenschema's die de sfeer bepalen, comfort verhogen en ervaringen versterken, van subtiele lichte en warme neutrale tinten, kalmerende groenen en blauwen tot krachtige rode en gele tinten die een energiek gevoel oproepen.

Kies uit het volledige kleurassortiment bij het specificeren van onze slagvaste, gestructureerde platen en thermogevormde hoekbeschermers. Voor interieurs waar wandbeschermingsprofielen nodig zijn om muren te beschermen tegen schade of stevige ondersteuning te bieden aan voetgangers, biedt ons assortiment PVC-vrije profielen een duurzame en perfect op elkaar afgestemde oplossing.

Acrovyn® 4000 - Design kleuren

Kleurenschema

LRV 86 RAL 9003 NCS S 0500-N Snow White 9003	LRV 64 RAL 080 80 05 NCS S 1502-Y50R Grey Cloud 801	LRV 50 RAL 7044 NCS S 2502-Y Felt 7044	LRV 80 RAL 280 90 05 NCS S 0505-R80B Misty Grey 260	LRV 63 RAL 260 80 10 NCS S 1015-R80B Ice Blue 1015
LRV 83 RAL 9010 NCS S 0502-G Pure White 9010	LRV 40 RAL 070 70 10 NCS S 3005-Y50R Tan Bark 187	LRV 39 RAL 7004 NCS S 3500-N Pearl Grey 136	LRV 49 RAL 200 70 05 NCS S 2502-B Dove Grey 24	LRV 50 RAL 250 80 20 NCS S 1030-R90B Aqua Blue 11
LRV 74 RAL 9001 NCS S 1002-Y50R Mission White 933	LRV 24 RAL 060 50 05 NCS S 5005-Y80R Taupe 26	LRV 22 RAL 7037 NCS S 5500-N Charcoal 162	LRV 10 RAL 7024 NCS S 7502-B Graphite 7024	LRV 24 RAL 5012 NCS S 1560-R90B Pacific Blue 112
LRV 73 RAL 1013 NCS S 1005-Y10R Eggshell 100	LRV 7 RAL 8019 NCS S 8005-Y80R Earth 8019	LRV 14 RAL 7043 NCS S 7000-N Anthracite 7043	LRV 8 RAL 7021 NCS S 8000-N Black 108	LRV 8 RAL 5001 NCS S 6030-R90B Yale Blue 129
LRV 70 RAL 1015 NCS S 1010-Y20R French Cream 101	LRV 79 RAL 350 90 05 NCS S 0507-R20B Powder Pink 510	LRV 60 RAL 180 80 05 NCS S 1510-B80G Almond Green 1510	LRV 29 RAL 130 60 30 NCS S 3040-G30Y Prairie Green 3040	LRV 20 RAL 230 50 20 NCS S 4030-B10G Baltic Blue 4030
LRV 66 RAL 080 80 70 NCS S 0560-Y10R Golden Yellow 16	LRV 31 RAL 020 60 30 NCS S 2040-R Coral Blush 2040	LRV 56 RAL 110 80 40 NCS S 1040-G40Y Anise 22	LRV 13 RAL 200 40 10 NCS S 6020-B50G Sequoia Green 6020	LRV 31 RAL 5018 NCS S 2050-B30G Lagoon 5018
LRV 47 RAL 060 70 70 NCS S 1060-Y30R Tangerine 17	LRV 28 RAL 030 60 40 NCS S 2050-Y80R Pink Grapefruit 2050	LRV 32 RAL 240 60 15 NCS S 3020-R90B Cape Blue 325	LRV 90 RAL 9003 NCS S 0300-N White 949 - standard for Profiles	
LRV 15 RAL 3020 NCS S 2070-Y90R Spectrum Red 845	LRV 13 RAL 350 30 30 NCS S 4040-R30B Sugar Plum 32	LRV 16 RAL 290 50 15 NCS S 5020-R60B Imperial Purple 520	<p>Acrovyn PVC-Free gestructureerde platen, TF-N hoekbeschermers en Acrovyn PVC-Free wandpanelen zijn verkrijgbaar in 36 standaardkleuren.</p> <p>P Standaardkleuren voor PVC-Free profielen worden aangegeven.</p> <p>Daarnaast zijn profielen beschikbaar in onze helderste witte tint – White 949.</p> <p>De LRV-waarden (Light Reflectance Values) van onze kleuren zijn bepaald volgens de CIE Y-meetmethode.</p> <p>De vermelde RAL- en NCS-kleuren zijn de dichtstbijzijnde benaderingen (7-cijferige RAL-referenties maken deel uit van de RAL Design-reeks).</p>	

Vanwege de beperkingen van computerschermen kunnen de werkelijke Acrovyn-kleuren afwijken. Vraag daarom altijd kleurstalen aan voordat u een specificatie maakt.

Storax & Döllken
Plinten



STX-E Storax RVS Plinten



De vlakke RVS plinten van hoogwaardige AiSi 304 roestvrijstalen kwaliteit bieden een strakke en duurzame afwerking voor elke ruimte. Met een materiaaldikte van 1 mm of 1,5 mm en een mat geslepen oppervlak in de lengterichting (korrel 320) zorgen deze plinten voor een tijdloze uitstraling en zijn zeer onderhoudsvriendelijk.

Kenmerken & Voordelen

- Luxe uitstraling
- Dikte: 1 of 1,5 mm.
- Leverbaar in iedere hoogte tussen 40 en 120 mm.
- Geborsteld RVS
- Voorzien van een beschermfolie
- Eenvoudige bevestiging met montagekit
- Levering op maat is mogelijk
- Andere afmetingen op aanvraag

Toepassingen

- Hotel en hospitality
- Kantoorcomplexen
- Hygiënische omgevingen
- Onderwijsinstellingen
- Liftgebieden en liften

Materialen & Afwerking



RVS
Geslepen
(korrel 320)

STX-E Storax RVS Plinten

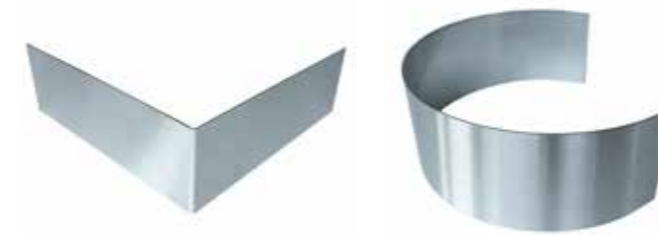

Accessoires

- Halve schalen voor kolommen
- Buitenhoecken

Vorraadlengtes & Bevestigingen

- Standaardlengtes: 3000 mm
- Bevestiging: STORAX montagekit



STX-A Storax Aluminium Plinten



De vlakke aluminium plinten van hoogwaardig, technisch naturel geanodiseerd aluminium, bieden een moderne en duurzame afwerking voor elke ruimte. Met een materiaaldikte van 1,5 mm of 2 mm en voorzien van een beschermfolie (te verwijderen na montage) zorgen deze plinten voor een strakke en onderhoudsvriendelijke uitstraling.

Kenmerken & Voordelen

- Strakke en moderne uitstraling
- Dikte: 1,5 mm of 2 mm
- Leverbaar in iedere hoogte tussen 40 en 120 mm
- Technisch naturel geanodiseerd
- Eenvoudige bevestiging met STORAX montagekit
- Levering op maat mogelijk
- Andere afmetingen op aanvraag

Toepassingen

- Hotel en hospitality
- Kantoorcomplexen
- Hygiënische omgevingen
- Onderwijsinstellingen
- Liftgebieden en liften

Materialen & Afwerking



Aluminium
(technisch
naturel
geanodiseerd)
voorzien van
beschermfolie

STX-A Storax Aluminium Plinten

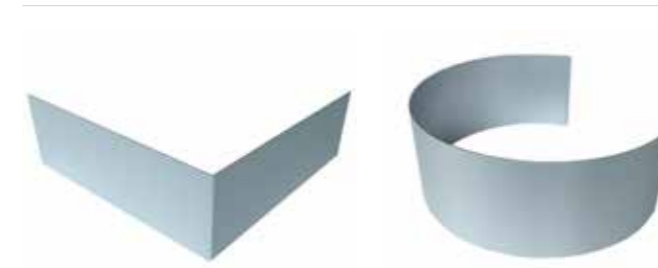

Accessoires

- Buitenhoeken
- Halve schalen voor kolommen

Vorraadlengtes & Bevestigingen

- Standaardlengtes: 3000 mm
- Bevestiging: STORAX montagekit

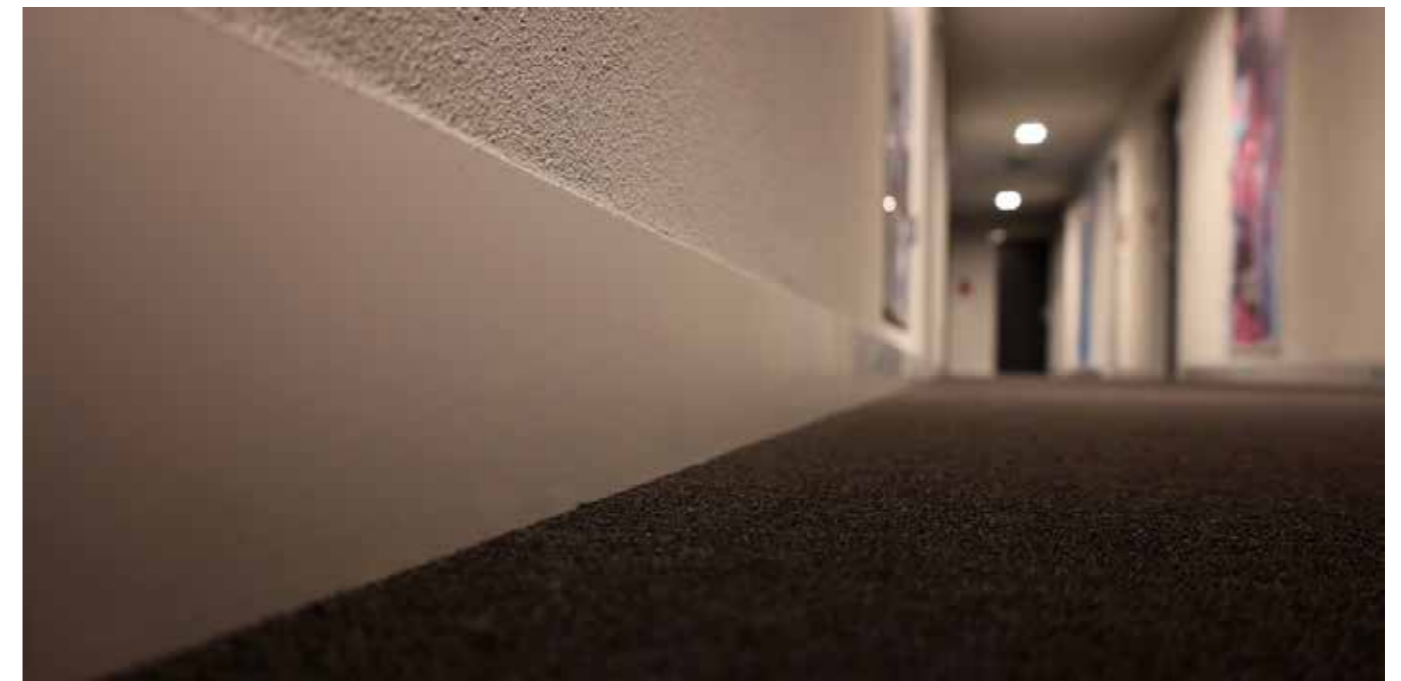

STX-AS Storax Aluminium Plinten in RVS-Look



De STX-AS Storax aluminium plinten in RVS-look bieden een budgetvriendelijk alternatief op RVS plinten. Gemaakt geborsteld aluminium met een hoogwaardige VOM1-anodisatie, combineren deze plinten de robuuste uitstraling van roestvrij staal met de prijstechnische voordelen van aluminium.

Kenmerken & Voordelen

- RVS-look met modern en strak design
- Budgetvriendelijk
- Materiaal: Geborsteld geanodiseerd aluminium
- Dikte: 1 of 1,5 mm
- Verkrijgbaar in hoogtes van 40 t/m 120 mm
- Eenvoudige montage met STORAX montagekit
- Standaardlengte van 3 meter of op maat gefabriceerd
- Beschermfolie voor krasvrije installatie

Materialen & Afwerking



Aluminium
geborsteld
en geanodiseerd
voorzien van
beschermfolie

STX-AS Storax Aluminium Plinten in RVS-Look

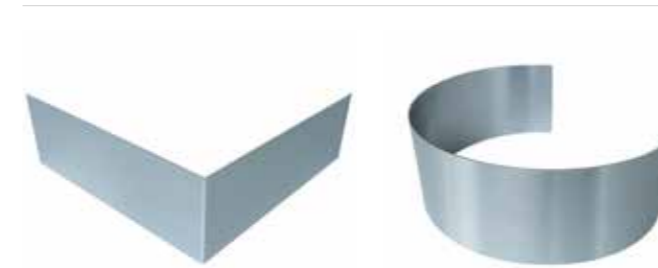

Accessoires

- Buitenhoecken
- Halve schalen voor kolommen

Voorraadlengtes & Bevestigingen

- Standaardlengte: 3000 mm
- Bevestiging: STORAX montagekit



STX-AR Storax Aluminium Gepoedercoate Plinten



De STX-AR Storax aluminium plinten bieden een veelzijdige en stijlvolle afwerking voor elk interieur en project. Deze plinten zijn gemaakt van hoogwaardig aluminium, gepoedercoat standaard in elke gewenste RAL-kleur, waardoor ze naadloos aansluiten bij elk ontwerp of kleurconcept.

Kenmerken & Voordelen

- Verkrijgbaar in all RAL-kleuren voor maximale ontwerpvrijheid. Andere afwerkingen (NCS of Sikkens) leverbaar tegen meerprijs.
- Materiaal: Aluminium, gepoedercoat
- Dikte: 2 mm
- Hoogtes: 40, 50, 60, 80 en 100 mm
- Standaardlengte van 3 meter of volledig op maat gefabriceerd
- Eenvoudige bevestiging met STORAX montagekit
- Mogelijkheid tot afwijkende poedercoating, hoogten en dikten op aanvraag

Materialen & Afwerking



Beschikbaar in alle RAL-kleuren, andere poedercoating op aanvraag

Toepassingen

- Kantoren en bedrijfsgebouwen
- Woon- en utiliteitsbouw
- Winkelruimtes en showrooms
- Hotels en horeca

STX-AR Storax Aluminium Gepoedercoate Plinten

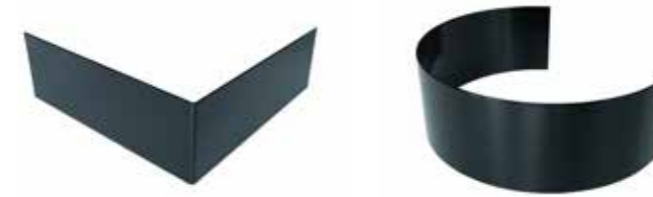

Accessoires

- Prefab buitenhoeken 300 x 300 mm
- Speciale maatvoeringen en kleuren op aanvraag

Voorraadlengtes & Bevestigingen

- Standaardlengte: 3000 mm
- Buitenhoeken: 300 x 300 mm.
- Bevestiging: STORAX montagekit



STX-AM Storax Aluminium Vooraf Gelakte Plinten



De STX-AM aluminium plinten van Storax bieden een strakke en naadloze afwerking voor elke ruimte. Deze vooraf gelakte plinten zijn leverbaar in diverse diktes en hoogtes, met een ruime keuze aan standaard RAL-kleuren en structuurcoatings.

Kenmerken & Voordelen

- Materiaal: Hoogwaardig aluminium, vooraf gelakt
- Dikte: 1 of 1,5 mm.
- Hoogtes: 40 t/m 120 mm.
- Eenvoudige montage met STORAX montagekit
- Standaardlengte van 3 meter of volledig op maat gefabriceerd
- Kleuren 1 mm: RAL9010 en RAL9016
1,5 en 2 mm: RAL 7016, RAL 7021, RAL 9001 RAL 9005, RAL 9006, RAL 9007, RAL 9010 en RAL 9016
1,5 mm structuurcoating: RAL 9005, RAL 9004, RAL 7021, RAL 7016
- Voorzien van een beschermfolie die na montage verwijderd wordt

Toepassingen

- Kantoren en commerciële ruimtes
- Hotels, horeca en openbare gebouwen
- Woon- en utiliteitsbouw
- Voor zowel rechte wanden als ronde pilaren (met prefab buitenhoeken)

Materialen & Afwerking



Aluminium
vooraf gelakt, zie
kleurenschema

STX-AM Storax Aluminium Vooraf Gelakte Plinten

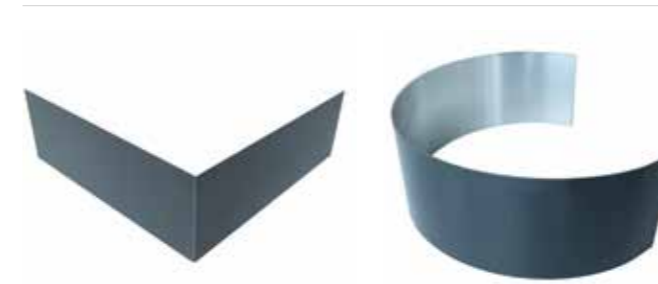

Accessoires

- Prefab buitenhoeken 300 x 300 mm
- Halve schalen t.b.v. ronde kolommen

Standaardlengten & Bevestigingen

- Standaardlengte: 3000 mm
- Buitenhoeken: 300 x 300 mm.
- Bevestiging: Met de gebruiksvriendelijke STORAX montagekit

Kleurenschema

1 mm

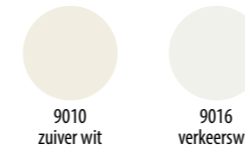

1,5 mm en 2 mm

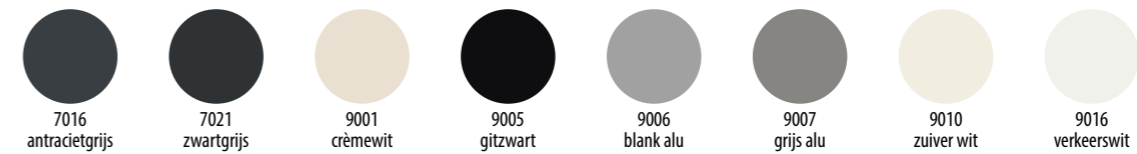

1,5 structuurcoating



HSL Serie Hardschuim Plinten



De HSL Serie hardschuim plinten bieden een veelzijdige en duurzame oplossing voor elke vloerafwerking. Gemaakt van geëxpandeerde polyblend op basis van PVC, voldoen alle componenten aan de strenge REACH-normen. De plinten zijn ideaal voor zowel nieuwbouw- als renovatieprojecten en combineren gebruiksgemak met een strakke afwerking.

Kenmerken & Voordelen

- Materiaal: Geëxpandeerde polyblend (PVC)
- Dikte: 15 mm
- Hoogtes: : 60, 80 EN 100 mm.
- Montage: Snel en eenvoudig met Döllken gereedschappen
- Flexibele lip: Vangt oneffenheden in muren en vloeren op
- Geschikt voor: Alle soorten vloerbedekkingen
- Greenguard keurmerk: Voor een milieuvriendelijke keuze
- FSC Keurmerk: verwantwoord bosbeheer

Toepassingen

- Woonruimtes en kantoren
- Hotels en commerciële omgevingen
- Renovatie- en nieuwbouwprojecten
- Zowel harde als zachte vloerbedekkingen

Standaardlengten & Bevestigingen

- Lengte: 2500 mm.
- Verkoopenheid: 20 x 2500 mm.
- Eenvoudige montage met stans, knipschaar en hotmelt



HSL Serie Hardschuim Plinten

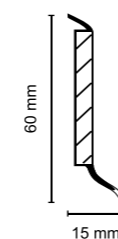

Kleuren HSL 6

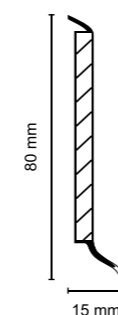
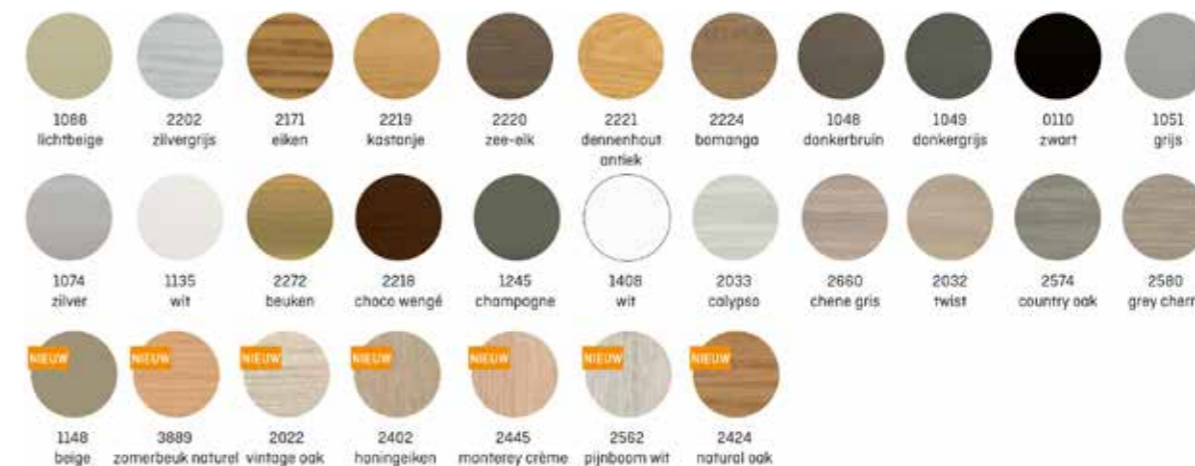

Kleuren HSL 8

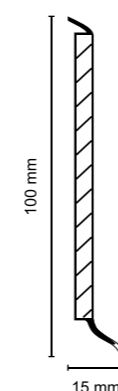

Kleuren HSL 10



S Serie HDF Plinten



De S Serie plinten combineren een sterke HDF-kern met een duurzame, chloorvrije polyblend afwerking op basis van PP/TPE. Dankzij de flexibele lipafdichtingen sluiten de plinten strak aan op zowel vloer als muur, ideaal voor een nette en duurzame afwerking.

Kenmerken & Voordelen

- Materiaal: HDF-kern met slijtvaste polyblend (PP/TPE)
- Dikte: 15 mm
- Hoogtes: 60, 80 en 100 mm.
- Lengte: Standaard 2,57 meter
- Bevestiging accessoires: Döllken stans, Döllken knipschaar, Döllken hotmelt
- Flexibele lipafdichtingen: Vangen oneffenheden in muur en vloer op
- Grote kleurkeuze: Voor een perfecte match met elk interieur
- Greenguard keurmerk: Voor een milieuvriendelijke keuze
- FSC Keurmerk: verantwoord bosbeheer

Toepassingen

- Woon- en commerciële ruimtes
- Kantoren, hotels en retail
- Zowel nieuwbouw als renovatieprojecten
- Geschikt voor harde en zachte vloerbedekkingen

Standaardlengten & Bevestigingen

- Lengte: 2570 mm.
- Verkoopenheid:
 - S60: 20 stuks per verpakking
 - S100: 10 stuks per verpakking
- Eenvoudige montage met stans, knipschaar en hotmelt

S Serie HDF Plinten

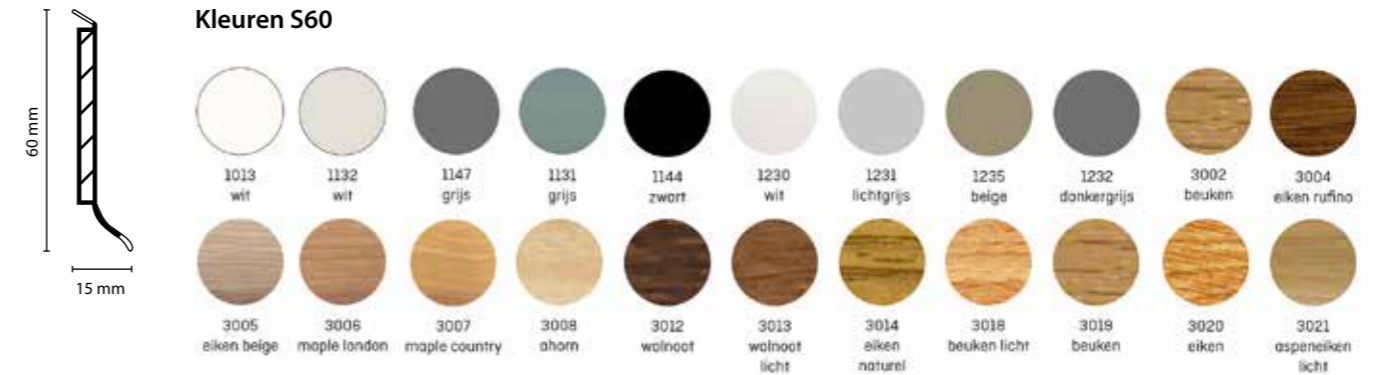

Cubu Flex Life / XL Plinten

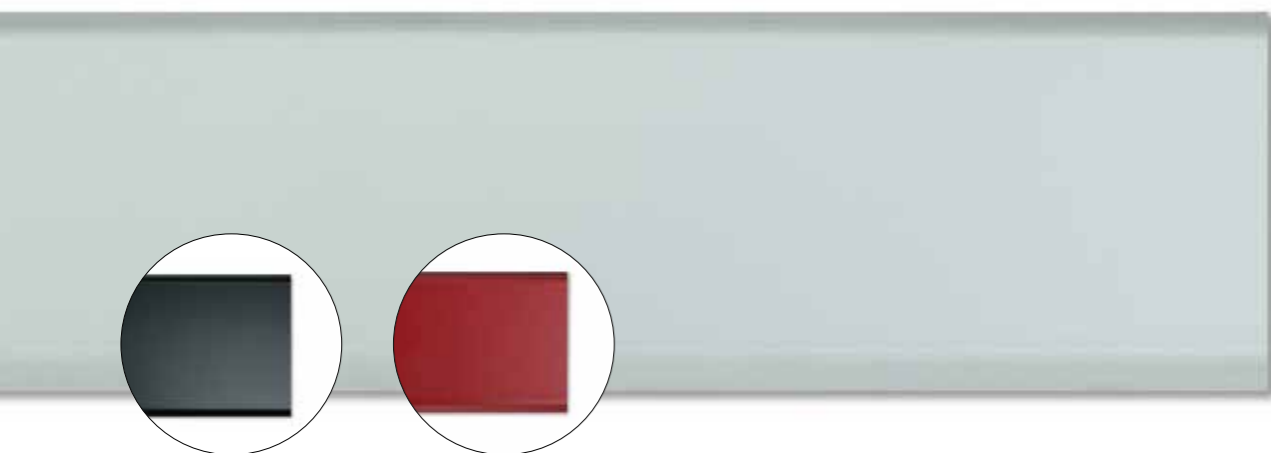

De Cubu Flex Life en Cubu Flex XL plinten bieden een duurzame en esthetische oplossing voor elke ruimte. Met een robuuste HDF-kern en een chloorvrije, slijtvaste polyblend afwerking op basis van PP/TPE, combineren deze plinten kwaliteit met gebruiksgemak. De flexibele lipafdichtingen boven en onder zorgen voor een perfecte aansluiting op muur en vloer, zelfs bij oneffenheden.

Kenmerken & Voordelen

- Materiaal: HDF-kern met polyblend (PP/TPE)
- Diktes:
Cubu Flex Life: 12,6 mm
Cubu Flex XL: 19 mm
- Hoogtes: 40, 60, 80 en 100 mm
- Verkoopenheid: 10 x 2,50 m¹ per verpakking
- Flexibele lipafdichtingen: Boven- en onderzijde voor optimale afdichting
- Slijtvaste afwerking: Langdurige bescherming en eenvoudig schoon te maken
- Chloorvrije samenstelling: Milieuvriendelijk en veilig voor binnenruimtes
- Greenguard keurmerk: Voor een milieuvriendelijke keuze
- FSC Keurmerk: verantwoord bosbeheer

Toepassingen

- Woonruimtes, kantoren en commerciële gebouwen
- Hotels, horeca en openbare gebouwen
- Geschikt voor harde en zachte vloerbedekkingen
- Zowel voor renovatie- als nieuwbouwprojecten

Voorraadlengtes & Bevestigingen

- Lengte: 2500 mm.
- Verkoopenheid: 10 x 2500 mm.
- Eenvoudige montage met stans, knipschaar en hotmelt

Cubu Flex Life / XL Plinten

Kleuren

(XL leverbaar in 1012, 1013, 1246 en 1132)

Cubu Flex Life	40 mm	60 mm	80 mm	100 mm
1013 wit	✓	✓	✓	✓
1132 sneeuw wit 9010	✓	✓	✓	✓
1408 verkeerswit		✓	✓	
1012 lichtgrijs	✓	✓	✓	✓
1209 antraciet	✓	✓	✓	✓
1245 champagne	✓	✓	✓	✓
1246 platinum zilver	✓	✓	✓	
1144 zwart		✓	✓	✓

WLK Serie Flexibele Plinten op rol



De WLK Serie biedt flexibele, duurzame plinten die eenvoudig te installeren zijn en ideaal zijn voor gebruik in verschillende omgevingen. Gemaakt van flexibele polyblend op basis van PVC, voldoen alle componenten aan de strikte REACH-normen. Deze plinten zijn ontworpen voor naadloze hoekvorming, met verbeterde geometrie die de installatie vergemakkelijkt.

Kenmerken & Voordelen

- Materiaal: Flexibele polyblend op basis van PVC (REACH-conform)
- Dikte: 15 mm
- Hoogtes: 50, 60, 70, 80 en 100 mm.
- Bevestiging: Zelfklevend voor snelle en eenvoudige installatie
- Eenvoudige hoekvorming: Dankzij de verbeterde geometrie voor naadloze hoekinstallaties

Toepassingen

- Sportcomplexen
- Tijdelijke huisvesting
- Budgetvriendelijke locaties

Standaardlengten & Bevestigingen

- Rollen: 50 meter
- Snelle en eenvoudige installatie :voorzien van sterke zelfklevende laag
- Montagegereedschappen: Döllken Easyscooter, Döllken Rubber Hamer, Döllken Knipschaar

WLK Serie Flexibele Plinten op rol

Kleuren WLK 50

1137 wit	0138 lichtgrijs	1069 grijs	0146 donkergrijs	0348 antraciet	0110 zwart	2236 beuken licht	0130 beige	2175 eiken	0913 lichtbeige	0914 donkerbeige
0879 notenbruin	2172 beuken	2572 fashion oak	2395 moon island	2660 chêne gris						

Kleuren WLK 60

1137 wit	0138 lichtgrijs	1069 grijs	0146 donkergrijs	0348 antraciet	0110 zwart	0130 beige	0913 lichtbeige
-------------	--------------------	---------------	---------------------	-------------------	---------------	---------------	--------------------

Kleuren WLK 70

1137 wit	0879 blouwgrijs	0110 zwart	0348 antraciet	0138 lichtgrijs
-------------	--------------------	---------------	-------------------	--------------------

Kleuren WLK 80

1137 wit	0146 donkergrijs	0110 zwart	0130 beige
-------------	---------------------	---------------	---------------

Kleuren WLK 100

1137 wit	0146 donkergrijs	0110 zwart	0130 beige	0348 antraciet	0138 lichtgrijs
-------------	---------------------	---------------	---------------	-------------------	--------------------

Acrovyn® Plinten

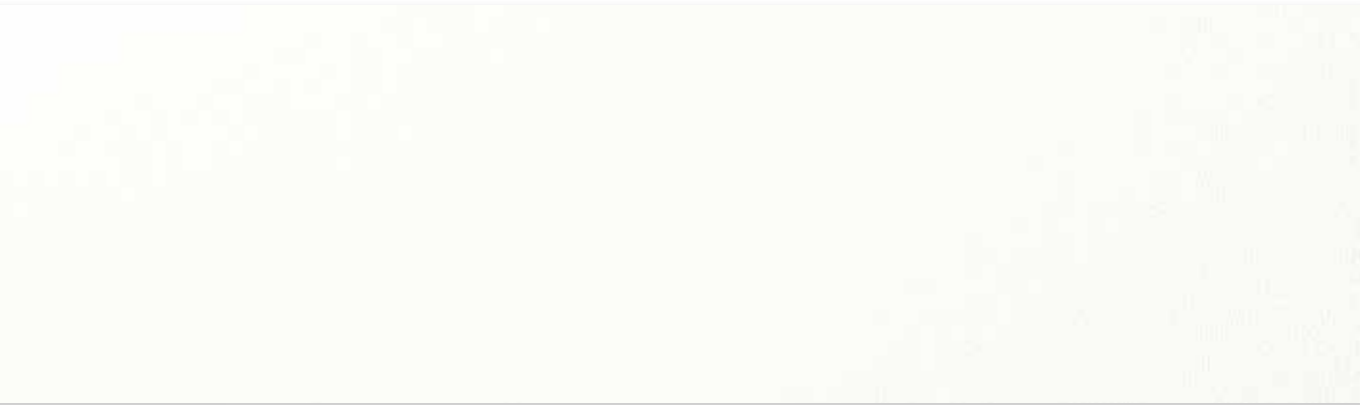

Acrovyn® plinten zijn de perfecte oplossing voor omgevingen waar sterkte, hygiëne en brandveiligheid van groot belang zijn. Gemaakt van een sterke, kras- en slagvaste acryl-vinyl legering, bieden deze plinten een langdurige en robuuste bescherming tegen schade, terwijl ze gemakkelijk te reinigen en onderhoudsvriendelijk zijn.

Kenmerken & Voordelen

- Materiaal: Acrovyn®, een sterke acryl-vinyl legering
- Dikte: 2 mm
- Oppervlak en kleur: Kleur naar keuze volgens de Acrovyn kleurwaaier
- Brandwerendheid: Voldoet aan de Euroklasse volgens classificatie EN 13501-1 (B-S2-d0)
- Hygiëne: Glad en niet-poreus oppervlak, voorkomt de ontwikkeling van bacteriën en staphylokokken
- Bacteriedodende versie: Verkrijgbaar voor extra hygiënebehoeften

Toepassingen

- Fabrieken, ziekenhuizen, en andere zorginstellingen waar hygiëne essentieel is
- Commerciële gebouwen zoals kantoren, scholen, en horeca
- Industriële omgevingen waar stoten en slijtage veel voorkomen

Acrovyn® Plinten



Standaardlengten & Bevestigingen

- Leveringsvorm: Op maat gezaagd voor een perfecte pasvorm
- Montage: montagekit
- Afwerking: Keuze uit 45 graden precisiesnede of ronde afschuining voor een perfecte afwerking





Het Storax leveringsprogramma

- Inkommatten
- Schoonloopzones
- Antislip
- Glasbalustrades
- Leuningen en balkonhekken
- Roosters
- Lamellenwand
- Zonwering
- Hoekbeschermers
- Muurbescherming
- Vloerluiken
- Vluchtluiken
- Dak- en inspectieluiken
- Dakluikladders en schaartrappen
- Brandwerende wandluiken en deuren
- Voegprofielen
- Trapneuzen
- Tegelprofielen
- Schopplaten en speciaal zetwerk
- Plinten en vloerprofielen
- Lichtkoepels
- Dakdoorvoeren
- Tegeldragers