

Acrovyn®

Protection des murs et des portes



DESIGN. DECORATE. PROTECT.



CONSTRUCTION SPECIALTIES

Qui sommes-nous ?

Entreprise familiale fondée en 1948, Construction Specialties compte aujourd'hui 22 bureaux dans le monde entier et dispose de sites de production ainsi que d'agences commerciales stratégiques dans la plupart des pays européens.

Où qu'ils se trouvent, nos clients bénéficient de l'aide immédiate de nos experts locaux.

Dans de nombreux domaines, les produits que nous fabriquons et fournissons ont acquis une renommée mondiale et ont été installés au sein de bâtiments comptant parmi les plus prestigieux au monde, dans un large éventail de secteurs.



PRÉSENCE MONDIALE

CS a développé les protections murales Acrovyn il y a plus de 50 ans et a depuis participé avec succès à des milliers de projets dans le monde.



INNOVATION

La plupart de nos modèles standard et de nos innovations ont été conçus en collaboration avec nos clients et en réponse aux besoins du marché. En 2004, nous étions le premier fabricant à lancer une protection murale sans PVC*.



SAVOIR-FAIRE

Des premières étapes de la conception à la sélection des produits et à l'installation, nous accompagnons nos clients en leur apportant les conseils et le soutien nécessaires à la réussite de leurs projets.

ACROVYN® Table des matières

Pourquoi Acrovyn® ?

NOUVELLE PALETTE DE COULEURS
ACROVYN ET LE DÉVELOPPEMENT DURABLE
ACROVYN BACTÉRICIDE
ACROVYN SHOWCASE **4**

Introduction à la protection murale

GUIDE POUR CONCEVOIR DES SYSTÈMES DE PROTECTION MURALE EFFICACES **14**
ESPACES À PROTÉGER :
SANTÉ | EHPAD ET HÔPITAUX PSYCHIATRIQUES
COMMERCE | ÉDUCATION | RESTAURATION
HÔTELS | BUREAUX ET LIEUX DE TRAVAIL
SPORTS ET LOISIRS | TRANSPORTS

Plaques et panneaux de protection



30

PLAQUE ACROVYN TEXTURÉE – COULEURS UNIES
PLAQUE ACROVYN TEXTURÉE – FINITIONS DÉCORATIVES
PLAQUE ACROVYN PVC-FREE TEXTURÉE
PLAQUE ACROVYN LISSE
PLAQUE ACROVYN BACTÉRICIDE
PLAQUE ACROVYN INOX
ACROVYN BY DESIGN
ACROVYN GLASS BY DESIGN
PANNEAU MURAL ACROVYN
PANNEAU FP ACROVYN

Protection d'angle



60

Mains-courantes



70

Mains-courantes/pare-chocs



82

Pare-chocs



92

Protection tête de lit



106

Protection en acier inoxydable



116

Protection en élastomère EPDM



126

Protection des portes



136

Nos services

146

Nuancier

148

Pourquoi Acrovyn® ?

La protection murale est plus esthétique que jamais avec Acrovyn.

Réputé pour sa durabilité, Acrovyn offre des possibilités illimitées aux architectes et designers. La gamme propose un choix de modèles et de matériaux variés, ainsi qu'une palette de couleurs, de finitions et de textures étendues et actualisées pour mettre en valeur et protéger une grande diversité d'intérieurs.



DESIGN.

La gamme de protections murales Acrovyn offre aux architectes, designers et aux propriétaires une sélection complète d'options de conception pour répondre à un large éventail de besoins, de budgets et de mises en œuvre. Des centres de soins et des établissements scolaires stimulants, aux hôtels de rêve et aux commerces chaleureux, en passant par les centres de loisirs dynamiques et les aménagements de bureau originaux, nos produits permettent à nos clients de créer des intérieurs magnifiques tout en les protégeant durablement.



DECORATE.

La nouvelle palette de couleurs, de finitions et de textures contemporaines Acrovyn reflète les tendances du design d'intérieur et s'adapte à tout type d'aménagement. Il est possible d'intégrer des photographies, des illustrations et des motifs en haute définition à nos plaques de protection afin de créer une infinité de décors uniques et saisissants.



PROTECT.*

Les plaques Acrovyn teintées dans la masse et résistantes aux chocs offrent une finition solide, durable et facile à nettoyer tout en protégeant les murs, les portes, les banques d'accueil et autres surfaces intérieures.

Les profilés en Acrovyn protègent les murs et les angles contre les dommages et se déclinent dans un large choix de formes, de tailles, de matériaux, de couleurs et de finitions pour répondre aux exigences pratiques et esthétiques de nombreux bâtiments.

Afin de trouver une solution de protection complète et fiable pour votre intérieur, faites confiance à Acrovyn.

* CRÉER. DÉCORER. PROTÉGER.



SAVOIR-FAIRE

Nous fournissons des protections murales à des milliers de clients dans le monde depuis plus de 50 ans.



INNOVATION

La conception et la fabrication de nos produits s'inscrivent dans une démarche d'innovation, comme le montre notre gamme de protections murales PVC-Free ou encore nos consoles Quick Lock brevetées.



TESTS INDÉPENDANTS

La performance de nos produits est garantie par des tests réalisés par des entités tierces.



ASSISTANCE CLIENT

Nous accompagnons nos clients de la conception à la réalisation de leurs projets en leur fournissant des documents de prescription, des conseils pratiques, des études de chantier ainsi qu'une aide à l'installation.

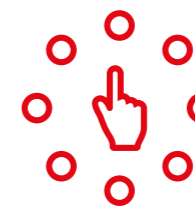

LARGE GAMME DE PRODUITS

Nous proposons une gamme complète de protections murales et de profilés adaptés à un large éventail de besoins, de budgets et d'applications.



NOUVELLE PALETTE DE COULEURS

Les couleurs, les textures et les finitions transforment l'intérieur des bâtiments, influant ainsi sur nos émotions et sur la façon dont nous percevons et apprécions les espaces.

Nous avons travaillé avec des coloristes en architecture afin de mettre au point une nouvelle gamme de couleurs faciles à intégrer dans n'importe quel environnement.

Au cours de cette démarche, nous avons procédé à une étude complète de l'architecture intérieure contemporaine adoptée dans les différents secteurs d'activité ainsi que des matériaux, motifs et couleurs actuellement tendance.

Notre palette raffinée de couleurs unies et notre gamme étendue de motifs naturels offrent une multitude de façons d'exprimer votre créativité et de créer des intérieurs magnifiques et durables.



OFFRE ACTUALISÉE

Des nuances de blancs et des variations de tons pastels aux couleurs sombres et saturées, notre palette comprend des classiques intemporels et de nouvelles teintes tendance à intégrer à vos futurs projets.

Des motifs effet béton inédits apportent authenticité et profondeur à tous les intérieurs, et se marient à merveille avec des teintes neutres, des tons bois ou des touches de couleur vive.

A notre palette de décors aux effets métalliques s'ajoutent le bronze et le cuivre pour apporter des opportunités décoratives et élégantes aux intérieurs.

Pour insuffler chaleur et naturel à tout type d'intérieur, rien ne vaut les finitions bois – désormais disponibles en version naturelle, en complément des motifs Chêne et Noyer.

Nos protections murales Acrovyn by Design permettent d'incorporer des motifs, de la couleur ainsi que des photographies saisissantes dans n'importe quel intérieur, pour un style résolument personnalisé et original.

Design. Decorate. Protect. *

* Créer. Décorer. Protéger.



DES INTÉRIEURS HAUTS EN COULEURS

Découvrez la protection murale sous un nouveau jour grâce à la nouvelle palette de couleurs et de finitions Acrovyn. Créez des designs harmonisés tout en insufflant l'ambiance et le style de votre choix.



Les teintes douces et pastels apportent sérénité, bien-être et introduisent une touche naturelle aux intérieurs. Ces couleurs sont idéales pour créer des environnements dédiés aux soins de santé ou des espaces de détente dans tout type de bâtiment.



Les couleurs vives sont synonymes de dynamisme et de vitalité. Elles accentuent et signent un style décoratif en permettent de créer des espaces lumineux et stimulants. Elles sont également très efficaces pour permettre aux usagers de se repérer au sein de l'ouvrage.



Choisissez parmi une sélection de teintes neutres en association avec des finitions effet béton ou bois afin de créer des espaces chics et sophistiqués.



Nos nouvelles teintes profondes s'accordent parfaitement avec les tons métalliques. Utilisées seules ou combinées à des teintes neutres, elles apporteront confort et éclat à votre projet.

Pour plus d'inspiration, rendez-vous sur www.c-sgroup.fr/2445

ACROVYN® ET DÉVELOPPEMENT DURABLE

Protéger l'environnement est un devoir de tous les jours, et non un objectif en soi. CS assume son entière responsabilité envers les générations actuelles et futures pour son rôle dans la préservation de notre planète. Nous sommes fiers de nos efforts en matière de développement durable et travaillons continuellement à l'adoption de pratiques plus respectueuses de l'environnement au sein de nos entités mondiales.



FORMULATION SÛRE

Les matériaux Acrovyn sont exempts de substances persistantes, bioaccumulables et toxiques (PBT), de bisphénol A (BPA), et de produits ignifuges halogénés ou bromés.

Testés selon la norme ISO 16000 portant sur les émissions de composés organiques volatils, nos produits ont obtenu la note A+.



SOLUTION SANS PVC

Les produits Acrovyn PVC-Free constituent notre gamme de protection murale la plus respectueuse de l'environnement, et sont reconnus comme étant aussi robustes et durables que les produits Acrovyn traditionnels.

La plaque Acrovyn PVC-Free texturée présente le classement au feu : B-s1,d0 (conformément à la norme EN 13501-1).



CRADLE TO CRADLE CERTIFIED™ BRONZE*

Les plaques Acrovyn PVC-Free ont récemment obtenu la certification Cradle to Cradle Bronze pour leur durabilité à long terme, preuve de leur capacité à s'inscrire dans les programmes de construction écologique.



GESTION ENVIRONNEMENTALE

Tous nos sites européens, qu'ils soient en France, en Allemagne, en Italie, en Espagne et au Royaume-Uni sont certifiées ISO 14001, afin de garantir un système efficace de management environnemental.

Certificat n° : EMS 748572



APPROVISIONNEMENT RESPONSABLE

Le bois que nous utilisons provient de fournisseurs certifiés FSC ou PEFC tandis que nos profilés en aluminium contiennent jusqu'à 60 % d'aluminium recyclé. Nous recyclons tous nos déchets métalliques et proposons également de fabriquer les produits aux dimensions souhaitées afin de réduire les pertes.



CONSTRUCTIONS ÉCOLOGIQUES

Robustes et durables, les produits Acrovyn visent à prolonger le cycle de vie de la structure intérieure des bâtiments. Ils peuvent également contribuer à l'obtention de certifications environnementales telles que HQE, BREEAM ou LEED.

Pour tout savoir sur nos initiatives en matière de développement durable, rendez-vous sur www.c-sgroup.fr/2907

* Cradle to Cradle Certified™ est une marque déposée de Cradle to Cradle Products Innovation Institute.

ÉLARGISSEMENT DE LA GAMME PVC-FREE

Les produits Acrovyn PVC-Free sont désormais disponibles dans une palette de couleurs actualisée ainsi qu'une gamme d'options étendue afin de fournir des solutions de protection murale adaptées à tout environnement.

L'offre comprend des plaques de protection des surfaces ainsi qu'une sélection de mains-courantes, de pare-chocs et de protections d'angle permettant de concevoir des systèmes de protection murale esthétiques et efficaces dans les différentes zones des bâtiments.

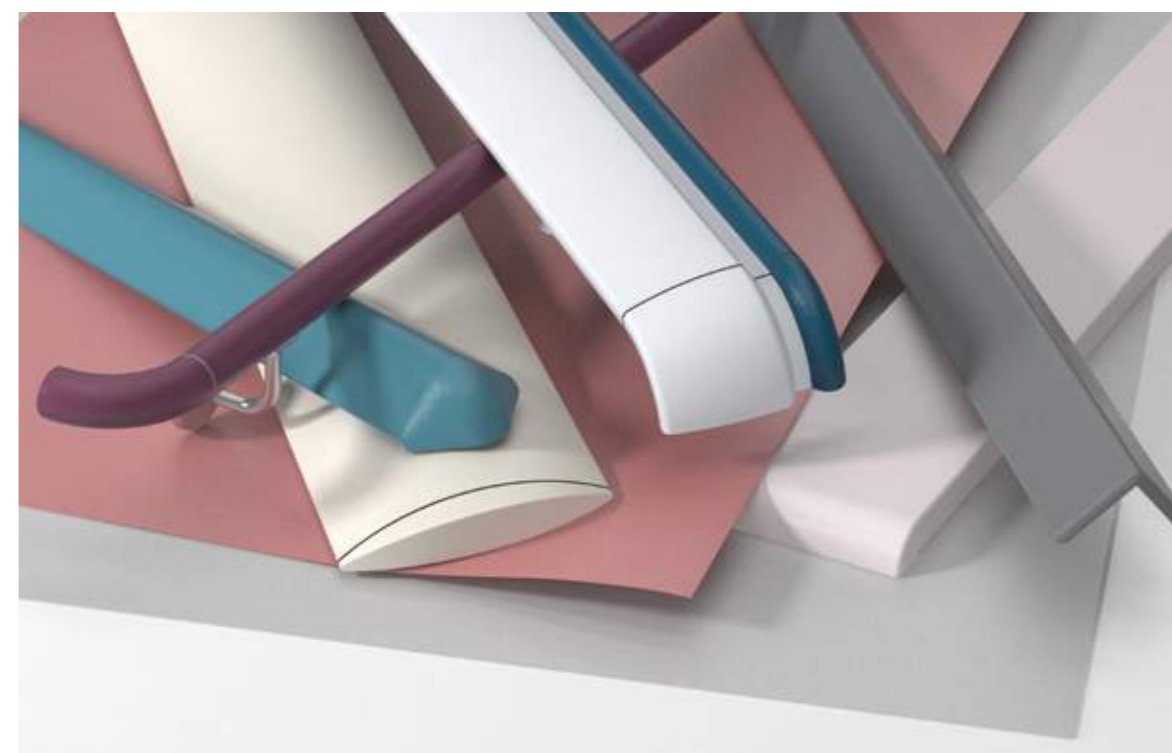

Évolution de la gamme de couleurs

Les plaques Acrovyn PVC-Free sont désormais disponibles en 36 couleurs et les profilés Acrovyn PVC-Free en 15 couleurs unies standard. Pour en savoir plus, consultez notre nuancier **pages 150 et 152**.



ACROVYN® BACTÉRICIDE

Dans un monde où la prévention des infections est plus importante que jamais, les produits dont l'efficacité bactéricide est prouvée sont parfaitement indiqués dans les établissements de santé et les zones soumises à une hygiène irréprochable.

Les produits Acrovyn Bactéricide tuent les bactéries de manière proactive par simple contact avec la surface, ce qui permet de protéger les patients contre les infections nosocomiales. Testés selon la norme ISO 22196¹, ils ont démontré une efficacité allant jusqu'à 100 % contre la plupart des espèces bactériennes hospitalières et alimentaires courantes.

Sanitized® pyrithione de zinc², L'additif anti-microbien avancé incorporé lors de la fabrication des produits Acrovyn Bactéricide reste efficace tout au long de leur durée de vie et n'est pas affecté par les cycles de nettoyage les plus rigoureux.

Totalement sûre pour l'homme mais fatale pour les bactéries, la formule garantit une hygiène irréprochable à long terme.



CLASSIFICATION DES BACTÉRICIDES

Une surface en plastique peut être qualifiée de bactéricide uniquement si plus de 99 % des bactéries sont éliminées. Cette qualité est déterminée par la procédure de test ISO 22196 et classifiée selon la norme EN 1040³.

La norme ISO 22196 précise l'activité bactéricide d'une surface plastique à l'aide de la formule suivante :

Activité bactéricide = activité bactérienne sur la surface témoin (en log) – activité bactérienne sur la surface traitée (en log)

Bactéricide : l'activité bactéricide est supérieure ou égale à 5 ; la quantité de bactéries présentes sur la surface traitée est 100 000 fois inférieure à celle de la surface témoin inactive.

Bactériostatique : l'activité bactéricide est comprise entre 1 et 5 ; quantité de bactéries entre 10 et 100 000 fois inférieure.

Inactif : l'activité bactéricide est inférieure à 1.

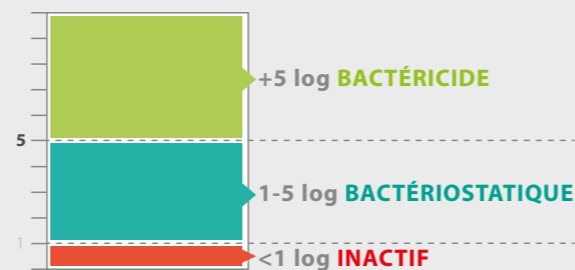

¹ ISO 22196: 2011 – Mesure de l'activité antibactérienne sur les plastiques et autres surfaces non poreuses.

² Sanitized® est une marque déposée de Sanitized AG.

³ EN 1040: 2005 – Désinfectants et antiseptiques chimiques – Test de suspension quantitatif permettant d'évaluer l'activité bactéricide de base des désinfectants et antiseptiques chimiques – Méthode et critères de test (phase 1)



TESTÉ ET CERTIFIÉ

Acrovyn Bactéricide a été testé selon la norme ISO 22196 pour son efficacité bactéricide contre 7 espèces communes et certifié conforme à la norme EN 1040.

Escherichia coli



Activité : 5,4 log
Classe : bactéricide

Staphylococcus aureus



Activité : 5,1 log
Classe : bactéricide

Mycobacterium smegmatis



Activité : > 5 log
Classe : bactéricide

SARM*



Activité : 3,92 log
Classe : bactériostatique

Salmonella enteritidis



Activité : 4,1 log
Classe : bactériostatique

Listeria monocytogenes



Activité : 2,661 log
Classe : bactériostatique

Entérocoques



Activité : 2,28 log
Classe : bactériostatique

*Staphylococcus aureus résistant à la méticilline

PRODUITS ACROVYN BACTÉRICIDE

Nous proposons, en option, des plaques avec formule bactéricide pour la protection des surfaces, les mains-courantes et les protections tête de lit.



PLAQUE ACROVYN BACTÉRICIDE

Page 42

Disponible en six couleurs en texture suède, une couleur en finition lisse



MAIN-COURANTE HREB-6

Page 74

Disponible en 27 couleurs.

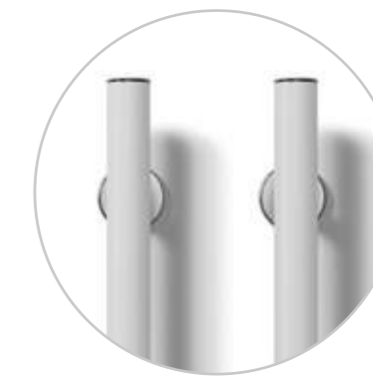

PROTECTIONS TÊTE DE LIT BL-40V

Page 111

Disponibles en 27 couleurs.

ACROVYN® SHOWCASE

Acrovyn Showcase est une solution en réalité virtuelle facile à utiliser qui permet de projeter et concevoir des solutions de protection murale, même complexes, dans un environnement hospitalier photoréaliste. La version 2020 a été entièrement remaniée et enrichie de nouvelles fonctionnalités remarquables, ce qui en fait un outil complet de design et de conceptualisation pour les intérieurs d'hôpitaux.

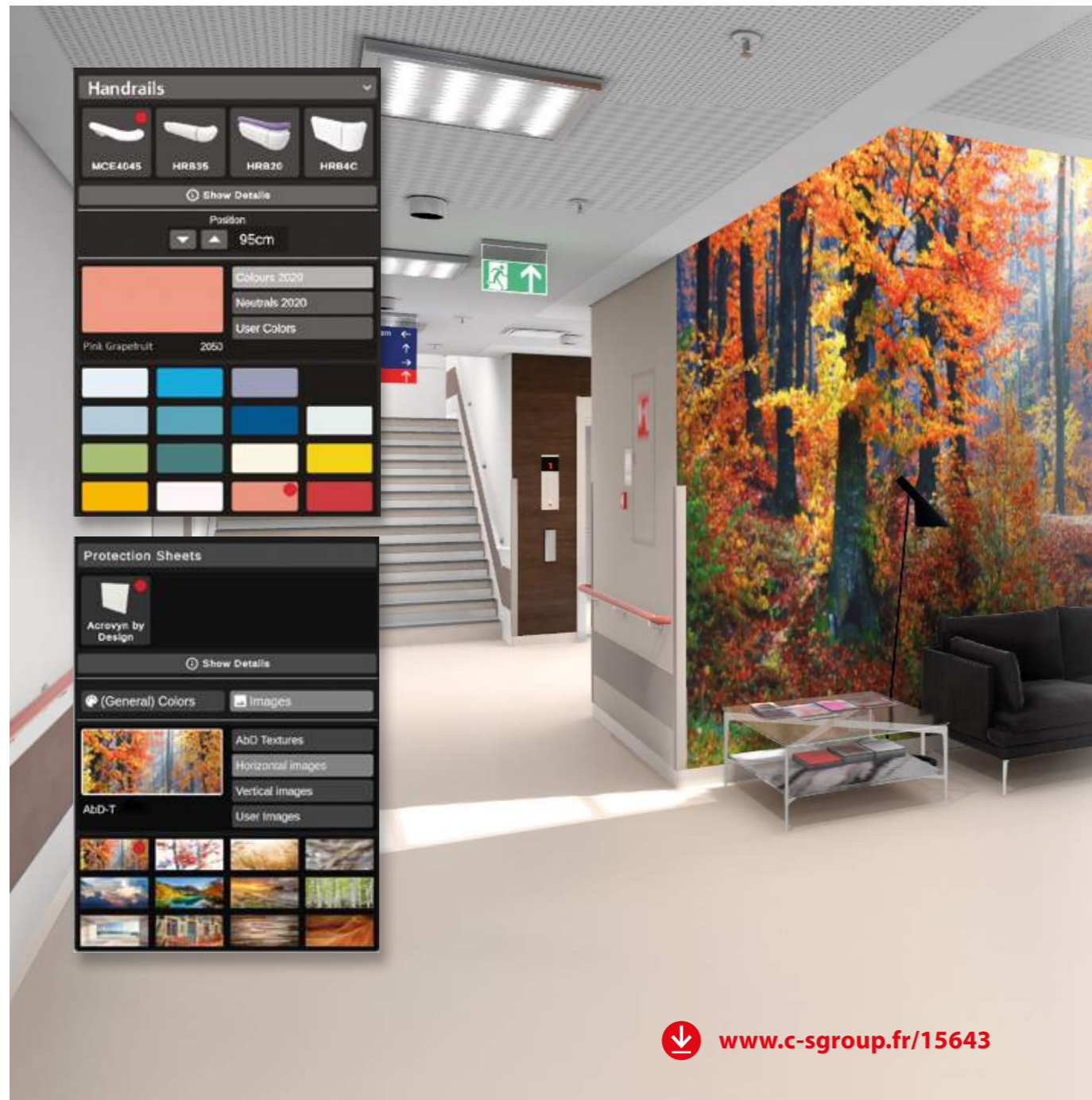

 www.c-sgroup.fr/15643

ZONES HOSPITALIÈRES

L'application propose 10 zones communes à tous les hôpitaux avec des solutions de protection murale à la fois pratiques, esthétiques et adaptées.

- 1 Chambre de patient
- 2 Salle de soins/oncologie
- 3 Chirurgie ambulatoire
- 4 Hall d'entrée/couloir
- 5 Bloc opératoire
- 6 Local d'entretien
- 7 Escalier
- 8 Zone d'ascenseur
- 9 Zone d'attente
- 10 Espace d'accueil

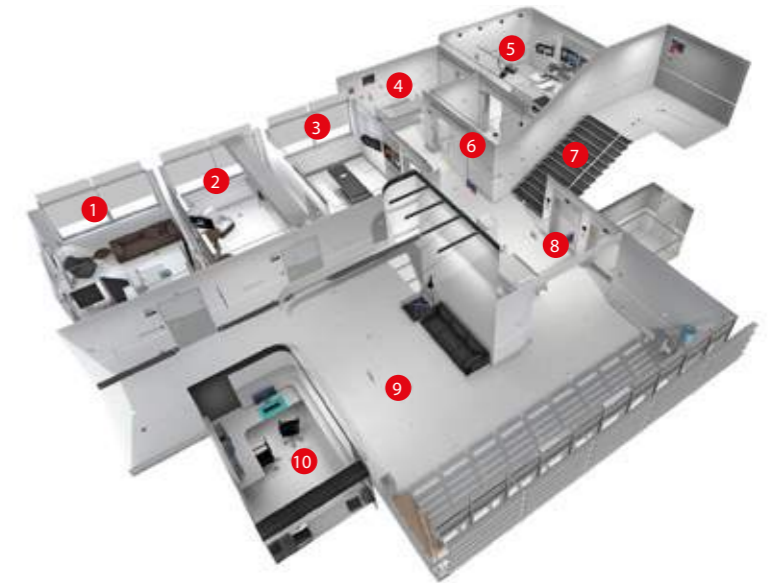

DERNIÈRES NOUVEAUTÉS

Environnements de guérison

Acrovyn Showcase propose plusieurs modèles d'aménagement intérieur pré-conceptualisés et inspirés des dernières tendances adoptées par le secteur hospitalier. Vecteur de créativité, ces projections réalistes sont aussi d'excellentes bases pour la création de vos propres combinaisons de solutions.

Informations sur les produits

Les produits Acrovyn peuvent être examinés dans les moindres détails et sous tous les angles. Vous pouvez également télécharger des fiches techniques, des dessins CAO, des échantillons de produits virtuels (VPS), des objets BIM et d'autres fichiers relatifs aux produits directement depuis l'application.



Nouveaux outils de design

Acrovyn Showcase vous permet de concevoir des intérieurs dans les moindres détails. Vous pouvez régler la hauteur et la position de tous les produits sur les murs, mais aussi définir des couleurs personnalisées pour les murs, les plafonds et les sols, ou encore charger vos propres images ou motifs sur les revêtements muraux Acrovyn by Design.

Outils de collaboration

Enregistrez vos propres designs d'intérieur dans Acrovyn Showcase et partagez-les avec vos collègues ou clients. Une fonction très utile pour recueillir des avis et collaborer à distance sur la conception d'un aménagement fonctionnel.

Pour accéder à l'application Acrovyn Showcase, rendez-vous sur www.c-sgroup.fr/15643

UNE EXPÉRIENCE ENTIÈREMENT IMMERSIVE

Acrovyn Showcase VR vous permet de visualiser et de découvrir vos intérieurs médicaux et hospitaliers dans les moindres détails et avec un degré de réalisme saisissant. Contactez-nous pour organiser une démonstration.



Concevoir des systèmes de protection murale efficaces

L'intérieur des bâtiments publics et privés est souvent soumis à une usure importante liée aux passages ou à des dommages causés par les chocs. Cela pose des problèmes d'esthétique, d'hygiène, et pèse sur les budgets d'entretien.

Dans les environnements à forte fréquentation, il est primordial de bien protéger les murs et les portes. Les bâtiments conservent alors leur état originel pendant de longues années et ne nécessitent pas de réparations ou de rénovations prématurées, ce qui réduit sensiblement les coûts d'entretien.

ESPACES MAJORITAIREMENT CONCERNÉS :

- Réceptions et halls d'entrée
- Couloirs et ascenseurs
- Chambres de centres hospitaliers, d'EHPAD et d'hôtels
- Cuisines professionnelles
- Espaces repas et de restauration
- Sites de production
- Zones techniques, logistiques et d'accès réservé

AVANTAGES DES PROTECTIONS MURALES :

- Longévité accrue de la structure du bâtiment
- Coûts d'entretien, de réparation et de rénovation réduits
- Esthétique supérieure et potentiel visuel illimité
- Conformité à la législation et aux directives

Principales sources de dommages



 www.c-sgroup.fr/14233

LES TYPES DE PROTECTION MURALE :

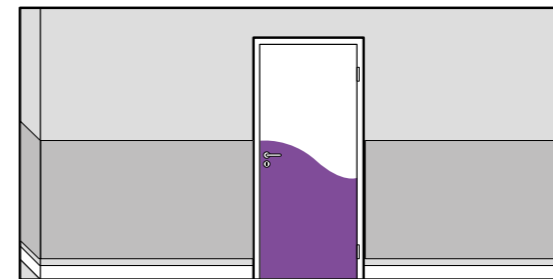

SOLUTIONS DE PROTECTION DES SURFACES

Notre gamme complète de plaques et de panneaux ajoute une touche esthétique aux murs, poteaux, banques d'accueil et autres surfaces intérieures en les protégeant contre l'usure et les chocs. Voir la section *Plaques et panneaux de protection* **page 30**.



SOLUTIONS DE PROTECTION DES PORTES

Les protections de porte Acrovyn offrent une excellente résistance aux chocs pour préserver l'ouvrant (faces et chants) et l'hubriserie de la porte particulièrement exposés. Fabrication sur mesure. Voir la section *Protection des portes* **page 136**.



MAINS-COURANTES

Alliant confort et style, les mains-courantes Acrovyn offrent un soutien et une assistance optimale aux piétons tout en protégeant les surfaces sur lesquelles elles sont posées. Voir la section *Mains-courantes* **page 70**.



PROTECTION D'ANGLE

Disponibles dans différents matériaux et tailles pour protéger les angles externes vulnérables. Voir la section *Protections d'angle* **page 60**.



MAINS-COURANTES/PARE-CHOC

Combinant main-courante et pare-chocs, ces solutions sont conçues pour les espaces nécessitant à la fois une bonne assistance aux piétons et une protection efficace contre les chocs. Voir la section *Mains-courantes/pare-chocs* **page 82**.



PROTECTIONS TÊTE DE LIT

Les solutions tête de lit Acrovyn pour les hôpitaux et les EHPAD préservent les murs et les équipements muraux contre les dégradations. Voir la section *Protection tête de lit* **page 106**.



PARE-CHOC

Destinés aux zones de passage et aux couloirs service, ces produits protègent les environnements professionnels animés des dommages liés à la circulation des piétons et des engins roulants. Voir la section *Pare-chocs* **page 92**.

EXIGENCES EN MATIÈRE DE PROTECTION DES MURS

Afin de concevoir des espaces intérieurs à la fois résistants et esthétiques, il convient de tenir compte de l'environnement, du type d'activité pratiquée et des dommages prévisibles, notamment leur source, leur fréquence et leur intensité, mais aussi de l'esthétique intérieure globale.

MAINS-COURANTES

Des mains-courantes doivent être installées dans les zones susceptibles de recevoir du public et nécessitant une aide à la mobilité.

SURFACES INTÉRIEURES

Il convient d'identifier les surfaces intérieures susceptibles d'être endommagées (par exemple les portes, les murs, etc.) et de choisir le type de protection le plus approprié.

PARE-CHOC

Le type et le positionnement des pare-chocs ainsi que leur capacité de résistance doivent être adaptés à la hauteur du passage des engins roulants, à la localisation des dommages potentiels, tout en considérant la fréquence et l'intensité des chocs.

PROTECTIONS D'ANGLE

Il convient de déterminer précisément le type et les dimensions des protections nécessaires afin de protéger efficacement les angles exposés.

TYPE DE MATÉRIAU

Quel matériau est le mieux adapté au lieu ? Nous recommandons les produits Acrovyn pour les zones de passage, l'acier inoxydable pour les cuisines et laboratoires, et les protections robustes en élastomère EPDM pour les zones logistiques.

D'autres facteurs peuvent également entrer en ligne de compte selon le type de bâtiment, notamment l'accessibilité des bâtiments à tous les utilisateurs et d'autres exigences pratiques. Nous abordons dans les pages suivantes les points clés qui méritent d'être pris en considération.

EXEMPLES DE SYSTÈMES DE PROTECTION MURALE

Notre gamme de protections murales permet d'améliorer et de protéger l'intérieur des lieux à forte fréquentation.

Les illustrations suivantes présentent divers exemples de systèmes de protection murale. Notre large gamme de produits vous permet de réaliser facilement de nombreuses autres configurations.

EXIGENCES POUR PROTECTION STANDARD OU RENFORCÉE

Pour les couloirs destinés à la circulation piétonne et les zones d'attente avec passage occasionnel de chariots légers.

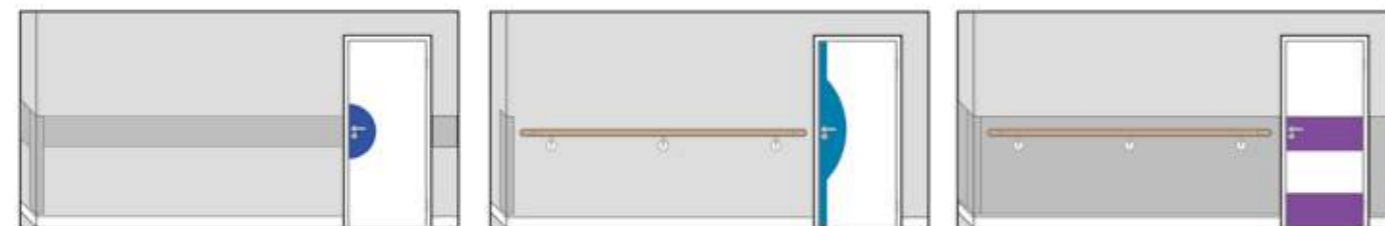

Zones d'attente

- Protections d'angle jusqu'à mi-hauteur
- Pare-chocs à mi-hauteur
- Plaques de poussée sur les portes

Couloirs avec circulation piétonne et passage occasionnel de chariots légers

- Protections d'angle jusqu'à mi-hauteur
- Mains-courantes à mi-hauteur*
- Plaques de poussée sur les portes

Couloirs avec passage fréquent de chariots

- Protections d'angle jusqu'à mi-hauteur
- Plaque de protection jusqu'à mi-hauteur
- Mains-courantes à mi-hauteur*
- Plaques de poussée (mi-hauteur et basse) sur les portes

* La hauteur de la main-courante sur le mur est réglementée selon les directives d'accessibilité. Nous vous recommandons de vérifier la législation locale lors de la mise en œuvre.

EXIGENCES POUR PROTECTION ÉLEVÉE

Pour les zones de circulation fortement exposées aux dégradations dues au passage de piétons et d'engins roulants tels que les chariots, les fauteuils et les lits d'hôpitaux.

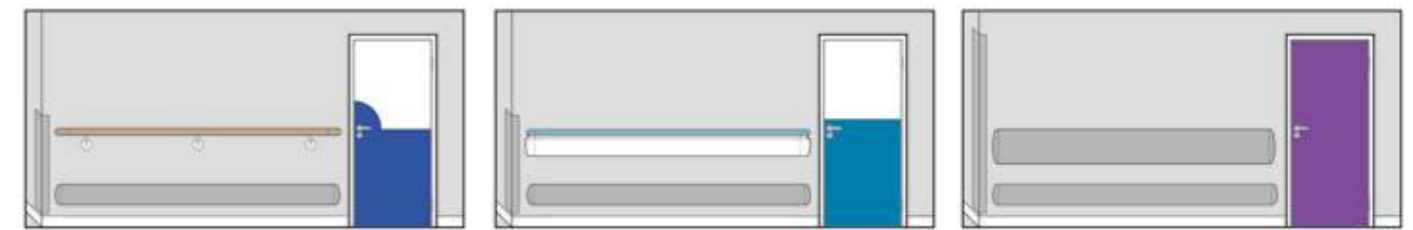

Couloirs avec passage régulier de chariots et accès piéton ; risque de dommages à la base du mur.

- Protections d'angle jusqu'à mi-hauteur
- Mains-courantes à mi-hauteur*
- Pare-chocs à la base du mur
- Plaques de poussée (pied et main) sur les portes

Couloirs avec passage régulier de chariots et de lits et circulation piétonne occasionnelle

- Protections d'angle jusqu'à mi-hauteur
- Mains-courantes/pare-chocs à mi-hauteur, pare-chocs à la base du mur
- Protection des faces de porte jusqu'à mi-hauteur

Couloirs avec passage régulier de chariots et de lits ; risque de dommages à de nombreux endroits

- Protections d'angle sur toute la hauteur du mur
- Pare-chocs à deux niveaux ou plus
- Protection intégrale des faces de porte

EXIGENCES POUR PROTECTION EXTRÊME

Pour les zones de distribution ou de circulation avec passage régulier de chariots lourds.

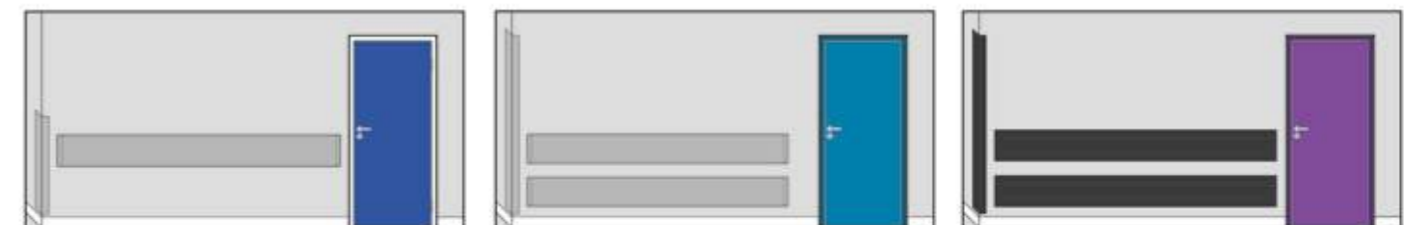

Couloirs avec circulation de chariots ; risque de dommages à mi-hauteur du mur

- Protections d'angle jusqu'à mi-hauteur
- Pare-chocs sur consoles pour protéger le mur à mi-hauteur contre les engins roulants
- Protection intégrale de l'ouvrant de la porte

Couloirs avec circulation de chariots ; risque de dommages sur de multiples zones

- Protections d'angle sur toute la hauteur du mur
- Pare-chocs sur consoles pour protéger le mur à deux niveaux contre les engins roulants
- Protection intégrale de la porte (ouvrant, chants et huisserie)

Produits en élastomère EPDM ultra haute résistance pour les zones de logistiques, techniques et autres zones d'accès réservé

- Protections d'angle sur toute la hauteur du mur
- Pare-chocs ultra haute résistance en élastomère EPDM
- Protection intégrale de la porte (ouvrant, chants et huisserie)

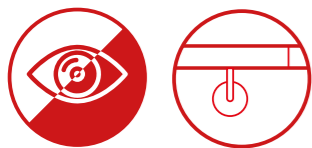

UN DESIGN POUR TOUS

Concevoir ou rénover des bâtiments tout en les rendant accessibles et accueillants à l'ensemble des utilisateurs nécessite de considérer les besoins des personnes malvoyantes ou à mobilité réduite.

CONTRASTE DES COULEURS ET ACCESSIBILITÉ

La plupart des personnes malvoyantes sont capables de discerner les couleurs claires des foncées. Il est donc important d'utiliser des couleurs contrastées pour leur permettre de bien distinguer les éléments constitutifs des bâtiments.

Qu'est-ce que le contraste des couleurs ?

Le contraste est la différence de luminance entre deux couleurs adjacentes. Il est déterminé par le coefficient de réflexion lumineuse LRV (Light Reflectance Value), que l'on mesure à l'aide d'un spectrophotomètre à sphère, sur une échelle comprise entre 0 et 100.

La valeur obtenue correspond à un rapport lumière/obscurité plutôt qu'à une couleur réelle. Ainsi, des couleurs totalement différentes peuvent avoir des LRV identiques ou très proches et ne pas être discernables par les personnes daltoniennes ou malvoyantes.

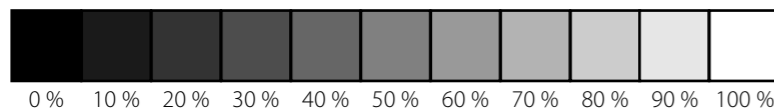

Un choix de couleurs conscient

Ce qui est considéré comme un bon contraste de couleur varie à travers l'Europe. Dans certains pays, une simple différence de valeurs LRV entre deux couleurs est utilisée (par exemple 30 points), dans d'autres, le contraste est exprimé en pourcentage (par exemple 70%) et calculé à l'aide d'une formule $[(\text{Couleur 1 LRV} - \text{Couleur 2 LRV}) / \text{Couleur 2 LRV}] * 100$.

Nous vous recommandons donc de vérifier les directives ou la législation locales afin de garantir la conformité.

Dans l'idéal, le contraste des couleurs devrait être appliqué à chaque changement de surface et de fonction. Plus particulièrement, les grandes surfaces ainsi que les principaux éléments, aménagements et parties saillantes des bâtiments doivent pouvoir être visuellement distingués les uns des autres ou au sein de l'environnement. Voici quelques exemples :

- Les faces et/ou encadrements de porte des murs
- Le sol des murs
- Les murs du plafond
- Les obstacles tels que les angles et les piliers
- Les mains-courantes des murs
- Les équipements sanitaires des murs
- Les marches d'escalier des contremarches

EXEMPLES DE MAUVAIS CONTRASTE :

Lagon / Corail Blush

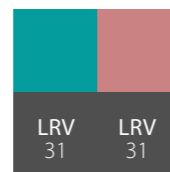

Crème / Bleu Glacier

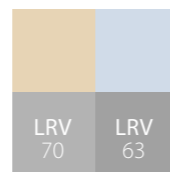

EXEMPLES DE BON CONTRASTE :

Bleu Yale / Blanc Neige

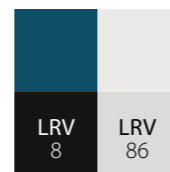

Bleu Baltique / Gris Brume

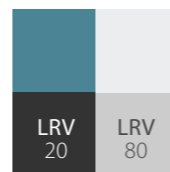

Répondre aux exigences de contraste visuel avec Acrovyn

La gamme de protections murales Acrovyn est disponible en 36 couleurs et plusieurs options de finition (avec un large éventail de coefficients LRV). Cette diversité permet de répondre aux exigences de contraste visuel sans compromis sur le design ni l'esthétique.

Les plaques, plaques de poussée, pare-chocs et protections d'angle Acrovyn sont parfaits pour mettre en évidence les obstacles ou les parties saillantes des bâtiments. Arborant des couleurs contrastées, les mains-courantes Acrovyn permettent aux piétons et personnes en fauteuil roulant de contourner facilement les obstacles.

Pour consulter la gamme complète de couleurs et de finitions Acrovyn ainsi que les coefficients LRV correspondants, reportez-vous à notre nuancier **pages 150-152**.

MAINS-COURANTES

Les espaces publics au sein des établissements recevant du public (ERP) peuvent nécessiter l'installation de mains-courantes afin de faciliter l'accès des personnes à mobilité réduite.

Cela comprend les escaliers, les principaux accès à l'intérieur des bâtiments ou encore les ascenseurs.

- Les mains-courantes doivent être faciles à saisir et offrir une prise en main à la fois rigide et confortable.
- Elles doivent ressortir visuellement du mur.

- Il est préférable que leur surface soit lisse, exempte de toute aspérité, et ni trop froide ni trop chaude au toucher.
- La hauteur de la main-courante sur le mur est réglementée selon les directives d'accessibilité. Nous vous recommandons de vérifier la législation locale lors de la mise en œuvre.

Pour consulter notre gamme de mains-courantes ergonomiques, rendez-vous à la **page 70**.

Pour de plus amples informations et conseils sur l'aménagement de bâtiments accessibles à tous, veuillez vous référer aux normes et législations locales en vigueur, notamment :

- Belgique : Guide d'aide à la conception d'un bâtiment accessible (2017); Handboek Toegankelijkheid Publieke Gebouwen (2017)
- France : France : Circulaire interministérielle n° DGUHC 2007-53 du 30 novembre 2007
- Allemagne : DIN 18040-1: 2010-10; DIN 32975: 2009-12
- Royaume-Uni : BS 8300-2: 2018; Approved Document M, vol. 2 (2015)
- Internationale : ISO 21542: 2021



EXIGENCES EN MATIÈRE D'HYGIÈNE ET DE CONTRÔLE DES INFECTIONS

L'une des principales problématiques rencontrées dans les établissements de santé est le contrôle des infections. Le choix des finitions utilisées doit donc tenir compte de leur facilité de nettoyage et de leur compatibilité avec les produits de nettoyage.

De même, les règlements en matière d'hygiène alimentaire (par exemple la directive européenne n° 852/2004) préconisent des finitions faciles à entretenir et durables dans les zones de préparation et de transformations des aliments.

Afin de choisir les finitions murales dans les environnements exigeant une hygiène irréprochable, veuillez tenir compte des points suivants :

- Il est recommandé d'opter pour des surfaces lisses, dures, continues et imperméables en raison de leur facilité de nettoyage
- Les finitions murales ne doivent pas permettre ni favoriser la prolifération des moisissures et des microbes
- Elles doivent être robustes, capables de résister à des chocs mineurs, et compatibles avec les détergents et les désinfectants

Les surfaces intérieures doivent être maintenues en bon état et, le cas échéant, une protection supplémentaire contre les chocs peut être utilisée afin de limiter les dégradations et de préserver l'intégrité des murs.



RÈGLEMENTATIONS ANTI-INCENDIE

Le respect de la réglementation anti-incendie est une priorité majeure pour tout bâtiment.

La législation en la matière varie considérablement à travers le monde. En tant que fabricant mondial de produits de construction, nous avons testé nos plaques et panneaux selon les normes harmonisées EN 11925-2 et EN 13823 pour garantir leur bonne conformité dans tous les pays d'Europe où nous sommes présents.

Les résultats ont été classifiés selon la norme EN 13501-1, qui répartit les matériaux de construction par classe en fonction de leur comportement au feu : A1, A2, B, C, D, E et F.

La même norme classe les produits en fonction du dégagement de fumée (s1, s2, s3) et de la formation de gouttelettes/particules enflammées (d0, d1 et d2).

À titre d'exemple, un matériau de construction peut recevoir la classification suivante : B-s1, d0.

Nous avons ajouté dans ce catalogue l'indice de résistance au feu pour chacun de nos produits, le cas échéant, afin de vous donner une idée précise de leurs performances dans ce domaine.

Pour en savoir plus, veuillez prendre contact avec nos équipes techniques.

Les espaces à protéger

PROTECTION MURALE POUR BÂTIMENTS SPÉCIFIQUES

Les produits de protection des murs et des portes Acrovyn s'intègrent parfaitement au sein d'un large éventail de bâtiments.

Notre gamme complète de solutions répondra aux exigences de protection et d'hygiène des différentes zones, tout en conservant leur aspect originel dans le temps et en réduisant les coûts d'entretien.



Santé



EHPAD et hôpitaux
psychiatriques



Grande
distribution et
commerces



Éducation



Restauration



Hôtels



Bureaux et
lieux de travail



Sports et
loisirs



Transports

Rendez-vous sur notre site web pour consulter des études de cas portant sur divers secteurs de marché :

 www.c-sgroup.fr/11674



SANTÉ AMÉNAGER DES INTÉRIEURS PROPICES À LA GUÉRISON

Créez des environnements apaisants et dédiés aux soins tout en préservant la fonctionnalité des lieux grâce aux produits résistants et hygiéniques Acrovyn.

- Créez des intérieurs accueillants, apaisants et chaleureux en misant sur les illustrations avec les produits Acrovyn by Design.
- Les plaques et panneaux de protection murale rehaussent l'esthétique tout en offrant une finition hygiénique durable.
- Facilitez l'orientation des usagers et répondez aux exigences de contraste visuel grâce à notre large gamme de couleurs.
- Protégez les portes et les encadrements contre les dommages causés par les chariots et les lits grâce aux plaques Acrovyn.
- Facilitez la mobilité des usagers grâce à nos mains-courantes, disponibles dans une large gamme de matériaux, notamment l'Acrovyn, le bois, l'acier inoxydable et l'aluminium, ainsi que des options avec formule bactéricide.
- Profitez d'un large choix de pare-chocs dotés de différents niveaux de résistance, pour les zones d'attente et à forte circulation.





EHPAD ET HÔPITAUX PSYCHIATRIQUES CRÉER UN ENVIRONNEMENT SÛR ET CONVIVIAL

L'aménagement intérieur des EHPAD doit tenir compte des besoins des résidents et offrir un lieu un cadre de vie confortable, sûr et adapté aux soins.

- L'intégration de paysages locaux dans les produits Acrovyn by Design procure un sentiment de familiarité qui peut aider les résidents à se repérer et à travailler leur mémoire.
- Des plaques déclinées dans une large gamme de couleurs unies et de finitions assurent une protection discrète des surfaces, des murs et des portes.
- Nos mains-courantes facilitent le déplacement des résidents à mobilité réduite.
- Les zones exposées aux chocs peuvent être protégées efficacement à l'aide de protections d'angle et de pare-chocs.



COMMERCE AMÉLIORER L'EXPÉRIENCE CLIENT

À la fois décoratives et pratiques, les protections antichocs Acrovyn permettent de conserver l'aspect fonctionnel et accueillant des magasins pour les clients et le personnel.

- Les produits Acrovyn by Design protègent les murs et autres surfaces tout en assurant, par exemple, la promotion de la marque.
- Résistants aux chocs, les plaques et les protections d'angle préserveront l'état originel des murs et des poteaux face aux chariots, poussettes et fauteuils roulants.
- Prolongez la durée de vie des portes fortement sollicitées grâce à notre gamme de solutions de protection des portes.
- Agrémentez les cuisines et les zones de restauration de produits hygiéniques en acier inoxydable.
- Optez pour des modèles en élastomère ultra résistant pour les quais de chargement et les parkings.





ÉDUCATION CRÉER DES INTÉRIEURS PROPICES À L'APPRENTISSAGE



Les produits Acrovyn contribuent à créer un environnement propre, lumineux et propice à l'apprentissage tout en protégeant les bâtiments des rigueurs de la vie étudiante.

- Robustes et durables, les plaques Acrovyn préservent l'état des portes et des murs dans les couloirs très fréquentés.
- Ajoutez des images stimulantes et inspirantes avec Acrovyn by Design pour booster les résultats des élèves.
- Les protections d'angle et pare-chocs colorés renforcent le caractère fonctionnel des lieux quel que soit votre budget.
- Les produits texturés Acrovyn masquent les éraflures et l'usure normale causée par les sacs et l'utilisation quotidienne.



RESTAURATION OFFRIR LA MEILLEURE EXPÉRIENCE CULINAIRE

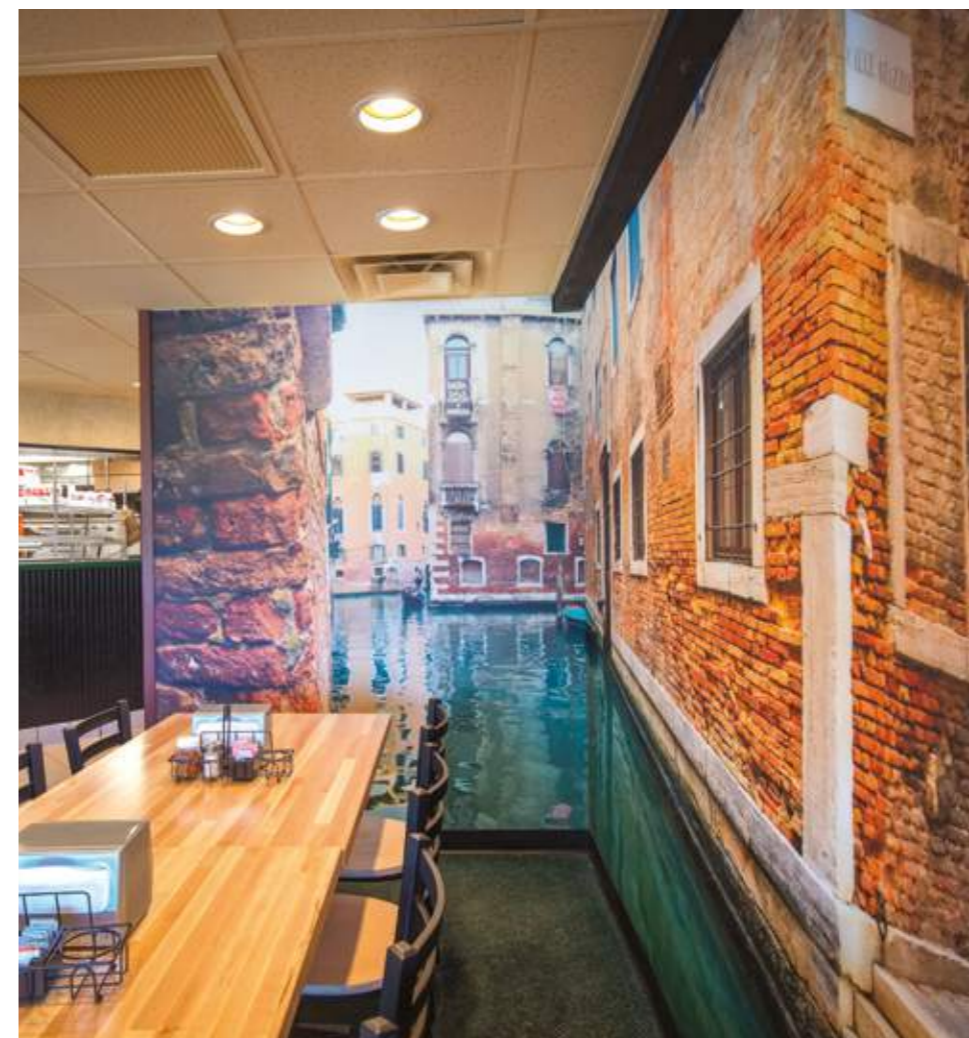

Dans les restaurants et les cafés, la décoration intérieure donne le ton et l'ambiance et contribue à la qualité de l'expérience gastronomique.

- Utilisez les produits Acrovyn by Design pour une décoration intérieure unique et durable.
- Les plaques Acrovyn protègent les surfaces contre l'usure quotidienne et se nettoient très facilement.
- Les revêtements en finition lisse et les protections en acier inoxydable offrent des surfaces hygiéniques sur les murs et dans les angles des cuisines et espaces sanitaires.





HÔTELS SÉJOURNER EN PREMIÈRE CLASSE

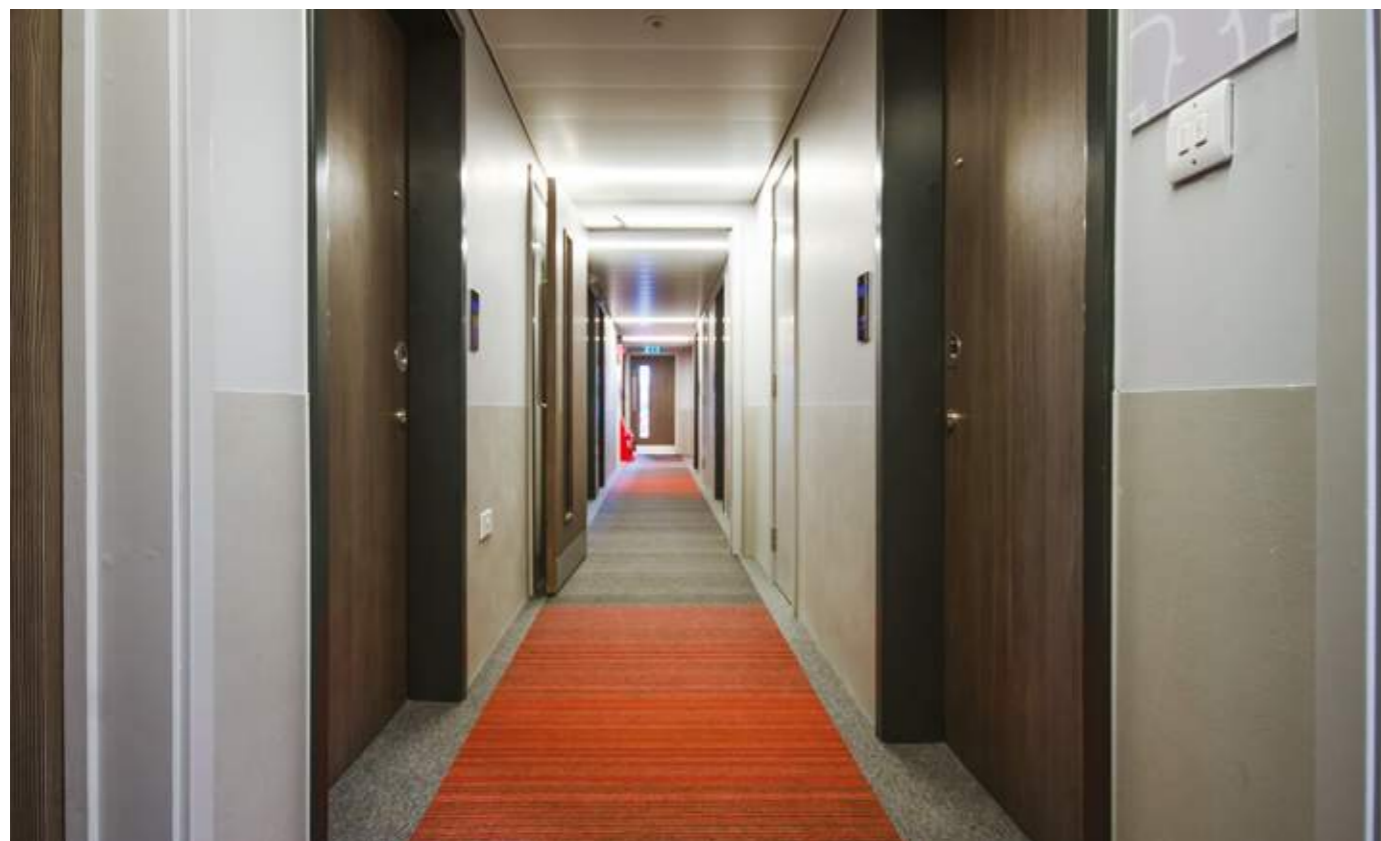

Des plus luxueux aux plus économiques, les hôtels sont des lieux très fréquentés qui subissent le balai incessant des bagages et des chariots. Les produits décoratifs et fonctionnels Acrovyn contribuent à maintenir les intérieurs en parfait état.

- Créez un environnement chaleureux grâce aux produits Acrovyn by Design.
- Adoptez Acrovyn Glass by Design pour insuffler profondeur et éclat à votre intérieur.
- Utilisez les plaques, pare-chocs et protections d'angle dans les couloirs, les réceptions, les chambres et les espaces bagages.
- Installez des protections d'angle et des pare-chocs résistants en acier inoxydable dans les cuisines et les buanderies.



BUREAUX ET LIEUX DE TRAVAIL CONSERVER LE STYLE DU BÂTIMENT

Les bâtiments administratifs et tertiaires se distinguent par leur design intérieur, mais de nombreuses zones nécessitent une attention régulière pour en préserver toute la splendeur.

- Utilisez des plaques et panneaux dans les zones de passage pour minimiser les besoins d'entretien.
- Servez-vous des murs comme support d'expression grâce aux produits Acrovyn by Design.
- Protégez les poteaux et les murs des couloirs avec les protections d'angle et les pare-chocs Acrovyn aux couleurs dynamisantes et énergisantes.
- Installez des profilés en caoutchouc ou en acier inoxydable pour préserver les zones d'accès réservé.





SPORTS ET LOISIRS CRÉER DES ENVIRONNEMENTS STIMULANTS



Les complexes sportifs et les centres de remise en forme sont des environnements dynamiques très animés. Les produits Acrovyn garderont les locaux en excellent état pendant de longues années.

- Utilisez les plaques, les protections d'angle et les pare-chocs dans les couloirs, les salles d'équipement et les vestiaires.
- Optez pour les produits Acrovyn by Design afin de renforcer la culture et l'image de la marque et de créer un environnement motivant et stimulant.
- Les mains-courantes Acrovyn apportent un appui là où il y en a besoin.
- Protégez les zones d'accès réservé et les parkings à l'aide de produits robustes en élastomère.



TRANSPORTS ASSURER UNE PROTECTION DURABLE

Dans les aéroports et autres nœuds de transport très fréquentés, les dégradations dues aux chocs sont inévitables en raison de la forte circulation des piétons et des véhicules.

- Utilisez les pare-chocs, les protections d'angle et les plaques Acrovyn pour protéger les comptoirs d'enregistrement, les salles d'embarquement et terminaux ainsi que les espaces commerciaux contre les dommages.
- Utilisez les produits durables Acrovyn by Design dans les espaces commerciaux et de transfert des passagers.
- Les protections ultra résistantes en élastomère préservent l'état des couloirs dans les zones d'accès réservé, de manutention des bagages et les parkings souterrains.



Plaques et panneaux Acrovyn®

La gamme Acrovyn offre aux designers et aux propriétaires des solutions attrayantes, durables et faciles à entretenir pour protéger les surfaces des bâtiments.

Nous vous proposons des plaques texturées éprouvées qui sauront préserver l'aspect originel de vos intérieurs pendant de nombreuses années, mais aussi des solutions plus spécifiques pour les zones où l'hygiène et la résistance au feu sont primordiales.

Afin de créer des espaces beaux et personnalisés tout en profitant d'une liberté graphique illimitée, tournez-vous vers les produits Acrovyn by Design.

Acrovyn vous fournit tous les outils dont vous avez besoin pour créer des intérieurs sensationnels, mémorables et durables.

 www.c-sgroup.fr/413

UTILISATION :

- Murs, banques d'accueil, poteaux et autres surfaces intérieures nécessitant une finition protectrice et durable
- Tous les secteurs d'activité : de la santé à l'éducation, en passant par le tertiaire et les transports

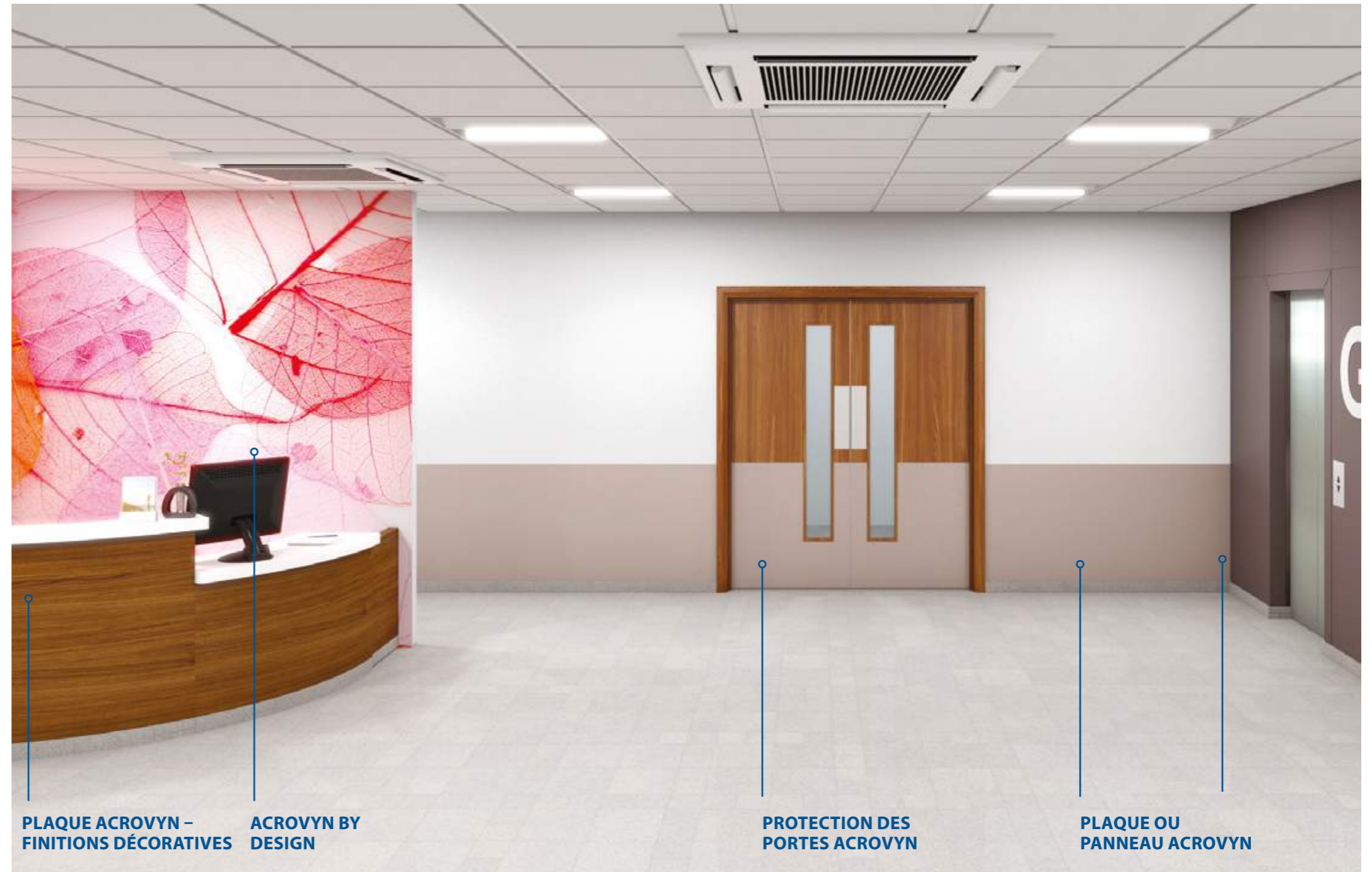

PLAQUE ACROVYN – FINITIONS DÉCORATIVES **ACROVYN BY DESIGN**

PROTECTION DES PORTES ACROVYN

PLAQUE OU PANNEAU ACROVYN

CHOIX DE DESIGN

Découvrez notre gamme polyvalente et décuplez votre créativité lors de votre prochain projet de protection murale.

Acrovyn vous permet de marier les couleurs et les finitions, d'incorporer des illustrations, des formes et des designs personnalisés, mais aussi d'assortir les matériaux de façon harmonieuse.



COULEURS UNIES

Une palette actualisée 36 couleurs unies vous est proposée afin d'assortir vos protections murales avec les autres éléments de décoration intérieure.

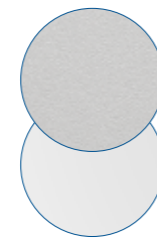

La plupart de nos modèles antichocs sont extrudés dans la même texture suède. Grâce à son grain fin et velouté elle limite l'apparition de rayures et de traces de frottement tout en facilitant le nettoyage.

Les solutions lisses sont parfaitement indiquées pour les environnements où l'hygiène est une priorité absolue.



DESIGNS PERSONNALISÉS

Pour ajouter une touche personnelle et originale à vos espaces, optez pour la gamme Acrovyn by Design. Nous intégrons à nos plaques tous les motifs, couleurs, visuels, messages ou images de votre choix avant de les recouvrir d'une couche protectrice en Acrovyn PVC-Free.



FINITIONS DÉCORATIVES

Apportez chaleur et convivialité à la décoration de tous les environnements avec les effets bois, modernisez les intérieurs classiques en y introduisant des reflets métalliques ou ajoutez une touche contemporaine avec nos nouveaux motifs béton.



La gamme

Plaque Acrovyn texturée – Couleurs unies



● Acrovyn

Couleurs : 36 unies
Épaisseur : 2 ou 1 mm
Page 34

Plaque Acrovyn texturée – Finitions décoratives



● Acrovyn

Couleurs : 12 finitions
Épaisseur : 2 mm
Page 36

Plaque Acrovyn PVC-Free texturée



● Acrovyn PVC-Free

Couleurs : 36 unies
Épaisseur : 1,5 mm ou 1 mm
Page 38

Plaque Acrovyn lisse



● Acrovyn

Couleurs : 10 unies
Épaisseur : 2 mm
Page 40

Plaque Acrovyn Bactéricide



● Acrovyn Bactéricide

Couleurs : suède – 6 unies et lisse – 1 unie
Épaisseur : 2 mm
Page 42

Accessoires et outils de finition pour plaque



Aperçu des accessoires de finition disponibles (moules, mastic, soudure), des adhésifs et des outils de pose
Page 46-47

Acrovyn by Design



● Acrovyn PVC-Free

Couleurs : design personnalisable
Épaisseur : 1,5 mm
Page 50

Acrovyn Glass by Design



● Verre de sécurité

Couleurs : transparent, laqué ou imprimé
Épaisseur : 6 mm
Page 54

Panneau mural Acrovyn



● Acrovyn ● Acrovyn PVC-Free

Couleurs : jusqu'à 36 unies
Épaisseur : variable
Page 56

Panneau FP Acrovyn



● Plaque fibres-gypse avec revêtement

Couleurs : 36 couleurs Acrovyn unies ou RAL
Épaisseur : 12,5 mm
Page 58

Plaque Acrovyn inox



● Inox

Finition : brossé
Épaisseur : 1 mm
Page 44

Plaques Acrovyn® texturées

COULEURS UNIES

La plaque Acrovyn texturée offre une finition esthétique et hautement résistante pour tout un éventail d'applications.

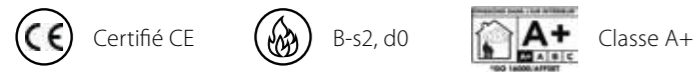

Conçue pour protéger et valoriser l'intérieur des bâtiments, notre plaque antichoc présente une finition légèrement texturée afin de limiter l'apparition de rayures et de traces de frottement. Résistant aux entretiens les plus rigoureux, elle préserve durablement les surfaces sur lesquelles elle est appliquée.

Désormais disponible dans une gamme actualisée de couleurs et de textures contemporaines, elle s'intègre à merveille dans tous les projets de décoration intérieure.

www.c-sgroup.fr/414

UTILISATION :

- Murs de couloirs, d'entrées ou de salles d'attente et autres espaces nécessitant une finition murale durable
- Banque d'accueil
- Poteaux



- 1 Plaque de poussée Acrovyn **page 142**
- 2 Plaque de poussée Acrovyn (partie basse) **page 142**
- 3 Plaques Acrovyn texturées 2 mm
- 4 Protection d'angle Acrovyn SO-50V **page 67**
- 5 Plaque Acrovyn 1 mm
- 6 Protection d'angle Acrovyn SO-50 **page 67**

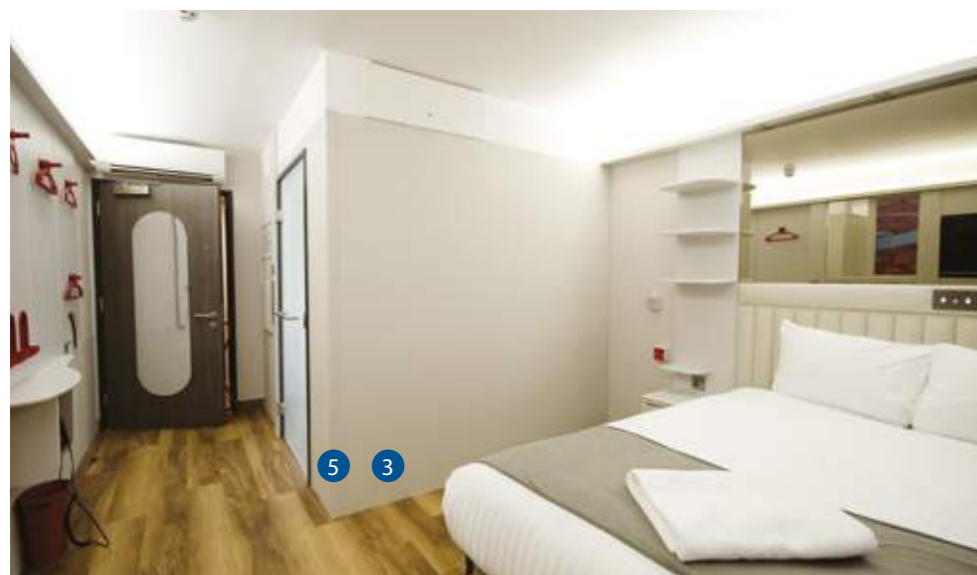

CARACTÉRISTIQUES PRINCIPALES

- Résistance aux chocs, aux rayures et à l'abrasion
- Découpe et mise en œuvre faciles sur de nombreuses surfaces planes ou légèrement courbes
- Disponible en deux épaisseurs pour répondre à différentes exigences de protection
- Surface teintée dans la masse et texturée pour dissimuler les rayures et les traces de frottement
- Surface imperméable et non poreuse, résistant à la plupart des taches ou des produits chimiques
- Facile à nettoyer et à entretenir

FINITIONS ET OPTIONS

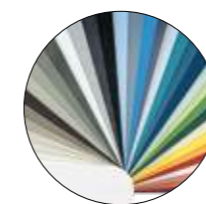

La gamme

Choix parmi 36 teintes unies actualisées. Voir le nuancier **page 150**.

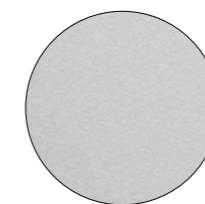

Texture suède

Nouvelle texture plus fine adaptée à tout type d'intérieur pour un aspect résolument contemporain.



Motifs découpés

Designs créatifs, signalétique et création de logos disponibles sur demande. Voir **page 48** pour plus d'informations.

SPÉCIFICATIONS

Épaisseur et dimensions

Épaisseur 2 mm : 3 000 mm x 1 300 mm*

Épaisseur 1 mm : 3 000 mm x 1 300 mm*

* Découpe sur mesure

Options de finition

Gamme d'accessoires disponible à la **page 46**

Plaques Acrovyn® texturées

FINITIONS DÉCORATIVES

Notre gamme de finitions en bois, métal et béton associe la chaleur et le style contemporain à la durabilité d'Acrovyn.



Protégez et valorisez les surfaces de vos bâtiments grâce à notre nouvelle sélection de finitions.

Apportez de la profondeur et une sérénité naturelle aux intérieurs grâce à aux finitions effet bois, ajoutez une touche chic et moderne avec nos nouvelles options métalliques, ou insufflez un esprit contemporain et urbain en optant pour nos nouveaux motifs béton.

Nos finitions sont durables, faciles à mettre en œuvre et à entretenir et rehausseront n'importe quel espace intérieur.

 www.c-sgroup.fr/16723



UTILISATION :

- Murs de couloirs, d'entrées ou de salles d'attente et autres espaces nécessitant une finition murale durable
- Banque d'accueil
- Poteaux

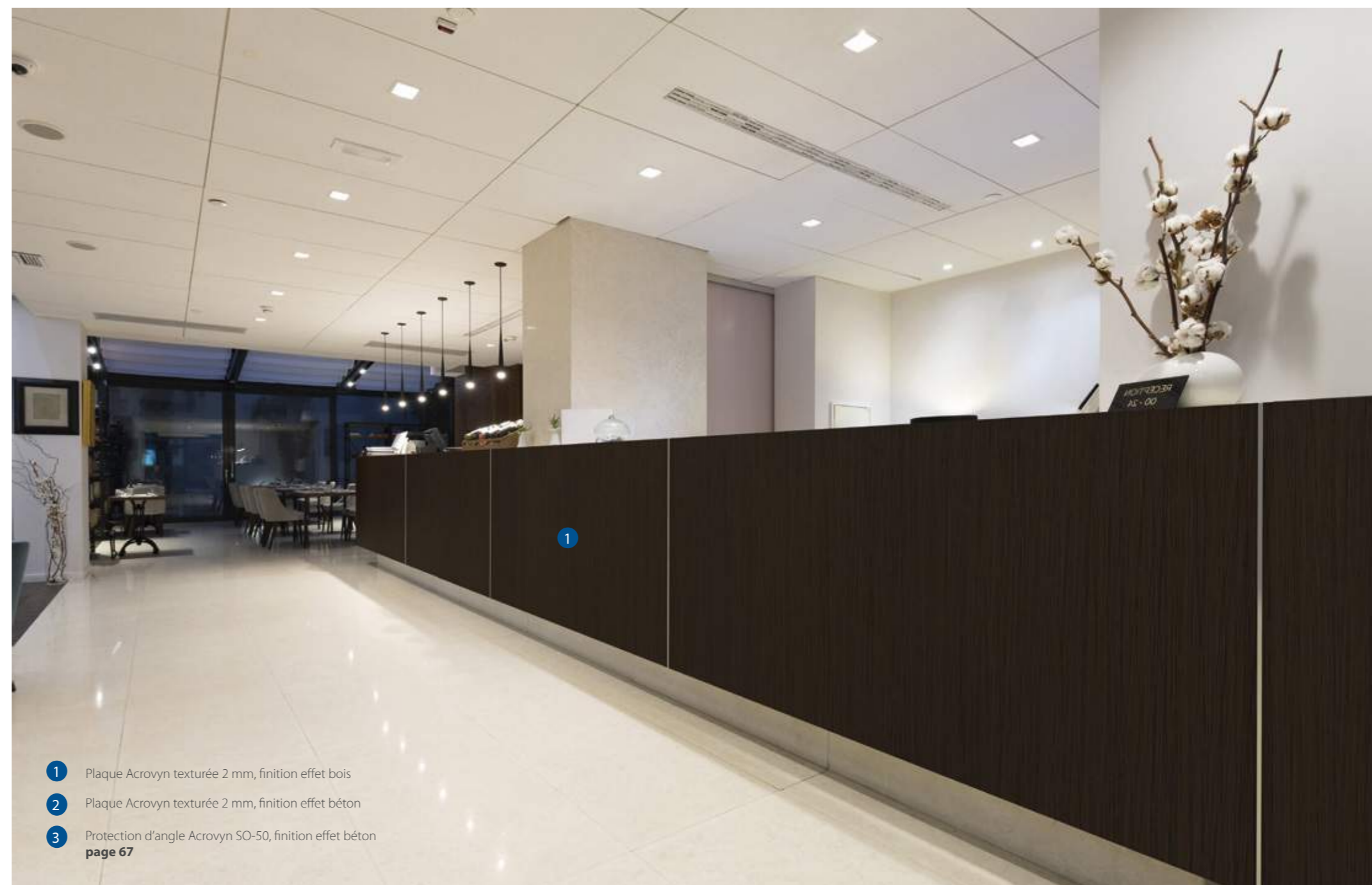

- 1 Plaque Acrovyn texturée 2 mm, finition effet bois
- 2 Plaque Acrovyn texturée 2 mm, finition effet béton
- 3 Protection d'angle Acrovyn SO-50, finition effet béton **page 67**



CARACTÉRISTIQUES PRINCIPALES

- Résistance aux chocs, aux rayures et à l'abrasion
- Découpe et mise en œuvre faciles sur de nombreuses surfaces planes ou légèrement courbes
- Surface imperméable et non poreuse, résistant à la plupart des taches ou des produits chimiques
- Facile à nettoyer et à entretenir

FINITIONS ET OPTIONS



La gamme

Choisissez parmi notre gamme actualisée d'effets bois, métaux et bétons. Voir le nuancier **page 151**.

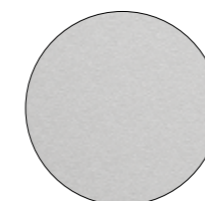

Texture suède

Nouvelle texture plus fine adaptée à tout type d'intérieur pour un aspect résolument naturel et contemporain.



Motifs découpés

Designs créatifs, signalétique et création de logos disponibles sur demande. Voir **page 48** pour plus d'informations.

SPÉCIFICATIONS

Épaisseur et dimensions

Épaisseur 2 mm : 3 000 mm x 1 250 mm*

* Découpe sur mesure

Options de finition

Gamme d'accessoires disponible à la **page 46**

Plaque Acrovyn® PVC-Free texturée

Notre protection la plus écologique est conçue pour maximiser la durée de vie des surfaces intérieures tout en respectant l'environnement.

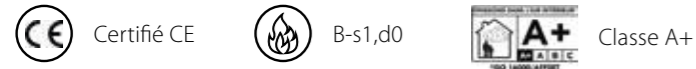

Notre matériau est exempt de PVC, de substances persistantes, bioaccumulables et toxiques (PBT), de bisphénol A (BPA), et de produits ignifuges halogénés ou bromés.

Récemment évalués dans le cadre du programme mondialement reconnu **Cradle to Cradle Certified™ Products Program**, les plaques Acrovyn PVC-Free ont obtenu la certification Bronze, ce qui en fait une référence pour les projets écoresponsables.



UTILISATION :

- Murs de couloirs, d'entrées ou de salles d'attente et autres espaces nécessitant une finition murale durable
- Banque d'accueil
- Poteaux



1 Plaque Acrovyn PVC-Free texturée 1,5 mm
2 Protection d'angle Acrovyn SM-20N
Page 64

www.c-sgroup.fr/8138



CARACTÉRISTIQUES PRINCIPALES

- Résistance aux chocs, aux rayures et à l'abrasion
- Découpe et pose faciles sur de nombreuses surfaces planes ou légèrement courbes
- Disponible en deux épaisseurs pour répondre à différentes exigences de protection
- Surface teintée dans la masse et texturée pour dissimuler les rayures et les traces de frottement
- Surface imperméable et non poreuse, résistant à la plupart des taches ou des produits chimiques
- Facile à nettoyer et à entretenir

FINITIONS ET OPTIONS

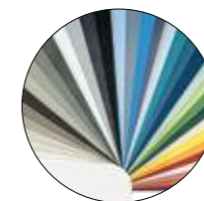

La gamme

Choix parmi 36 teintes unies actualisées. Voir le nuancier **page 150**.

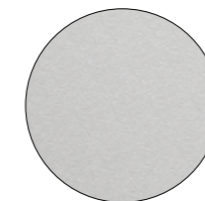

Texture suède

Texture plus fine adaptée à tout type d'intérieur pour un aspect résolument contemporain.



Motifs découpés

Designs créatifs, signalétique et création de logos disponibles sur demande. Voir **page 48** pour plus d'informations.

SPÉCIFICATIONS

Épaisseur et dimensions

Épaisseur 1,5 mm : 3 000 mm x 1 300 mm*

Épaisseur 1 mm : 3 000 mm x 1 300 mm*

* Découpe sur mesure

Options de finition

Gamme d'accessoires disponible à la **page 46**

Plaque Acrovyn® lisse

La plaque Acrovyn lisse offre une surface durable et facile à nettoyer pour les environnements stérilisés.



Certifié CE



B-s2,d0



Classe A+

Elle est recommandée pour les zones soumises à une hygiène stricte et nécessitant une surface lisse et imperméable qui ne se fissurera pas en cas de choc et ne se transformera pas en nid à bactéries.

Le matériau résiste à une large gamme de produits chimiques et convient donc à de nombreuses utilisations.

La surface facile à nettoyer est conforme aux exigences de l'UE en matière d'hygiène alimentaire. Elle peut également être nettoyée à la vapeur pour répondre aux exigences d'hygiène les plus rigoureuses.

UTILISATION :

- Laboratoires
- Cuisines
- Espaces repas et de restauration
- Industrie agroalimentaire
- Solution alternative au carrelage



Désormais disponible dans une gamme de couleurs étendue et actualisée avec des accessoires assortis. Voir le nuancier **page 150**.



- 1 Plaque Acrovyn lisse intégrale
- 2 Plaque de protection des portes Acrovyn **Page 140**
- 3 Pare-choc LLRSS en inox **Page 122**
- 4 Joints thermosoudés pour maximiser l'hygiène



CARACTÉRISTIQUES PRINCIPALES

- Surface lisse, imperméable et non poreuse
- Facile à nettoyer et à entretenir conformément aux exigences les plus élevées. Convient pour le nettoyage à la vapeur chaude
- Résistant à la plupart des taches et produits chimiques
- Découpe et pose faciles sur de nombreuses surfaces planes ou légèrement courbes



NETTOYAGE À LA VAPEUR

La plaque Acrovyn a été testée et certifiée comme pouvant être nettoyée à la vapeur chaude (150 °C à 5 bar), ce qui en fait une solution idéale pour les zones soumises à un nettoyage rigoureux.



RÉSISTANCE AUX PRODUITS CHIMIQUES

Résistant à un large éventail de produits chimiques couramment utilisés, dont les acides, les alcalis, les alcools, les graisses, etc., pour répondre aux besoins d'un large éventail d'environnements. Données sur la résistance aux produits chimiques disponibles sur demande.



SPÉCIFICATIONS

Épaisseur et dimensions

Épaisseur 2 mm : 3 000 mm x 1 300 mm*

* Découpe sur mesure

Options de finition

Gamme d'accessoires (moules, mastic, soudure, etc.) disponible à la **page 46**

www.c-sgroup.fr/415

Plaque Acrovyn® Bactéricide

Développée pour lutter contre le risque d'infections nosocomiales, notre solution a prouvé son efficacité en tuant les bactéries par simple contact.

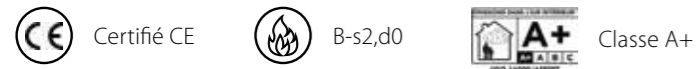

La plaque Acrovyn Bactéricide a été testée par des laboratoires indépendants dans le cadre de la norme ISO 22196 et s'est révélée efficace contre les sept espèces bactériennes hospitalières et alimentaires les plus courantes.

Disponible en version texturée et lisse, elle offre une surface hautement résiliente et totalement stérile dans les zones soumises à une hygiène irréprochable.

La main-courante HREB-6, lisse avec formule bactéricide, peut compléter l'agencement dans les zones susceptibles de recevoir du public. Voir **page 74**.

www.c-sgroup.fr/7300

UTILISATION :

- Blocs opératoires
- Zones post-opératoires et de dialyse
- Laboratoires
- Cuisines
- Espaces repas et de restauration
- Industrie alimentaire



- 1 Plaque Acrovyn Bactéricide lisse sur toute la hauteur
- 2 Plaque Acrovyn Bactéricide texturée sur porte



Acrovyn Bactéricide a été testé selon la norme ISO 22196 pour son efficacité bactéricide contre sept espèces communes et est certifié conforme à la norme EN 1040. Pour en savoir plus, voir **page 10**.

*Staphylococcus aureus résistant à la méticilline

Escherichia coli



Activité : 5,4 log
Classe : bactéricide

SARM*

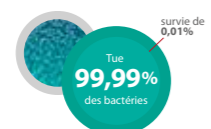

Activité : 3,92 log
Classe : bactériostatique

Staphylococcus aureus



Activité : 5,1 log
Classe : bactéricide

Salmonella enteritidis



Activité : 4,1 log
Classe : bactériostatique

Mycobacterium smegmatis



Activité : > 5 log
Classe : bactéricide

Listeria monocytogenes



Activité : 2,661 log
Classe : bactériostatique

Entérocoques



Activité : 2,28 log
Classe : bactériostatique



- Choix entre surface texturée ou lisse
- Matériau teinté dans la masse, imperméable et non poreux
- Résistant à la plupart des taches et produits chimiques
- Facile à nettoyer et à entretenir conformément aux exigences les plus élevées. Convient pour le nettoyage à la vapeur chaude
- Découpe et mise en œuvre faciles sur de nombreuses surfaces planes ou légèrement courbes



Disponible en texture suède (6 couleurs) ou lisse (9003 Blanc neige). Voir nuancier **page 150**.

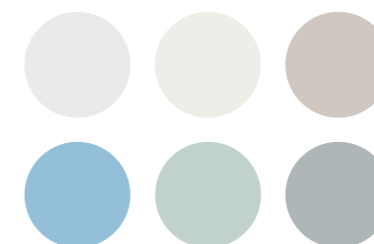

Épaisseur et dimensions

Épaisseur 2 mm : 3 000 mm x 1 300 mm*

* Découpe sur mesure

Options de finition

Gamme d'accessoires (moules, mastic, soudure, etc.) disponible à la **page 46**.

Plaque Acrovyn® inox

Plaque de protection résistante et polyvalente pour les environnements nécessitant une hygiène rigoureuse.

Utilisé depuis des décennies dans les environnements de bureaux, l'acier inoxydable reste un matériau de protection murale de choix pour son élégance raffinée, sa haute résistance à l'usure et ses excellentes propriétés hygiéniques.

Nos plaques sont fabriquées à partir d'acier inoxydable 304L et présentent une sublime finition brossée.

Pour découvrir notre gamme complémentaire de protections d'angle et de pare-chocs en inox, rendez-vous aux **pages 120-124**.

UTILISATION :

- Cuisines
- Espaces de restauration
- Espaces repas
- Industrie alimentaire
- Laboratoires

 www.c-sgroup.fr/16637

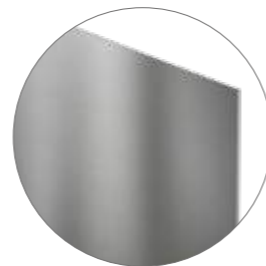

MATÉRIAU ET FINITION

Fabriquée en acier inoxydable 304L, notre plaque est esthétique, facile à nettoyer et conserve son aspect brossé dans le temps.



DÉCOUPE DE PRÉCISION

Le plaque en acier inoxydable peut être découpée selon les spécifications souhaitées.

Qu'il s'agisse d'un bord droit, d'un motif ondulé ou autre, nous réalisons des coupes parfaites grâce à un procédé de découpe au jet d'eau haute pression.



SPÉCIFICATIONS

Épaisseur et dimensions

Épaisseur 1 mm : 2 500 mm x 1 250 mm*

* Découpe sur mesure

Installation

Mise en œuvre à l'aide de colle spéciale. Installation bord à bord. Profils de type U et L disponibles sur mesure.

Plaques Acrovyn®

ACCESSOIRES DE FINITION

Comme la plupart des matériaux, les plaques Acrovyn se dilatent et se contractent en fonction des variations de température. Si des fluctuations de température sont à prévoir, il est important d'en tenir compte lors de l'installation afin d'ajuster les bords des plaques, le positionnement des joints ainsi que la découpe. Disponibles dans une gamme d'options de finition.

Joints de mastic

Le mastic est facile à appliquer et permet de réaliser des joints étanches. Disponible en 36 couleurs unies. Également disponible en d'autres couleurs assorties aux finitions décoratives. Conditionné en cartouche de 310 ml.



Joints soudés à chaud

Il est possible de souder les plaques unies de 1,5 et 2 mm entre elles afin d'obtenir une finition durable et uniforme. Cordon disponible en rouleau de 100 m, dans 36 couleurs unies.



Mouleurs et profils de finition

Convient à toutes les épaisseurs de plaque, fournis en longueur de 3 m.

Mouleurs Acrovyn :

- Moulure de finition supérieure pour les applications murales à hauteur partielle.
- Moulure jointive verticale en deux parties pour une installation facile.

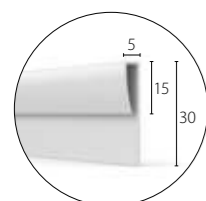

36 couleurs

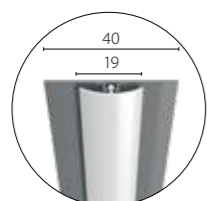

36 couleurs (face)

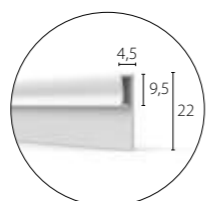

6 couleurs*

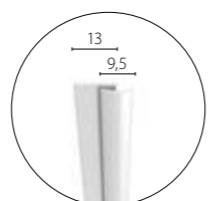

6 couleurs*

* Autres couleurs disponibles, possibilité de délais de livraison plus longs

Profil en aluminium :

- Profil de finition supérieur pour les applications murales à hauteur partielle.

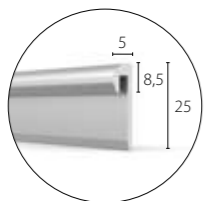

Anodisé naturel

Mouleurs Acrovyn PVC-Free :

- Moulure de finition supérieure pour les applications murales à hauteur partielle.
- Moulure jointive verticale pour joints verticaux dans les applications continues.

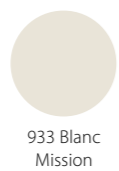

933 Blanc Mission

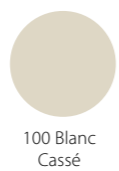

100 Blanc Cassé

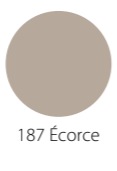

187 Écorce

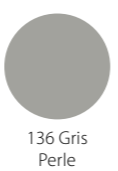

136 Gris Perle



162 Gris Foncé

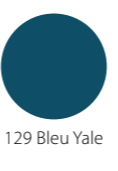

129 Bleu Yale

DÉCOUPE, THERMOFORMAGE ET FINITION

Découpe et formes

Les plaques Acrovyn peuvent être livrées découpées selon les pré-requis de votre projet. Des formes ainsi que des éléments signalétiques peuvent également être réalisés sur mesure – voir **page 48**.

Plinthe Acrovyn

Plinthe de 2 mm avec chanfrein arrondi sur le haut et lèvres inférieure souple. Disponible en 27 couleurs de profil Acrovyn voir **page 152**.

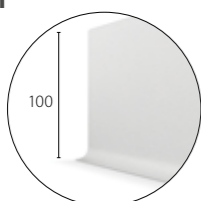

PLINTHE

Chanfreinage des bords

Bords standards droits, chanfrein de 45° ou arrondi sur demande.



CHANFREIN 45°

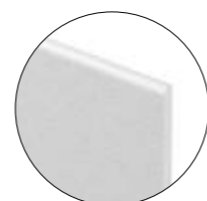

CHANFREIN ARRONDI



PROFILÉ EN L de 45° à 150°



PROFILÉ EN U 2 plis

Thermoformage

Toutes les plaques Acrovyn peuvent être découpées sur le chantier (profilé type U ou L) afin de s'adapter aux angles externes ou internes, aux colonnes ou encore aux plinthes. Des sections préformées peuvent être fournies sur commande.

PRODUITS COMPLÉMENTAIRES

Les protections d'angle et les pare-chocs sont souvent indiqués en complément des plaques Acrovyn. Nous proposons tout une gamme d'options compatibles :

SM-20 / SSM-20

- Acrovyn®
- Acrovyn PVC-Free

Largeur : 76 mm / 51 mm

Angles : 90°

Niveau de résistance : élevé

Pages 64 / 65

SO / SO-50V

- Acrovyn®

Largeur : 30, 50, 75 mm

Angles : 90° / 80°-175°

Niveau de résistance : renforcé

Page 67

TF-N

- Acrovyn PVC-Free

Largeur : Sur mesure

Angles : 90°

Niveau de résistance : renforcé

Page 68

Inox

Largeur : 30, 50, 75 mm

Angles : 90° et personnalisé

Niveau de résistance : élevé

Page 124

Pare-choc TP

- Acrovyn®

Hauteur : 100, 150, 200, 300 mm

Niveau de résistance : renforcé

Page 104

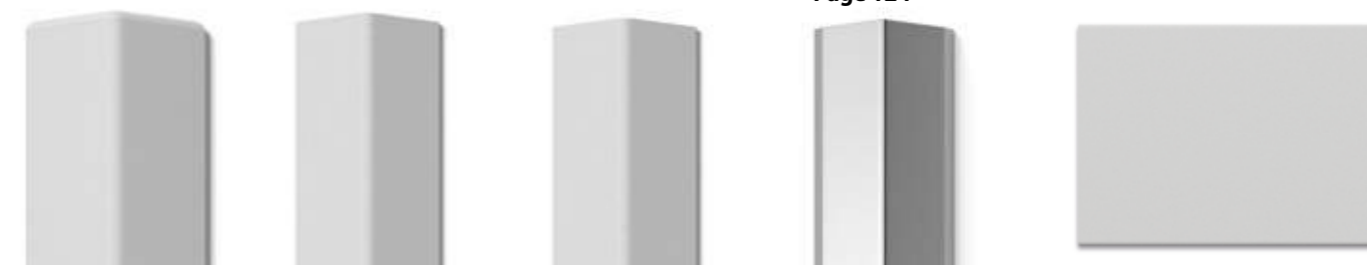

OUTILS ET ACCESSOIRES D'INSTALLATION

Nous proposons une gamme de colles, d'outils et d'accessoires pour faciliter la pose de nos plaques de protection.

Colles



Colles adaptées aux différentes conditions et exigences de pose :

- Colles destinées à la pose des plaques Acrovyn et Acrovyn PVC-Free, disponibles en pots, rouleau de colle sèche ou cartouches

- Colle pour pose dans les zones humides
- Colle pulvérisable, kit complet avec pistolet et tuyau de pulvérisation
- Bandes adhésives (rouleaux de 50 m)
- Primaire d'accrochage

Outils et équipements



- Rouleaux
- Outils d'ébavurage
- Cutters
- Kits de soudage
- Pistolets à silicone électrique
- Spatules d'application de colle
- Pistolets pulvérisateurs et tuyaux
- Nettoyants

La disponibilité des produits peut varier selon les régions.

Pour en savoir plus, contactez votre distributeur local ou rendez-vous sur www.c-sgroup.fr/16724

Plaques Acrovyn®

DESIGN ET DÉCOUPE

La protection murale joue plus qu'un rôle purement fonctionnel au sein des bâtiments. Notre large choix de couleurs, de finitions et de styles vous permet de créer des espaces intérieurs à la fois résilients et esthétiques.

La plaque Acrovyn est un matériau polyvalent, facile à découper et à façonner qui vous permet de donner vie à toutes vos idées. Réaliser des aménagements créatifs, colorés et personnalisés (logos, éléments signalétiques etc.) pour protéger les murs et les portes est un véritable jeu d'enfant.

Pour une véritable liberté de conception, nous vous proposons la solution Acrovyn by Design. Faites parler votre créativité en incorporant presque n'importe quelle image ou message à vos murs. Pour en savoir plus, rendez-vous à la **page 50**.



www.c-sgroup.fr/17146

VOS DESIGNS SUR DEMANDE

Nos machines de découpe de pointe nous permettent de réaliser des formes avec une grande précision. Il vous suffit de nous envoyer vos créations au format .dxf, et nous nous occupons du reste.

Nous vous invitons à nous contacter si vous souhaitez obtenir de l'aide pour créer vos propres formes. Outre notre bibliothèque de modèles, notre équipe peut vous accompagner dans la réalisation d'un projet sur mesure.

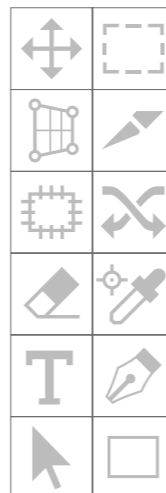

DESIGN STANDARD

Le motif en forme de vagues est le plus souvent demandé, c'est pourquoi nous vous le proposons désormais en option standard.

Il ne vous reste qu'à nous préciser le matériau et la couleur Acrovyn de votre choix.

VAGUE

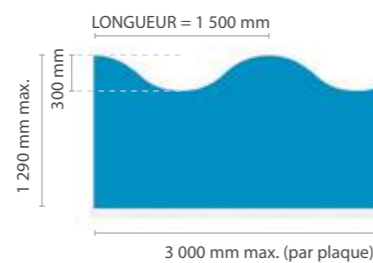

PERSONNALISÉ

Nous pouvons produire vos designs personnalisés sur demande en nous les envoyant au format .dxf.



Acrovyn by Design®

Il est prouvé qu'intégrer des images dans la décoration intérieure peut avoir un impact positif sur l'apprentissage, la guérison, la productivité et le bien-être général des occupants d'un bâtiment.

Acrovyn by Design offre aux architectes, aux designers d'intérieur et aux propriétaires la possibilité de réaliser des intérieurs sensationnels et durablement protégés.

Notre plaque Acrovyn PVC-Free transparente et durable accueillera et protégera tous vos visuels, photos et messages personnalisés en grand format.

UTILISATION :

- Halls d'entrée et zones d'accueil dans tout type de bâtiment
- Couloirs
- Repérage et orientation des usagers
- Centres hospitaliers
- Chambres d'hôtel
- Salles de classe
- Centres sportifs et de remise en forme

 www.c-sgroup.fr/2636



PHOTOGRAPHIES



MOTIFS

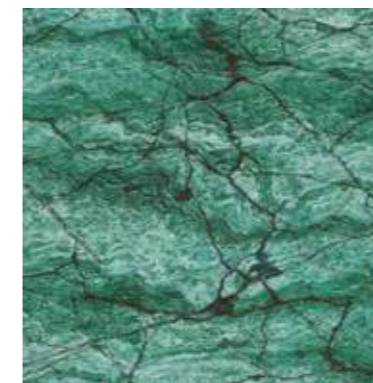

VISUELS



LOGOS ET MESSAGES

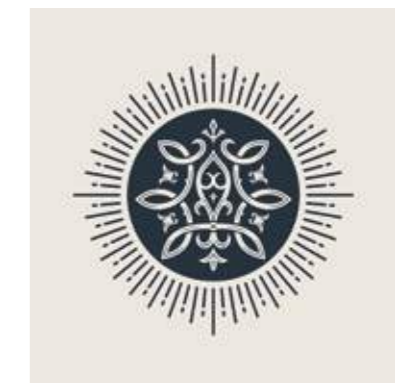

Votre illustration est imprimée au verso de la plaque Acrovyn PVC-Free et reste ainsi protégée contre l'usure et les dégradations.

Acrovyn by Design®

COMPOSITION

Acrovyn by Design incorpore une impression numérique haute résolution au verso d'une plaque Acrovyn PVC-Free transparente et subtilement texturée.

La plaque rigide sert de bouclier de protection aux illustrations et offre une surface résistante aux chocs et facile à nettoyer.

La plaque Acrovyn PVC-Free est exempte de substances persistantes, bioaccumulables et toxiques (PBT), de bisphénol A (BPA), et de produits ignifuges halogénés ou bromés. De plus, elle est entièrement recyclable, ce qui la rend autant bénéfique pour les occupants des bâtiments que pour l'environnement.

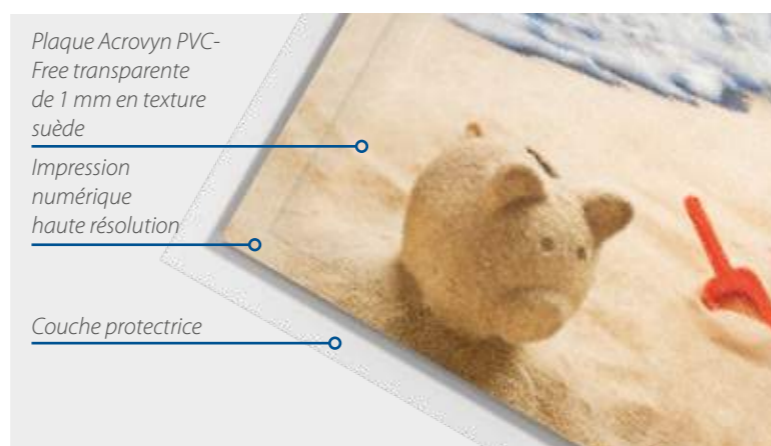

DIMENSIONS

Les produits Acrovyn by Design vous sont proposés aux dimensions de votre projet. Notez cependant que la taille maximale est de **3 020 mm x 1 270 mm** par plaque.

Les grandes œuvres murales comprendront plusieurs plaques, qui seront découpées au besoin, sans frais supplémentaires.



CHOIX DE L'IMAGE

TYPE ET QUALITÉ D'IMAGE

Pour obtenir un résultat optimal, nous vous recommandons de vérifier la qualité de votre image au format d'impression réel avant de passer une commande chez nous. Cela vaut particulièrement pour les images bitmap, qui peuvent perdre en qualité lorsqu'elles sont trop redimensionnées. Les illustrations vectorielles offriront des résultats nets quelle que soit la taille de l'image.

La résolution acceptable pour votre projet dépendra de la position de l'observateur par rapport à l'image. Compte tenu de la quantité d'informations que l'œil peut percevoir et traiter, les images observées depuis une plus grande distance peuvent être produites à une résolution inférieure.

Pour davantage de conseils et accéder à un outil en ligne pratique pour vérifier la résolution des images, rendez-vous sur www.c-sgroup.fr/2636

Les images vectorielles (.ai, .eps ou .wfm) peuvent être redimensionnées à l'infini et produiront une impression de haute qualité, quelle que soit la taille finale.



Les images bitmap (.jpg, .tif, .psd, ou RAW) peuvent perdre en qualité lorsqu'elles sont trop redimensionnées.



CHOIX DE L'IMAGE (SUITE)

COULEURS PERSONNALISÉES

Les créations Acrovyn by Design peuvent être imprimées dans une couleur unie. Cependant, en raison des limitations dues au processus d'impression, il n'est pas toujours possible d'obtenir exactement les couleurs Pantone. Si la correspondance des couleurs est un critère essentiel, nous vous fournirons des échantillons pour vérification avant l'impression.



BESOIN D'UNE IMAGE ?

Les banques d'images telles que Shutterstock, iStock ou Adobe Stock Image offrent un vaste choix d'images que vous pouvez utiliser pour votre projet. Veuillez vérifier que la taille de l'image est suffisante pour votre protection murale Acrovyn by Design avant toute commande.



COPYRIGHT

Nous respectons les droits de propriété intellectuelle des tiers et imprimerons votre image uniquement si vous pouvez fournir la preuve que vous êtes en droit de la reproduire. Nous vous demanderons de signer un accord sur les droits d'auteur avant de procéder à l'impression.



COMMANDE ACROVYN BY DESIGN



PRIX

Nous vous demandons de nous fournir un schéma basique de la surface à couvrir avec dimensions afin de pouvoir établir un devis précis.



ILLUSTRATION

Nous nous tenons à votre disposition pour répondre à vos questions et déterminer si vos fichiers conviennent à l'impression.

Si vous ne possédez pas d'illustration mais souhaitez tout de même bénéficier des services Acrovyn by Design, nous vous aiderons à en trouver une auprès des banques d'images.



PLANS

En vue de l'impression, nous avons besoin d'un plan ou d'un dessin précis de la hauteur du mur indiquant les zones de coupe de l'image.

Cela nous permet de calculer le nombre optimal de plaques nécessaires pour adapter précisément l'illustration aux dimensions de votre mur.

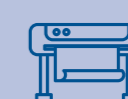

IMPRESSION

Nous vous transmettons les plans du projet et lançons le processus d'impression après validation de votre part.

Nos imprimantes haute résolution grand format ainsi que nos logiciels de gestion des couleurs garantissent un résultat parfait.



INSTALLATION

Les panneaux sont soumis à un contrôle qualité avant envoi. Ils sont livrés prêts à être installés avec la solution adhésive de votre choix.

ACCESSOIRES DE FINITION

Dans les environnements où la température est stable ou fluctue peu, il est possible de mettre en œuvre les plaques bord à bord.

Dans les espaces exposés à des variations de température, nous recommandons de laisser un petit joint entre les plaques pour permettre la dilatation et la contraction du matériau.

Voici les options de finition disponibles :

Joint de mastic

Le mastic est facile à appliquer et permet de réaliser des joints étanches.

Disponible en transparent et en 36 couleurs.

Moules et profils de finition

Moules Acrovyn : moulure de finition supérieure et moulure jointive verticale disponibles en 36 couleurs.

Profil en aluminium : profil de finition supérieur en aluminium anodisé.

Voir **page 46** pour en savoir plus.

Acrovyn® Glass by Design

Fabriqués en verre de sécurité trempé et proposés avec des options personnalisées, nos panneaux protègent vos murs avec style.



Classement au feu A1

Nos panneaux de verre haute qualité allient robustesse à une esthétique résolument contemporaine.

Il est possible de recouvrir la finition murale d'origine d'une couche protectrice transparente en verre de sécurité trempé de 6 mm d'épaisseur.

Pour un style plus personnel, vous pouvez appliquer la couleur RAL/NCS, l'image ou le visuel de votre choix au dos des panneaux pour un résultat saisissant.



www.c-sgroup.fr/8779

UTILISATION :

- Couloirs
- Entrées et zones d'attente
- Cuisines
- Parois de douche



- 1 Verre transparent trempé de 6 mm d'épaisseur
- 2 Main-courante HRW-6 en bois massif
- 3 Verre laqué trempé de 6 mm d'épaisseur



CARACTÉRISTIQUES PRINCIPALES

- Verre de sécurité trempé transparent de 6 mm, classé A1
- Haute résistance mécanique et thermique
Résistance à la traction : $\sigma_b = 120 \text{ N/mm}^2$
Résistance à la tension : $\sigma_{perm} = 50 \text{ N/mm}^2$
Résistance aux différences de température : ΔT sur la surface de la vitre = 200 K
- En cas de casse, le matériau se brise en milliers de petits morceaux sans arêtes vives

FINITIONS ET OPTIONS

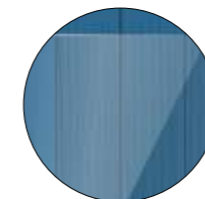

Transparent

Le verre transparent protège les murs sans masquer les finitions. Idéal pour une utilisation sur papier peint.



Laqué

Laqués au verso avec la couleur RAL ou NCS de votre choix, les panneaux de verre apportent profondeur et reflet tout en rehaussant le charme de votre intérieur.



Imprimé

Nos panneaux vous offrent des possibilités illimitées en vous permettant d'imprimer l'image ou le visuel de votre choix.



SPÉCIFICATIONS

Épaisseur et dimensions

Épaisseur 6 mm. Fourni aux dimensions requises par votre projet (taille maximale par panneau 2 000 mm x 1 600 mm), avec découpes pour les prises, etc. incluses. Ne peut être découpé sur place.

Façonnage des bords

Les bords peuvent être arrondis, bruts, rectifiés ou polis.

Installation

Vis fixées ou installées sur une structure. Possibilité de poser les versions peintes ou imprimées à l'aide d'un adhésif.

Panneau mural Acrovyn®

Les panneaux muraux Acrovyn apportent une solution économique et durable pour les environnements nécessitant une protection efficace des murs.

Fabriqués sur mesure, nos panneaux muraux sont constitués d'une plaque antichoc fixée sur un panneau de MDF. Ils offrent une surface très résistante et facile à entretenir pour protéger les murs, du sol au plafond ou jusqu'à mi-hauteur.

Disponibles dans une large gamme de couleurs pour répondre aux exigences esthétiques de nombreux projets, ils préservent efficacement les murs contre les dégradations dans les espaces très fréquentés.

 www.c-sgroup.fr/835

UTILISATION :

- Couloirs
- Cages d'ascenseur
- Zones d'accès réservé, locaux techniques
- À mi-hauteur ou sur toute la hauteur

Disponible dans une grande sélection de couleurs.



SPÉCIFICATIONS

Options de finition de panneau

- Plaque Acrovyn 2 mm, suède, 36 couleurs (page 34)
- Plaque Acrovyn 2 mm, lisse, 10 couleurs (page 40)
- Plaque Acrovyn PVC-Free 1,5 mm, suède, 36 couleurs (page 38)

Options de panneaux

MDF de 9 mm en standard. MDF 9mm résistant à l'humidité ou MDF testé au feu selon la norme EN 13501 en option. Autres épaisseurs disponibles.

OPTIONS DE FINITION DES PANNEAUX

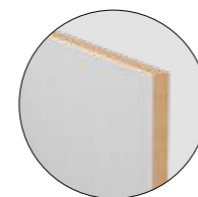

Plaquage en surface

Revêtement Acrovyn appliqué sur la face uniquement. Peut nécessiter des profils de finition pour les installations à hauteur partielle.

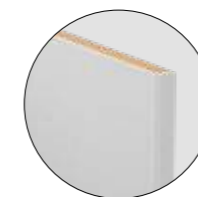

Bords latéraux

Revêtement Acrovyn appliqué sur la face et les bords latéraux. Idéal lors d'une mise pose à mi-hauteur en orientation paysage.

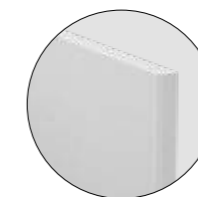

Intégral

Revêtement appliqué sur la face et sur tous les bords avec la finition Acrovyn choisie. Ne peut être découpé sur place.

Tailles

La taille standard des panneaux est de 2400mm x 1200mm.*
* Des tailles comprises dans les dimensions susmentionnées sont disponibles. Des panneaux plus grands peuvent être fabriqués sur demande (max 2960mm x 1200mm).

L'épaisseur totale du panneau varie en fonction de l'épaisseur de la finition choisie et de celle de la planche.

Accessoires de finition

Mastic (disponible en couleurs assorties) et profils de finition en inox ou aluminium.

Installation

Se pose directement sur le mur à l'aide d'une colle spéciale ultra puissante pour une fixation permanente.

Panneau FP Acrovyn®

Panneau mural robuste de classe feu A2, conçu pour les zones soumises à des exigences de performance élevées.



A2-s1,d0



Classe A+

Nos panneaux muraux FP Acrovyn garantissent durabilité et résilience dans les espaces soumis à des exigences de résistance au feu particulières (classe A2).

Fabriqués à partir de panneaux fibres-gypse, ces panneaux de 12,5 mm d'épaisseur sont équipés d'un revêtement ultra résistant contre les rayures et les frottements.

Leur finition élégante et légèrement texturée ainsi que leur large gamme de couleurs permettent de les installer dans une grande variété de bâtiments.

UTILISATION :

- Couloirs et sorties de secours avec classe de résistance au feu A2
- Entrées et zones d'ascenseur
- Convient aux installations murales à hauteur partielle ou totale



www.c-sgroup.fr/10912



SPÉCIFICATIONS

- Panneaux de 12,5 mm d'épaisseur composés d'un panneau fibres-gypse avec un revêtement de surface légèrement texturé, durable et résistant aux rayures.
- Fourni aux dimensions requises pour votre projet. Les panneaux pour les applications murales à hauteur partielle ont une largeur de 1250 mm et une hauteur maximale de 1250 mm. Les panneaux pour les applications en pleine hauteur ont une largeur de 1250 mm et une hauteur maximale de 2350 mm. La découpe sur site doit être évitée.
- Pose à l'aide de colle spéciale pour une fixation permanente.

OPTIONS DE COULEUR

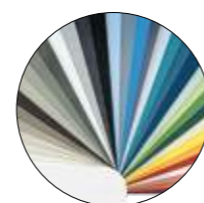

Couleurs Acrovyn

Les panneaux peuvent être fournis dans n'importe laquelle de nos couleurs unies standard – voir notre nuancier **page 150**.



Couleurs RAL

Toutes les couleurs RAL sont disponibles sur demande afin de coordonner les panneaux avec votre décoration intérieure.

OPTIONS DE FINITIONS

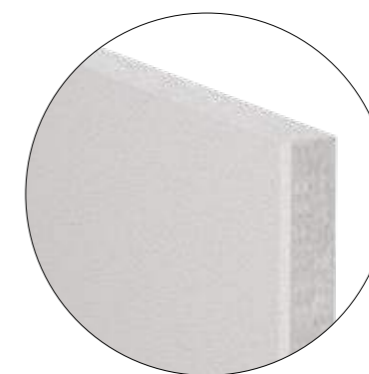

Un revêtement est appliqué sur la face du panneau uniquement, laissant les bords du panneau exposés.

Les bords du panneau sont coupés droit, avec un petit biseau sur les bords verticaux du côté de la face uniquement.

Des profils de finition en aluminium ou en inox sont disponibles pour les installations murales à hauteur partielle.

Protection d'angle Acrovyn®

Les angles externes des murs et autres parties saillantes sont particulièrement exposés aux dommages, ce qui nuit à l'esthétique, à l'hygiène et à la sécurité des bâtiments.

Durables et faciles à nettoyer, les protections d'angle Acrovyn préservent l'intégrité et l'hygiène des angles tout en réduisant considérablement les coûts d'entretien.

Pour une protection optimale, optez pour les modèles montés sur profilé filant en aluminium et dotés d'un revêtement qui amortit les chocs.

Nos gammes SO et TF-N offrent une solution simple et facile à installer pour les couloirs et les zones de circulation très fréquentées.

Proposées dans une variété de style et de matériaux, les protections d'angle Acrovyn répondent aux besoins de tous les intérieurs.

 www.c-sgroup.fr/396

UTILISATION :

- Poteaux et murs de couloir
- Halls d'ascenseur
- Réceptions et zones d'attente
- Espaces repas et de restauration

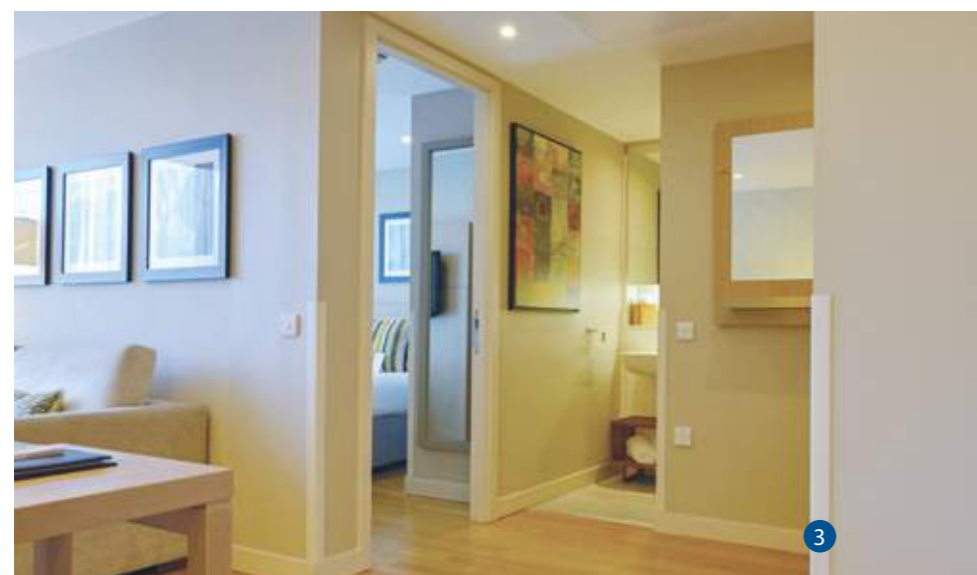

- 1 Protection d'angle SM-20
page 64
- 2 Plaque Acrovyn texturée
page 34
- 3 Protections d'angles SO-50
page 67

Embout standards pour une plus grande souplesse d'installation.

SM-20

Profilé filant robuste en aluminium pour une solidité et une durabilité supérieures.

Le revêtement Acrovyn amortit les impacts en se déformant avant de reprendre sa forme initiale. Elle se remplace facilement en cas de détérioration.

La finition texturée facile à nettoyer limite l'apparition de rayures et de traces de frottement.

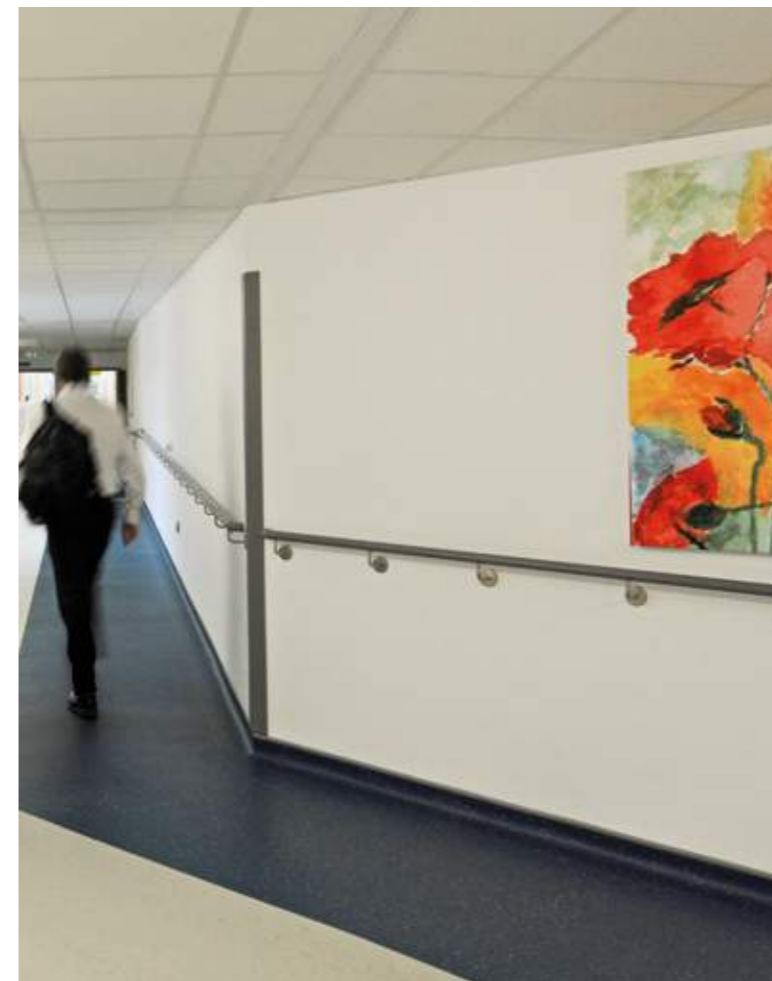

La gamme

- 

SM-20 ● Acrovyn ● Acrovyn PVC-Free
Largeur : 76 mm
Angles : 90°
Niveau de résistance : élevé
Page 64

- 

SSM-20 ● Acrovyn ● Acrovyn PVC-Free
Largeur : 51 mm
Angles : 90°
Niveau de résistance : élevé
Page 65

- 

SM-20M ● Acrovyn
Largeur : 76 mm
Angles : 135°
Niveau de résistance : élevé
Page 66

- 

SO ● Acrovyn
Largeur : 30, 50, 75 mm
Angles : 90° ou 80° - 175°
Niveau de résistance : renforcé
Page 67

- 

TF-N ● Acrovyn PVC-Free
Largeur : sur mesure
Angles : 90°
Niveau de résistance : renforcé
Page 68

- Également disponible :**



Acier inoxydable ● Inox
Protections d'angles
Largeur : 30, 50, 75 mm
Angles : 90°
Niveau de résistance : élevé
Page 124

- 

Protections d'angle en élastomère EPDM ● Élastomère EPDM
Largeur : 75, 100 mm
Angles : 90°
Niveau de résistance : extrême
Page 134

 www.c-sgroup.fr/396

ACROVYN®

● Acrovyn ● Acrovyn PVC-Free

Protection d'angle **SM-20**

Protection de 76 mm de large composée d'un profilé robuste en aluminium plaqué en Acrovyn pour protéger les angles contre les dommages causés par les engins roulants.



Résistance élevée

www.c-sgroup.fr/2551

- Protection de 76 mm de large pour angle de 90°
- Revêtement Acrovyn texturé et antichoc, à clipser
- Profilé filant en aluminium pour une protection élevée contre les chocs
- La matière Acrovyn se déforme pour absorber les chocs
- Disponible en version mi-hauteur ou intégrale

PROTECTIONS D'ANGLE 90°

PROTECTIONS D'ANGLE 90°	
Acrovyn	SM-20
Acrovyn PVC-Free	SM-20N

COULEUR ET TEXTURE

Couleurs unies : Acrovyn (27), Acrovyn PVC-Free (15)



Texture : shadowgrain

Voir le nuancier **page 152**.

LONGUEURS STANDARD ET FIXATIONS

- Découpe personnalisée sur la base des longueurs standards (3,0 m)
- Fixation en quinconce avec entraxe de 400 mm max.

ACCESSOIRES

- Fournie avec embouts standard supérieur et inférieur ajustables

ACROVYN®

● Acrovyn ● Acrovyn PVC-Free

Protection d'angle **SSM-20**

Protection de 51 mm de large composée d'un profilé robuste en aluminium plaqué en Acrovyn pour préserver l'intégrité des angles dans les zones à forte circulation.



Résistance élevée

www.c-sgroup.fr/398

- Protection de 51 mm de large pour angle de 90°
- Revêtement Acrovyn texturé et antichoc, à clipser
- Profilé filant en aluminium pour une protection élevée contre les chocs
- La matière Acrovyn se déforme pour absorber les chocs
- Choix de couleurs unies ou de finitions contemporaines (décor bois, béton et métal)
- Disponible en version mi-hauteur ou intégrale

PROTECTIONS D'ANGLE 90°

PROTECTIONS D'ANGLE 90°	
Acrovyn	SSM-20
Acrovyn PVC-Free	SSM-20N

COULEUR ET TEXTURE

Couleurs unies : Acrovyn (27), Acrovyn PVC-Free (15)



Finitions décoratives : Acrovyn (12) – bois, métal et béton



Texture : shadowgrain

Voir le nuancier **pages 151-152**.

LONGUEURS STANDARD ET FIXATIONS

- Découpe personnalisée sur la base des longueurs standards (3,0 m)
- Fixation en quinconce avec entraxe de 400 mm max.

ACCESSOIRES

- Fournie avec embouts standard supérieur et inférieur ajustables

ACROVYN®

● Acrovyn

Protection d'angle SM-20M

Protection de 76 mm de large composée d'un profilé robuste en aluminium plaqué en Acrovyn offrant une résistance élevée contre les chocs pour les angles externes de 135°.



Résistance élevée

www.c-sgroup.fr/16632

- Protection de 76 mm de large pour les angles de 135°
- Revêtement Acrovyn texturé et antichoc, à clipser
- Profilé filant en aluminium pour une protection élevée contre les chocs
- La matière Acrovyn se déforme pour absorber les chocs
- Disponible en version mi-hauteur ou intégrale

PROTECTIONS D'ANGLE 135°



SM-20M

COULEUR ET TEXTURE



Couleurs unies : Acrovyn (27)



Texture : shadowgrain

Voir le nuancier **page 152.**

LONGUEURS STANDARD ET FIXATIONS

- Découpe personnalisée sur la base des longueurs standards (3,0 m)
- Entraxe de fixation de 400 mm max.

ACCESSOIRES

- Fournie avec embouts standard supérieur et inférieur ajustables

ACROVYN®

● Acrovyn

Protection d'angle SO

Protection d'angle facile à installer de 30, 50 ou 75 mm de large offrant une solution économique contre les dommages causés par les piétons et les engins roulants.



Résistance renforcée

www.c-sgroup.fr/8495

- Protection de 30, 50 ou 75 mm de large pour angle de 90°
- Disponible en version co-extrudée de 50 mm de large avec angle variable entre 80° et 175° (SO-50V)
- Pose facile à l'aide de bandes auto-adhésives ou de colle spéciale
- Disponible en hauteur partielle ou totale dans une large gamme de couleurs Acrovyn

PROTECTIONS D'ANGLE 90°



ANGLE 80°-175°



Acrovyn	PROTECTIONS D'ANGLE 90°			ANGLE 80°-175°
	LARGEUR 30 MM	LARGEUR 50 MM	LARGEUR 75 MM	LARGEUR 50 MM
	SO-30	SO-50	SO-75	SO-50V

COULEUR ET TEXTURE



Couleurs unies : couleurs pour plaque Acrovyn (36)



Finitions décoratives : Modèle SO-50 seulement (12) : bois, métal et béton



Texture : shadowgrain

Voir le nuancier **pages 150-151.**

LONGUEURS STANDARD ET FIXATIONS

- Découpe personnalisée sur la base des longueurs standards (3,0 m)
- Pose à l'aide de bandes auto-adhésives ou de colle spéciale

ACCESSOIRES

- Peut être fourni avec ou sans bande adhésive double face

ACROVYN®

● Acrovyn PVC-Free

Protection d'angle TF-N

Thermoformée sur mesure, cette protection s'installe très facilement dans tous les angles susceptibles d'être endommagés.



Résistance renforcée



Cradle to Cradle Certified™ Bronze

www.c-sgroup.fr/16631

- Protection sans PVC pour angle de 90°
- Thermoformée à partir d'une plaque Acrovyn PVC-Free de 1,5 mm, Cradle to Cradle Certified™ Bronze
- Disponible avec bord droit pour une jointure continue avec la plaque, ou avec chanfrein (arrondi ou de 45°)
- Pose facile à l'aide de bandes auto-adhésives ou de colle spéciale
- Disponible à la hauteur souhaitée, dans une large gamme de couleurs Acrovyn

PROTECTIONS D'ANGLE 90°

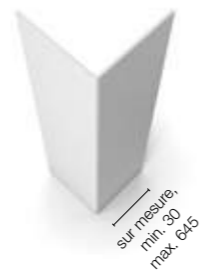

OPTIONS DE BORD



DROIT

CHANFREIN
ARRONDI

CHANFREIN 45°

COULEUR ET TEXTURE



Couleurs unies : couleurs pour plaque Acrovyn PVC-Free (36)



Texture : suède

Voir le nuancier **page 150**.

LONGUEURS STANDARD ET FIXATIONS

- Fabrication à la taille souhaitée, max. 2,9 m
- Pose à l'aide de bandes auto-adhésives ou de colle spéciale

ACCESSOIRES

- Peut être fourni avec ou sans bande adhésive double face
- Options de bord : droit, chanfrein arrondi ou chanfrein de 45°



Mains-courantes Acrovyn®

Conçues pour offrir une aide à la mobilité de qualité, les mains-courantes Acrovyn se distinguent par leur confort, leur style et leur fonctionnalité.

Se déclinant dans un grand choix de matériaux, de couleurs et de finitions, nos mains-courantes complètent les aménagements intérieurs tout en répondant aux exigences légales et techniques.

Les mains-courantes avec revêtement Acrovyn sont faciles à nettoyer et disponibles dans une large palette de couleurs afin d'offrir un bon contraste visuel avec la surface des murs.

Dans les environnements où l'hygiène est primordiale, nos mains-courantes Acrovyn Bactéricide certifiées ISO 22196 garantissent des surfaces sûres et exemptes de bactéries.

Pour un esthétisme haut de gamme, choisissez nos options en acier inoxydable ou en bois écologique*.

 www.c-sgroup.fr/372

UTILISATION :

- Hôpitaux, EHPAD, écoles et autres bâtiments où une aide à la mobilité peut être nécessaire
- Couloirs
- Escaliers (certaines options)



- 1 Main-courante Acrovyn HRE-6 avec revêtement en décors bois **page 76**
- 2 Plaques Acrovyn texturées 2 mm **Page 34**
- 3 Main-courante HRW-6 en bois massif **page 78**

* Notre bois provient uniquement de sources durables certifiées FSC ou PEFC.

Les revêtements en décors bois, béton ou métal mêlent l'esthétique à la fonctionnalité et à la durabilité d'Acrovyn.

Pour connaître notre gamme complète de finitions, consultez notre nuancier **page 151**.

La pareclose ferme la rainure du profilé pour faciliter le nettoyage.

Un profilé filant en aluminium pour plus de stabilité et de durabilité.

Un choix de consoles en aluminium et en inox pour répondre aux exigences esthétiques, réglementaires et budgétaires.

HRE-6



La gamme

HREB-6

● Acrovyn Bactéricide



Dimensions : Ø 40 mm
Consoles : aluminium ou acier inoxydable
Page 74

HRE-6

● Acrovyn



Dimensions : Ø 40 mm
Consoles : aluminium ou acier inoxydable
Page 76

HR-6N

● Acrovyn PVC-Free



Dimensions : Ø 40 mm
Consoles : acier inoxydable
Page 77

HRW-6

● Bois massif



Dimensions : Ø 40 mm
Consoles : acier inoxydable
Page 78

HRS-6

● Inox



Dimensions : Ø 40 mm
Consoles : acier inoxydable
Page 79

HRA-6

● Aluminium rainuré



Dimensions : Ø 40 mm
Consoles : aluminium ou acier inoxydable
Page 80

HRO-6

● Acrovyn ● Acrovyn PVC-Free



Forme : ovale de 38 mm
Consoles : aluminium ou acier inoxydable
Page 81

 www.c-sgroup.fr/372

ACROVYN®

● Acrovyn Bactéricide

Main-courante HREB-6

Main-courante tubulaire de 40 mm avec revêtement lisse et formule bactéricide offrant un appui solide aux piétons dans les environnements soumis à une hygiène stricte.



Résistance renforcée



Certifié Bactéricide

www.c-sgroup.fr/6851

- Main-courante ergonomique de 40 mm de Ø avec revêtement lisse sur profilé filant en aluminium
- Les additifs bactéricides du revêtement tuent les bactéries présentes à sa surface (tests réalisés selon la norme ISO 22196)
- Une pareclose ferme la rainure du profilé pour faciliter le nettoyage.
- Plusieurs consoles au choix
- Installation possible sur les murs courbes (rayon 1 m min.)

COULEUR ET TEXTURE



Couleurs unies : Acrovyn Bactéricide (27)



Texture : lisse

Voir le nuancier **page 152**.

LONGUEURS STANDARD ET FIXATIONS

- Acrovyn : 4,0 m
- Consoles tous les 800 mm max. ; fixation sur montant ou panneau recommandée

CONSOLES EN ALUMINIUM

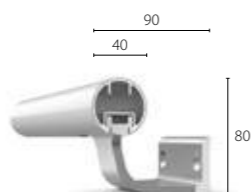

HREB-6-A80

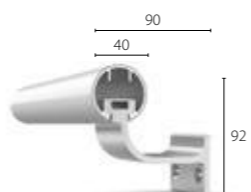

HREB-6-A60

CONSOLES EN INOX

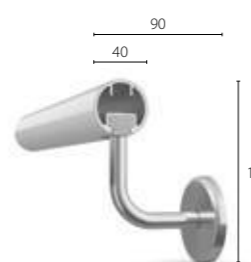

HREB-6-S75



HREB-6-S87 BS 8300 Conformé

ACCESSOIRES

- Embouts standard ou bouchon
- Embouts d'angle interne, externe ou spécial (98° – 165°)
- Consoles en acier inoxydable ou en aluminium (options pour murs courbes comprises)
- Bague décorative verticale (en option) – Noir (standard) ou gris clair
- Adaptateur d'angle universel pour escaliers
- Kit démontable pour gaines techniques



TESTÉ ET CERTIFIÉ

Acrovyn Bactéricide a été testé selon la norme ISO 22196 pour son efficacité bactéricide contre 7 espèces communes.

Et est certifié conforme à la norme EN 1040. Pour en savoir plus, voir **page 10**.

Escherichia coli



Activité : 5,4 log
Classe : bactéricide

Staphylococcus aureus



Activité : 5,1 log
Classe : bactéricide

Mycobacterium smegmatis



Activité : > 5 log
Classe : bactéricide

SARM*



Activité : 3,92 log
Classe : bactériostatique

Salmonella enteritidis



Activité : 4,1 log
Classe : bactériostatique

Listeria monocytogenes



Activité : 2,661 log
Classe : bactériostatique

Entérocoques



Activité : 2,28 log
Classe : bactériostatique

*Staphylococcus aureus résistant à la méticilline

ADAPTATEUR D'ANGLE POUR ESCALIERS

Notre adaptateur d'angle universel permet d'installer facilement des mains-courantes continues dans les escaliers.



La rotation sur deux axes permet au raccord de s'adapter à n'importe quel angle et configuration d'escalier.

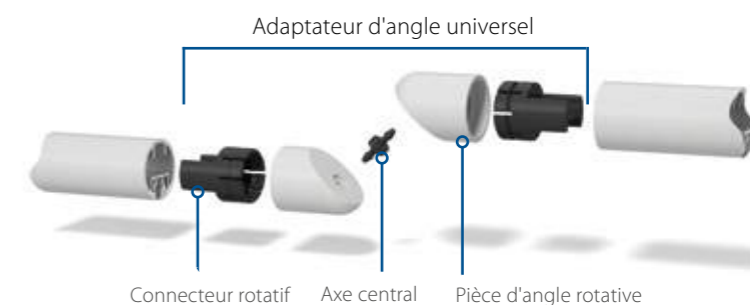

Il est possible de relier facilement et sans interruption les mains-courantes entre les escaliers des différents étages du bâtiment conformément à la législation en vigueur.

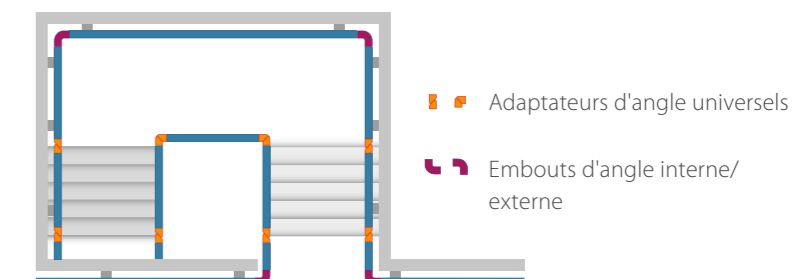

ACROVYN®

● Acrovyn

Main-courante HRE-6

Main-courante tubulaire de 40 mm alliant les finitions décoratives contemporaines à la facilité d'entretien d'Acrovyn.

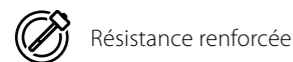

Résistance renforcée



www.c-sgroup.fr/6853



- Main-courante lisse et ergonomique de 40 mm de Ø proposée dans une gamme de finitions contemporaines
- Profilé filant en aluminium pour un maintien stable et durable
- Une pareclose ferme la rainure du profilé pour faciliter le nettoyage.
- Plusieurs consoles au choix
- Installation possible sur les murs courbes (rayon 1 m min.)

CONSOLES EN ALUMINIUM

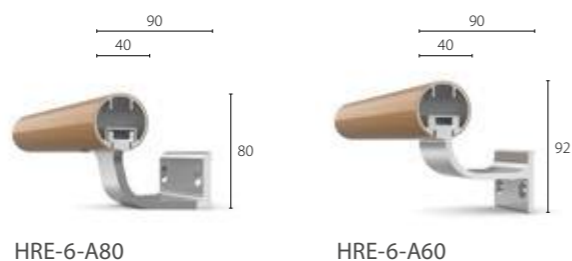

HRE-6-A80

HRE-6-A60

CONSOLES EN INOX



HRE-6-S75

HRE-6-S87

COULEUR ET TEXTURE

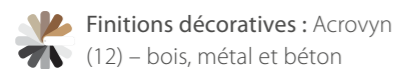

Finitions décoratives : Acrovyn (12) – bois, métal et béton



Texture : lisse

Voir le nuancier **page 151.**

ACCESSOIRES

- Embouts standard ou bouchon
- Embouts d'angle interne, externe ou spécial (98° – 165°)
- Consoles en acier inoxydable ou en aluminium (options pour murs courbes comprises)
- Adaptateur d'angle universel pour escaliers (disponible à partir de novembre 2022)
- Bague décorative verticale (en option) – Noir (standard) ou gris clair
- Kit démontable pour gaines techniques

LONGUEURS STANDARD ET FIXATIONS

- Acrovyn : 4,0 m
- Consoles tous les 800 mm max. ; fixation sur montant ou panneau recommandée

ACROVYN®

● Acrovyn PVC-Free

Main-courante HR-6N

Main-courante tubulaire de 40 mm avec revêtement Acrovyn PVC-Free texturé offrant aide à la mobilité et confort dans les couloirs des bâtiments.



Résistance renforcée



www.c-sgroup.fr/374



- Main-courante ergonomique de 40 mm de Ø avec revêtement texturé
- Profilé filant en aluminium pour un maintien solide
- Profilé sans rainure pour faciliter le nettoyage
- Plusieurs consoles au choix
- Installation possible sur les murs courbes (rayon 1 m min.)

CONSOLES EN INOX

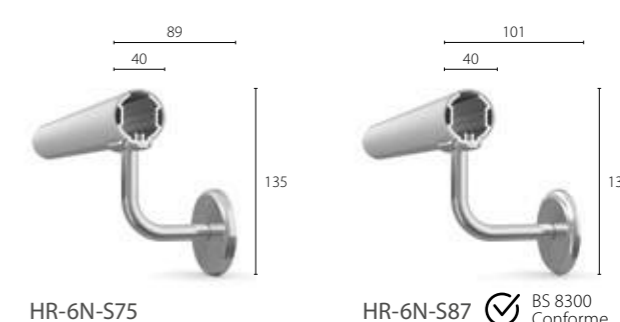

HR-6N-S75

HR-6N-S87

COULEUR ET TEXTURE

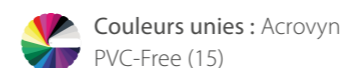

Couleurs unies : Acrovyn PVC-Free (15)



Texture : shadowgrain

Voir le nuancier **page 152.**

ACCESSOIRES

- Embouts standard
- Embouts d'angle interne et externe
- Consoles en acier inoxydable
- Bague transparente (en option) pour les embouts standard et les pièces d'angle

LONGUEURS STANDARD ET FIXATIONS

- Acrovyn PVC-Free : 3,0 m
- Consoles tous les 800 mm max. ; fixation sur montant ou panneau recommandée

ACROVYN®

Bois massif

Main-courante **HRW-6**

Main-courante en bois massif de 40 mm mêlant toucher naturel et un aspect chaleureux pour une aide à la mobilité confortable.



Résistance renforcée



www.c-sgroup.fr/381

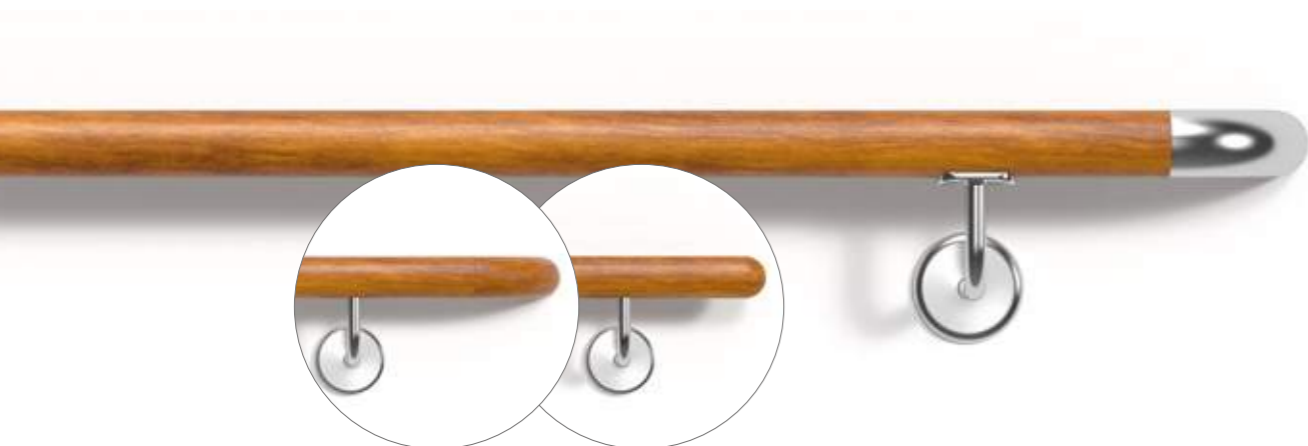

ACROVYN®

Inox

Main-courante **HRS-6**

Main-courante en acier inoxydable de 40 mm offrant des lignes épurées et modernes dans les environnements où l'hygiène est primordiale.



Résistance renforcée



www.c-sgroup.fr/376



- Main-courante en bois massif de Ø 40 mm, approvisionnement responsable
- Embouts standard (bois ou inox), embouts hémisphériques en bois ou profilé usiné avec des extrémités arrondies
- Bois non traité en version standard ; dimensions sur mesure possibles dans une sélection d'options de vernis (sur demande)
- Plusieurs consoles au choix
- Installation possible sur les murs courbes (rayon 800 mm min.)

CONSOLES EN INOX

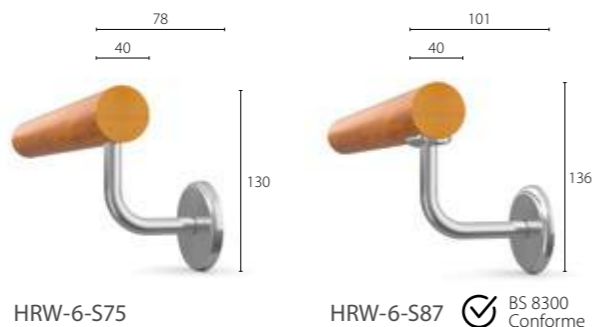

HRW-6-S75

HRW-6-S87 BS 8300 Conformé

MATÉRIAU ET FINITION

Bois* : chêne, hêtre ou érable

Bois brut en version standard. Des kits de mains-courantes sur mesure et prêts à être installés sont disponibles sur demande avec vernis naturel, doré ou noyer en option.

* Notre bois provient uniquement de sources durables certifiées FSC ou PEFC.

Voir le nuancier **page 151**.

ACCESSOIRES

- Embouts standard en inox ou bois
- Embouts d'angle externe et interne en inox ou bois
- Embouts hémisphériques en bois (brut); un profilé en bois doté d'extrémités arrondies est également disponible pour les kits de main courante.



- Consoles en acier inoxydable

LONGUEURS STANDARD ET FIXATIONS

- Longueurs : varient en fonction de l'essence et de la disponibilité du bois
- Consoles tous les 800 mm max. ; fixation sur montant ou panneau recommandée

- Main-courante en inox de Ø 40 mm
- Préfabriquée à la longueur souhaitée et livrée avec embouts standard soudés pour une installation facile
- Plusieurs consoles au choix
- Main-courante facile à nettoyer et à entretenir, idéale pour les environnements soumis à une hygiène stricte
- Installation possible sur les murs courbes (rayon 500 mm min.)

CONSOLES EN INOX

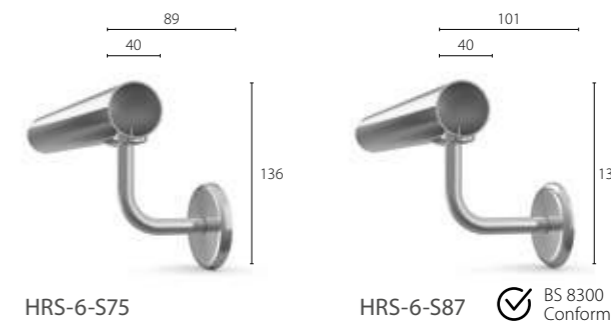

HRS-6-S75

HRS-6-S87 BS 8300 Conformé

MATÉRIAU ET FINITION

Matériau : acier inoxydable 304

Finition : brossé

ACCESSOIRES

- Embouts standard en inox
- Embouts d'angle externe et interne en inox
- Consoles en acier inoxydable

LONGUEURS STANDARD ET FIXATIONS

- Recoupe sur mesure à partir des longueurs standard (3 m max.)
- Consoles tous les 800 mm max. ; fixation sur montant ou panneau recommandée

ACROVYN®

● Aluminium rainuré

Main-courante HRA-6

Main-courante tubulaire de 40 mm en aluminium anodisé offrant une aide à la mobilité durable et confortable.



- Main-courante en aluminium anodisé de Ø 40 mm
- Une pareclose ferme la rainure du profilé pour faciliter le nettoyage.
- Plusieurs consoles au choix afin de respecter les réglementations locales
- Installation possible sur les murs courbes (rayon 1 m min.)

CONSOLES EN ALUMINIUM

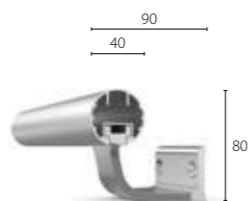

HRA-6-A80

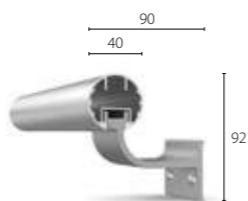

HRA-6-A60

CONSOLES EN INOX

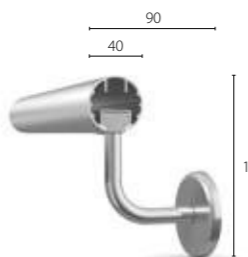

HRA-6-S75

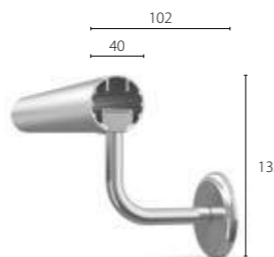

HRA-6-S87 BS 8300 Conformé

MATÉRIAU ET FINITION

- Matériau : aluminium
- Finition : anodisé clair

ACCESSOIRES

- Embouts standard
- Embouts d'angle interne, externe ou spécial (98° - 165°)
- Consoles en acier inoxydable ou en aluminium (options pour murs courbes comprises)

- Bague décorative verticale (en option) – Noir (standard) ou gris clair
- Kit démontable pour gaines techniques

LONGUEURS STANDARD ET FIXATIONS

- Aluminium : 4,0 m
- Consoles tous les 800 mm max. ; fixation sur montant ou panneau recommandée

ACROVYN®

● Acrovyn ● Acrovyn PVC-Free

Main-courante HRO-6

Main-courante ovoïde et ergonomique de 38 mm offrant une prise confortable et un appui stable dans les couloirs de circulation.

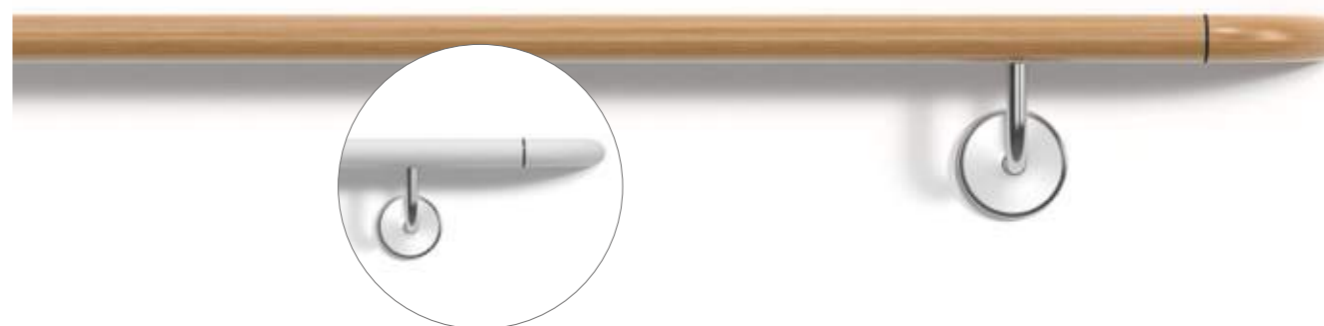
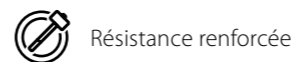

- Main-courante ovoïde de 38 mm avec revêtement texturé
- Profilé filant en aluminium pour un maintien solide
- Une pareclose ferme la rainure du profilé pour faciliter le nettoyage.
- Disponible dans une gamme de couleurs unies et de finitions contemporaines
- Plusieurs consoles au choix

CONSOLE EN INOX



CONSOLE EN ALUMINIUM

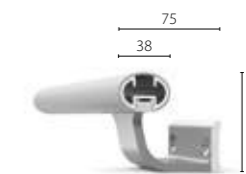

CODES PRODUIT	CONSOLE EN INOX	CONSOLE EN ALUMINIUM
Acrovyn	HRO-6-S75	HRO-6-A80
Acrovyn PVC-Free	HRO-6N-S75	HRO-6N-A80

COULEUR ET TEXTURE

- Couleurs unies : Acrovyn (27), Acrovyn PVC-Free (15)
- Finitions décoratives : Acrovyn (12) - bois, métal et béton
- Texture : shadowgrain

Voir le nuancier pages 151-152.

ACCESSOIRES

- Embouts standard
- Embouts d'angle interne et externe
- Bouchons noirs ou gris (pour modèles Acrovyn seulement)
- Consoles en inox ou en aluminium
- Bague décorative verticale (en option) – Noir (standard) ou gris clair
- Kit démontable pour gaines techniques

LONGUEURS STANDARD ET FIXATIONS

- Acrovyn : 4,0 m
Acrovyn PVC-Free : 3,0 m
- Consoles tous les 800 mm max. ; fixation sur montant ou panneau recommandée

Mains-courantes/ pare-chocs Acrovyn®

Élegants et ergonomiques, les combinés mains-courantes/pare-chocs Acrovyn permettent de protéger les zones à forte circulation contre les dégradations tout en offrant un bon soutien aux piétons. La gamme se décline dans une variété de styles pour répondre à un éventail d'exigences esthétiques et fonctionnelles, avec en outre des solutions anti-pendaison.

Les revêtements teintés dans la masse et texturés dissimulent les traces d'impact, de frottement et sont faciles à nettoyer.

Sur certains modèles, la main-courante (partie supérieure) peut être de couleur différente afin d'améliorer le contraste visuel.

UTILISATION :

- Couloirs avec accès piéton et passage régulier de chariots
- Ascenseurs et halls d'ascenseur
- Zones de circulation soumises à des exigences anti-pendaison



 www.c-sgroup.fr/133



- 1 Main-courante/pare-chocs HRB-20 avec revêtement bicolore **page 86**
- 2 Plaque Acrovyn texturée 2 mm **page 34**
- 3 Protection d'angle SO-50 **page 67**
- 4 Main-courante/pare-chocs HRB-4C **page 87**
- 5 Protection d'angle SM-20 **page 64**

Le revêtement de main-courante Acrovyn offre une prise en main confortable.

La main-courante peut être de couleur différente afin de mieux la distinguer.

La surface du pare-choc se déforme pour amortir les chocs lors des impacts. La finition texturée limite l'apparition de rayures et de traces de frottement.

HRB-20

Console Quick Lock pour une installation rapide et un entretien facile. Voir **page 89** pour en savoir plus.

Profilé filant en aluminium équipé d'un coussin amortisseur en Acrovyn recyclé qui absorbe et dissipe l'onde de choc.



La gamme

HRB-20



- Acrovyn ● Acrovyn PVC-Free
- Hauteur : 143 mm**
- Niveau de résistance : élevé**
- Page 86**

HRB-4C



- Acrovyn ● Acrovyn PVC-Free
- Hauteur : 140 mm**
- Niveau de résistance : extrême**
- Page 87**

HRB-35



- Acrovyn ● Acrovyn PVC-Free
- Hauteur : 89 mm**
- Niveau de résistance : élevé**
- Page 88**

HRB-50N



- Acrovyn PVC-Free
- Hauteur : 220 mm**
- Niveau de résistance : élevé**
- Page 90**

HRBW-50N



- Bois massif ● Acrovyn PVC-Free
- Hauteur : 220 mm**
- Niveau de résistance : élevé**
- Page 91**

 www.c-sgroup.fr/133

ACROVYN®

● Acrovyn ● Acrovyn PVC-Free

Main-courante/pare-chocs HRB-20

Main-courante/pare-chocs de 143 mm de haut offrant un soutien aux piétons et une protection efficace contre les chocs. Existe en version bicolore pour offrir un excellent contraste visuel.

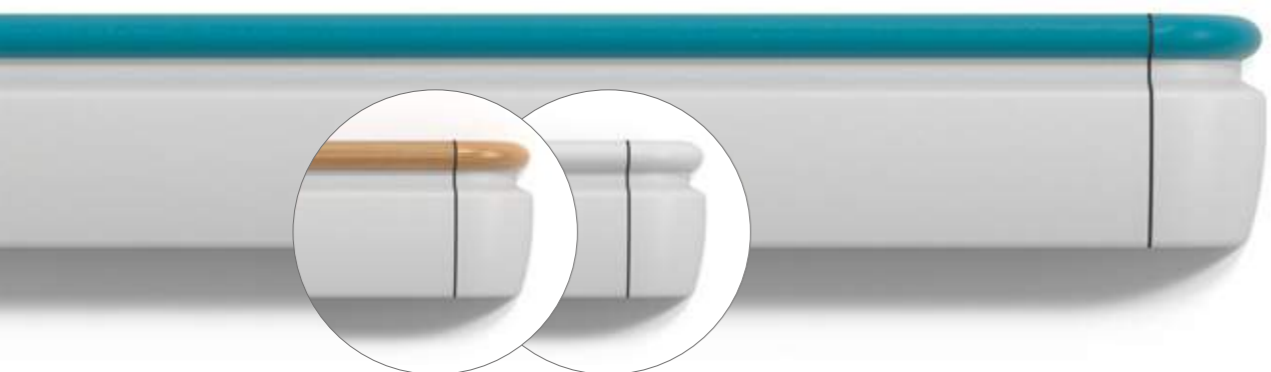

- Main-courante ergonomique disponible dans une gamme de couleurs unies et de finitions contemporaines
- Version bicolore offrant un excellent contraste visuel, facilitant l'orientation des usagers
- Profilé en aluminium intégrant un amortisseur filant pour une protection efficace contre les dégradations
- Une pareclose ferme la rainure du profilé pour faciliter le nettoyage
- Consoles Quick Lock pour une installation rapide et un entretien facile
- Option anti-pendaison avec console continue en aluminium thermolaqué

QUICK LOCK

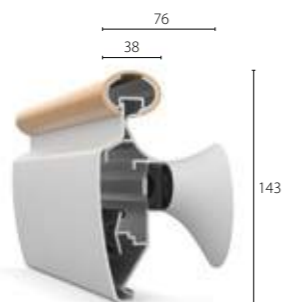

ANTI-PENDAISON

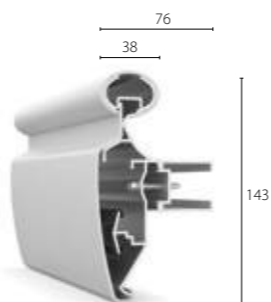

CODES PRODUIT	QUICK LOCK	ANTI-PENDAISON
Acrovyn	HRB-20	HRB-20AL
Acrovyn PVC-Free	HRB-20N	HRB-20ALN

COULEUR ET TEXTURE

- Couleurs unies** : Acrovyn (27), Acrovyn PVC-Free (15)
- Finitions décoratives** : Main-courantes Acrovyn seulement (12) – bois, métal et béton
- Texture** : shadowgrain

Voir le nuancier **pages 151-152**.

ACCESSOIRES

- Embouts standard avec système Quick Lock
- Embouts d'angle externe
- Consoles Quick Lock (standard)
- Consoles anti-pendaison (en option)
- Bague décorative verticale (en option) – Noir (standard) ou gris clair
- Kit démontable pour gaines techniques

LONGUEURS STANDARD ET FIXATIONS

- Acrovyn – 4,0 m
Acrovyn PVC-Free – 3,0 m
- Consoles tous les 800 mm max. ; fixation sur montant ou panneau recommandée

ACROVYN®

● Acrovyn ● Acrovyn PVC-Free

Main-courante/pare-chocs HRB-4C

Main-courante/pare-chocs de 140 mm de haut offrant une protection extrême contre les impacts et un excellent soutien à la mobilité dans les zones de circulation.



- Bords arrondis pour une préhension confortable
- La matière Acrovyn en surface se déforme pour absorber les chocs
- Amortisseur continu intégré pour une protection accrue contre les chocs
- Une pareclose ferme la rainure du profilé pour faciliter le nettoyage
- Consoles Quick Lock pour une installation rapide et un entretien facile
- Option anti-pendaison avec console continue en aluminium thermolaqué

QUICK LOCK

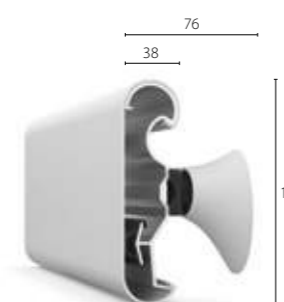

ANTI-PENDAISON

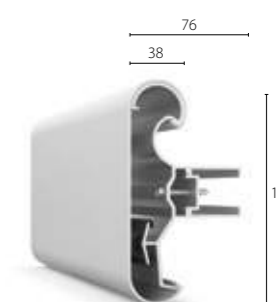

CODES PRODUIT	QUICK LOCK	ANTI-PENDAISON
Acrovyn	HRB-4C	HRB-4CAL
Acrovyn PVC-Free	HRB-4CN	HRB-4CALN

COULEUR ET TEXTURE

- Couleurs unies** : Acrovyn (27), Acrovyn PVC-Free (15)
- Texture** : shadowgrain

Voir le nuancier **page 152**.

ACCESSOIRES

- Embouts standard
- Embouts d'angle externe
- Consoles Quick Lock (standard)
- Consoles anti-pendaison (en option)
- Bague décorative verticale (en option) – Noir (standard) ou gris clair
- Kit démontable pour gaines techniques

LONGUEURS STANDARD ET FIXATIONS

- Acrovyn – 4,0 m
Acrovyn PVC-Free – 3,0 m
- Consoles tous les 800 mm max. ; fixation sur montant ou panneau recommandée

ACROVYN®

● Acrovyn ● Acrovyn PVC-Free

Main-courante/pare-chocs HRB-35

Main-courante/pare-chocs élégante de 89 mm de hauteur offrant une prise en main confortable, une excellente résistance et une allure discrète.



Quick Lock



Résistance élevée

www.c-sgroup.fr/6865

- Bords arrondis pour une préhension confortable
- Design bombé enrobé d'un revêtement Acrovyn pour mieux absorber les chocs
- Bague décorative verticale optionnelle au niveau du joint entre l'embout et le profilé
- Une pareclose ferme la rainure du profilé pour faciliter le nettoyage
- Consoles Quick Lock pour une installation rapide et un entretien facile

QUICK LOCK



CODES PRODUIT	QUICK LOCK
Acrovyn	HRB-35
Acrovyn PVC-Free	HRB-35N

COULEUR ET TEXTURE



Couleurs unies : Acrovyn (27), Acrovyn PVC-Free (15)



Texture : shadowgrain

Voir le nuancier **page 152**.

ACCESSOIRES

- Embouts standard avec système Quick Lock
- Embouts d'angle externe
- Consoles Quick Lock
- Bague décorative verticale (en option) – Noir (standard) ou gris clair
- Kit démontable pour gaines techniques

LONGUEURS STANDARD ET FIXATIONS

- Acrovyn – 4,0 m
Acrovyn PVC-Free – 3,0 m
- Consoles tous les 800 mm max. ; fixation sur montant ou panneau recommandée

ACROVYN®

Système QUICK LOCK™ pour mains-courantes/pare-chocs

Le système de fixation breveté, robuste et efficace de CS facilite l'installation des mains-courantes/pare-chocs Acrovyn.



HRB-20



HRB-4C



HRB-35

FONCTIONNEMENT :

Le verrou à came de la console se glisse à l'arrière du rail pour permettre en quelques tours de clé, le verrouillage et le déverrouillage du profilé. Ce système breveté accélère l'installation et permet également un retrait rapide pour les besoins d'entretien, et ce, sans abîmer les fixations murales.



Les profilés HRB-20 et HRB-35 sont également équipés d'embouts Quick Lock, ce qui permet une mise en œuvre rapide du profilé sans avoir à percer de trous pour les fixations.

AVANTAGES :

- Plus de trous à percer dans le profilé
- Plus de problèmes d'alignement des composants
- Facilité de positionnement et de fixation des consoles

- Pré-montage hors site des composants (profilé, coque et embouts)
- Entretien facilité
- Économies à long terme

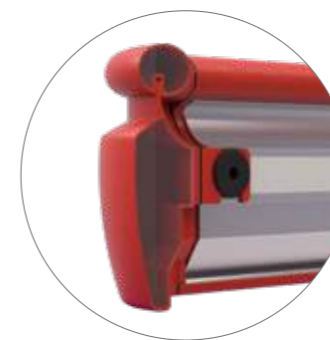
www.c-sgroup.fr/3055

ACROVYN®

● Acrovyn PVC-Free

Main-courante/pare-chocs HRB-50N

D'une hauteur de 220 mm, le modèle HRB-50N allie une main-courante sans PVC et un pare-chocs, fixés sur une console en acier inoxydable pour assurer un excellent soutien à la mobilité et une protection efficace contre les impacts.



Résistance élevée



Bicolore

www.c-sgroup.fr/369

- Main-courante/pare-chocs conforme aux normes en vigueur pour les zones à forte circulation
- Main-courante de 40 mm de Ø avec revêtement texturé sur profilé en aluminium pour une préhension sûre et confortable
- Pare-chocs de 127 mm sur profilé filant en aluminium et coussin amortisseur pour une protection efficace contre les chocs
- Une pareclose ferme la rainure du profilé pour faciliter le nettoyage
- Montage sur consoles robustes en inox

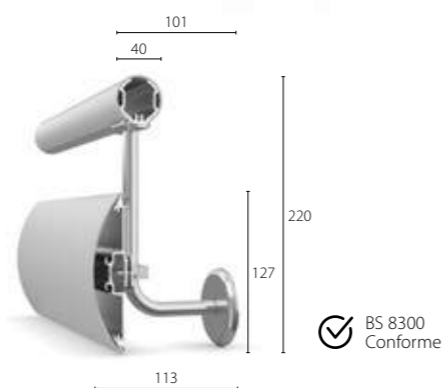

COULEUR ET TEXTURE



Couleurs unies : Acrovyn PVC-Free (15)



Texture : shadowgrain

Voir le nuancier **page 152**.

ACCESSOIRES

- Embouts standard
- Embouts d'angle externe
- Embouts d'angle interne disponibles pour la main-courante
- Console de fixation en inox
- Bagues décoratives verticales (en option) – **Main-courante** : transparent ; **pare-chocs** : noir (standard) ou gris clair

LONGUEURS STANDARD ET FIXATIONS

- Acrovyn PVC-Free – 3,0 m
- Consoles tous les 800 mm max. ; fixation sur montant ou panneau recommandée

ACROVYN®

● Bois massif ● Acrovyn PVC-Free

Main-courante/pare-chocs HRBW-50N

D'une hauteur de 220 mm, le modèle HRBW-50N allie une main-courante en bois massif et un pare-choc en Acrovyn PVC-Free, fixés sur une console en acier inoxydable pour assurer un excellent soutien à la mobilité et une protection efficace contre les impacts.



Résistance élevée



Bicolore

www.c-sgroup.fr/16725

- Conforme aux normes d'accessibilité en vigueur, ce combiné main-courante/pare-chocs allie la praticité de la matière Acrovyn et la noblesse du bois massif. Idéal pour les zones à forte circulation
- Main-courante en bois massif de 40 mm de Ø avec finitions en inox pour une préhension sûre et confortable
- Pare-chocs de 127 mm sur profilé filant en aluminium et coussin amortisseur pour une protection efficace contre les chocs
- Une pareclose ferme la rainure du profilé pour faciliter le nettoyage
- Montage sur consoles robustes en inox

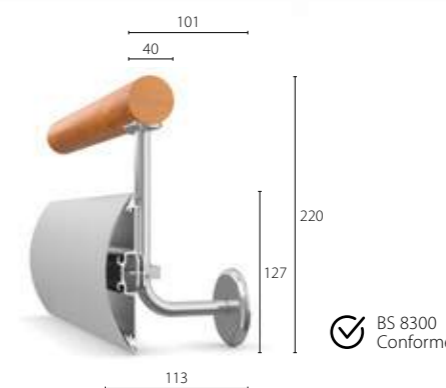

COULEUR ET TEXTURE



Main-courante en bois* : chêne, hêtre ou érable

Bois brut en version standard. Des kits de mains-courantes sur mesure et prêts à être installés sont disponibles sur demande avec vernis naturel, doré ou noyer en option.



Couleurs unies : pare-choc – Acrovyn PVC-Free (15)



Texture : pare-chocs – shadowgrain

Voir le nuancier **pages 151-152**.

ACCESSOIRES

- Main-courante : embouts standard et embouts d'angle externe et interne en inox
- Pare-chocs : embouts standard et embouts d'angle externe
- Console de fixation en inox
- Bagues décoratives verticales (en option) – Noir (standard) ou gris clair

LONGUEURS STANDARD ET FIXATIONS

- Main-courante en bois : varie selon l'essence du bois
- Pare-chocs Acrovyn PVC-Free – 3,0 m
- Consoles tous les 800 mm max. ; fixation sur montant ou panneau recommandée

* Notre bois provient uniquement de sources durables certifiées FSC ou PEFC.

Pare-chocs Acrovyn®

Conçue pour préserver l'état original des locaux, notre large gamme de pare-chocs offre des solutions de protection murale qui conviennent à tous les besoins et à tous les environnements.

Les profilés résistants Acrovyn sont disponibles dans une large gamme de styles et de hauteurs afin de répondre aux besoins fonctionnels et esthétiques.

Faciles à nettoyer, les revêtements texturés et teintés dans la masse dissimulent efficacement les rayures et les éraflures afin de préserver l'aspect des murs intérieurs.

Notre gamme contemporaine de couleurs et d'effets décoratifs viendra enrichir les autres éléments de décoration intérieure dans tous les espaces du bâtiment.

UTILISATION :

- Couloirs de circulation avec passage fréquent de chariots ou de lits
- Zones de production et laboratoires
- Zones d'accès réservé dans les commerces et les hôtels
- Réceptions et salles d'attente

 www.c-sgroup.fr/608

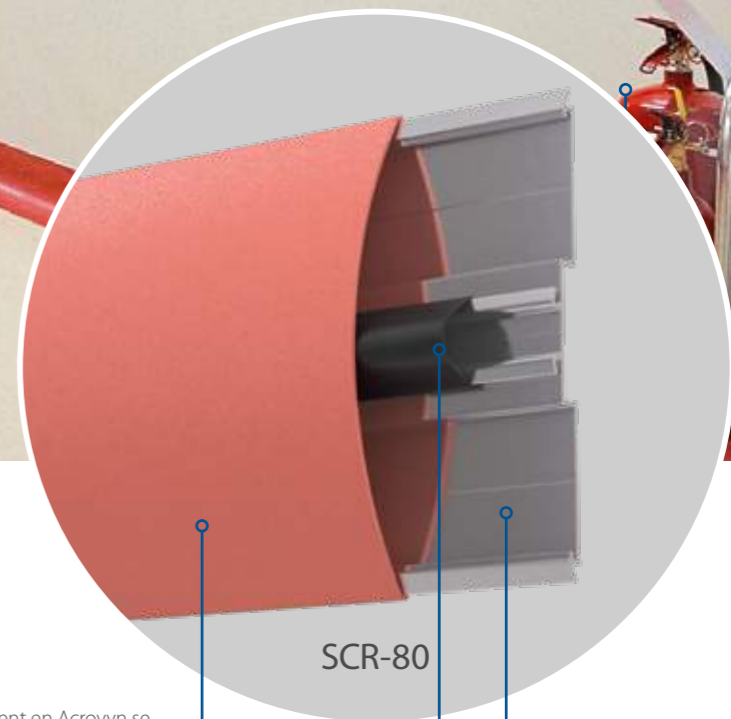

- 1 Pare-chocs SCR-80M **page 96**
- 2 Protection d'angle SM-20 **page 64**
- 3 Plaque de poussée **page 142**
- 4 Plaque de poussée (partie basse) **page 142**
- 5 Pare-chocs SCR-150N **page 102**

Le revêtement en Acrovyn se déforme lors de l'impact avant de reprendre sa forme initiale. La finition texturée limite l'apparition de rayures et de traces de frottement.

Profilé filant en aluminium doté d'un coussin amortisseur en Acrovyn recyclé qui absorbe et dissipe l'onde de choc.



La gamme

SCR-80

● Acrovyn ● Acrovyn PVC-Free

Hauteur : 203 mm

Niveau de résistance :
élevé/renforcé

Page 96

SCR-50

● Acrovyn ● Acrovyn PVC-Free

Hauteur : 127 mm

Niveau de résistance :
élevé/renforcé

Page 97

SCR-170

● Acrovyn

Hauteur : 170 mm

Niveau de résistance :
élevé/renforcé

Page 98

SCR-200

● Acrovyn

Hauteur : 203 mm

Niveau de résistance :
élevé/renforcé

Page 99

HCR-200

● Acrovyn

Hauteur : 203 mm

Niveau de résistance :
extrême

Page 100

SCR-150N

● Acrovyn PVC-Free

Hauteur : 152 mm

Niveau de résistance :
élevé/renforcé

Page 102

BG-10

● Acrovyn ● Acrovyn PVC-Free

Hauteur : 102 mm

Niveau de résistance :
renforcé

Page 103

TP

● Acrovyn

Hauteur : 300, 200, 150, 100 mm

Niveau de résistance :
renforcé

Page 104

FR-225

● Acrovyn ● Acrovyn PVC-Free

Hauteur : 57 mm

Niveau de résistance :
standard

Page 105

 www.c-sgroup.fr/383

ACROVYN®

Pare-chocs SCR-80

● Acrovyn ● Acrovyn PVC-Free

Pare-chocs de 203 mm de hauteur offrant un style moderne et une protection étendue contre les impacts dans les zones à forte circulation.

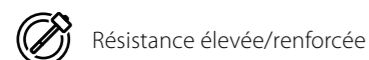

Résistance élevée/renforcée



www.c-sgroup.fr/384

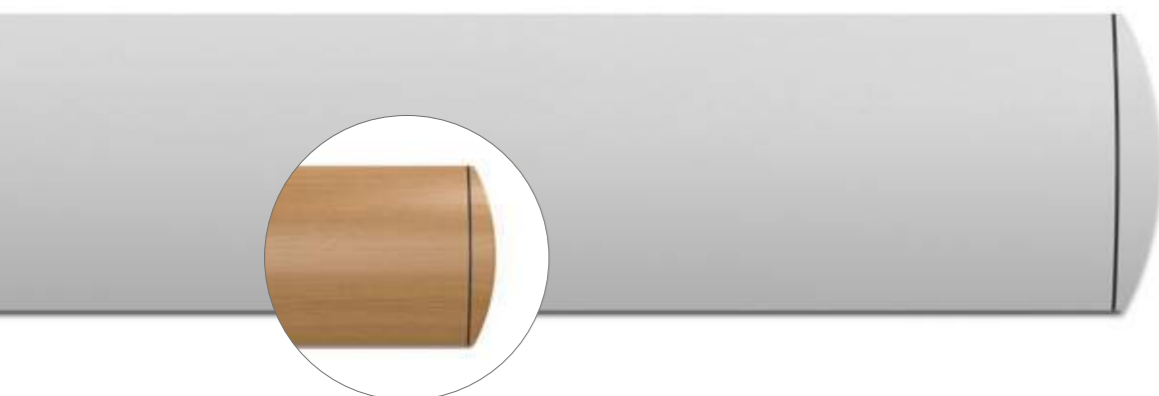

- Revêtement texturé antichoc sur profilé filant en aluminium en version standard
- Une variante mise en œuvre à l'aide de coussinets en aluminium est également disponible pour les espaces moins exposés aux chocs
- Le revêtement en Acrovyn combiné à un amortisseur interne continu assurent une absorption redoutable des chocs
- Disponible dans une gamme de couleurs unies et de finitions contemporaines

PROFILÉ FILANT

RÉSISTANCE ÉLEVÉE

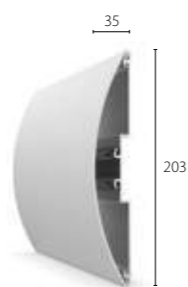

COUSSINETS DE FIXATION

RÉSISTANCE RENFORCÉE



CODES PRODUIT	PROFILÉ FILANT	COUSSINETS DE FIXATION
Acrovyn	SCR-80M	SCR-80
Acrovyn PVC-Free	SCR-80MN	SCR-80N

COULEUR ET TEXTURE



Couleurs unies : Acrovyn (27), Acrovyn PVC-Free (15)

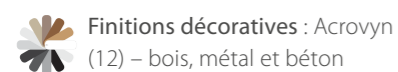

Finitions décoratives : Acrovyn (12) – bois, métal et béton



Texture : shadowgrain

Voir le nuancier pages 151-152.

ACCESSOIRES

- Embouts standard
- Embouts d'angle externe
- Bague décorative verticale (en option) – Noir (standard) ou gris clair

LONGUEURS STANDARD ET FIXATIONS

- Acrovyn – 4,0 m ; Acrovyn PVC-Free – 3,0 m
- Entraxe de fixation de 600 mm max. ; coussinets en aluminium tous les 600 mm max.

ACROVYN®

Pare-chocs SCR-50

● Acrovyn ● Acrovyn PVC-Free

Pare-chocs de 127 mm de hauteur offrant une protection efficace dans les zones exposées aux dégradations dues aux impacts.

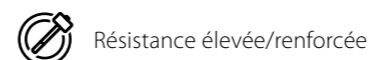

Résistance élevée/renforcée



www.c-sgroup.fr/387



- Revêtement texturé antichoc sur profilé filant en aluminium en version standard
- Une variante mise en œuvre à l'aide de coussinets en aluminium est également disponible pour les espaces moins exposés aux chocs
- Le revêtement en Acrovyn combiné à un amortisseur interne continu assurent une absorption redoutable des chocs

PROFILÉ FILANT

RÉSISTANCE ÉLEVÉE



COUSSINETS DE FIXATION

RÉSISTANCE RENFORCÉE



CODES PRODUIT	PROFILÉ FILANT	COUSSINETS DE FIXATION
Acrovyn	SCR-50M	SCR-50
Acrovyn PVC-Free	SCR-50MN	SCR-50N

COULEUR ET TEXTURE



Couleurs unies : Acrovyn (27), Acrovyn PVC-Free (15)

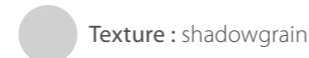

Texture : shadowgrain

Voir le nuancier pages 151-152.

ACCESSOIRES

- Embouts standard
- Embouts d'angle externe
- Bague décorative verticale (en option) – Noir (standard) ou gris clair

LONGUEURS STANDARD ET FIXATIONS

- Acrovyn – 4,0 m ; Acrovyn PVC-Free – 3,0 m
- Entraxe de fixation de 600 mm max. ; coussinets en aluminium tous les 600 mm max.

ACROVYN®

● Acrovyn

Pare-chocs SCR-170

Pare-chocs de 170 mm de hauteur avec revêtement lisse offrant une protection essentielle contre les impacts dans les zones soumises à une hygiène stricte.



Résistance élevée/renforcée

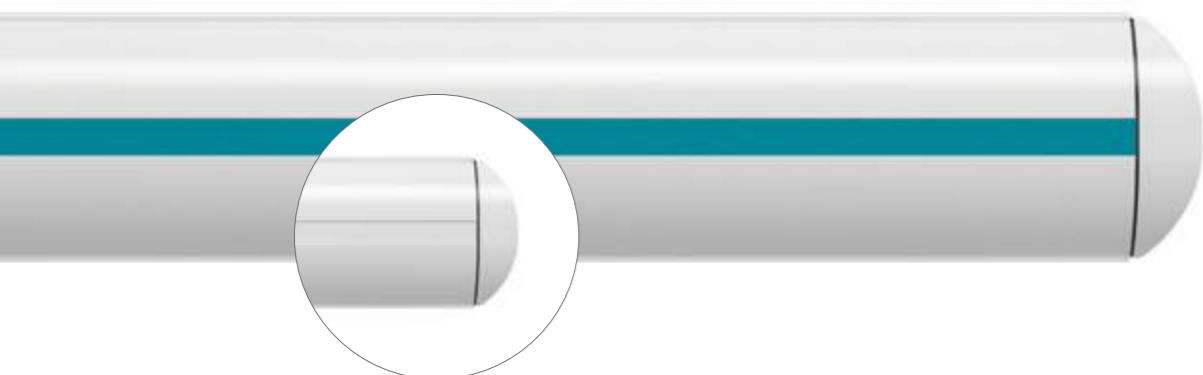

Bicolore

www.c-sgroup.fr/6867

- Revêtement lisse et antichoc monté sur un amortisseur continu à l'aide de et coussinets de fixation en aluminium dans sa version standard
- Une variante mise en œuvre à l'aide de coussinets en aluminium est également disponible pour les espaces moins exposés aux chocs
- Joints d'étanchéité souples sur les bords supérieur et inférieur pour une finition hygiénique
- Insert décoratif disponible en option pour apporter du style et améliorer le contraste visuel

AMORTISSEUR CONTINU ET COUSSINETS DE FIXATION

RÉSISTANCE ÉLEVÉE

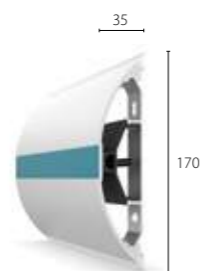

SCR-170

COUSSINETS DE FIXATION

RÉSISTANCE RENFORCÉE

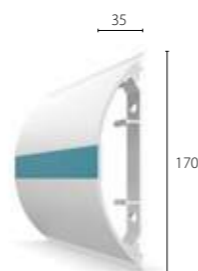

SCR-170E

COULEUR ET TEXTURE



Couleurs unies : coque (27), insert optionnel (36)



Texture : coque – lisse, insert optionnel – suède

Voir le nuancier **pages 150** (insert) **and 152** (coque).

ACCESSOIRES

- Embouts standard
- Embouts d'angle externe
- Bague décorative verticale (en option) – Noir (standard) ou gris clair
- Insert décoratif (en option)

LONGUEURS STANDARD ET FIXATIONS

- Acrovyn – 4,0 m
- Coussinets en aluminium tous les 600 mm max.

ACROVYN®

● Acrovyn

Pare-chocs SCR-200

Pare-chocs plat au design épuré de 203 mm de hauteur destiné à prévenir la détérioration des murs dans les établissements très fréquentés.



Résistance élevée/renforcée

www.c-sgroup.fr/2524

- Revêtement texturé antichoc monté sur un profilé filant
- Une variante mise en œuvre à l'aide de coussinets en aluminium est également disponible pour les espaces moins exposés aux chocs
- Le revêtement en Acrovyn combiné à un amortisseur interne assurent une absorption redoutable des chocs

PROFILÉ FILANT

RÉSISTANCE ÉLEVÉE



SCR-200M

COUSSINETS DE FIXATION

RÉSISTANCE RENFORCÉE



SCR-200

COULEUR ET TEXTURE



Couleurs unies : Acrovyn (27)



Texture : shadowgrain

Voir le nuancier **page 152**.

ACCESSOIRES

- Embouts standard
- Embouts d'angle externe

LONGUEURS STANDARD ET FIXATIONS

- Acrovyn – 4,0 m
- Entraxe de fixation de 600 mm max. ; coussinets en aluminium tous les 600 mm max.

ACROVYN®

Pare-chocs HCR-200

● Acrovyn

Pare-chocs plat au design épuré de 203 mm de hauteur adapté aux zones particulièrement exposées aux détériorations dues aux chariots et autres éléments lourds.



Quick Lock



Résistance extrême

www.c-sgroup.fr/2534

- Revêtement texturé antichoc sur profilé filant en aluminium
- Le revêtement en Acrovyn combiné à un triple amortisseur interne continu assurent une absorption redoutable des chocs de forte intensité
- Monté sur consoles Quick Lock pour une grande facilité d'installation et d'entretien
- Embouts standard fixés au mur pour une protection supplémentaire

QUICK LOCK

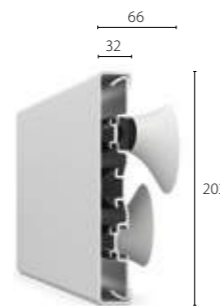

HCR-200

COULEUR ET TEXTURE



Couleurs unies : Acrovyn (27)



Texture : shadowgrain

Voir le nuancier **page 152**.

ACCESSOIRES

- Embouts standard
- Embouts d'angle externe
- Consoles Quick Lock

LONGUEURS STANDARD ET FIXATIONS

- Acrovyn – 4,0 m
- Fixation en quinconce avec entraxe de 600 mm max. Fixation sur montant ou panneau recommandée.



ACROVYN®

Pare-chocs SCR-150N

● Acrovyn PVC-Free

Pare-chocs plat au design épuré de 152 mm de hauteur offrant une protection efficace pour les zones exposées aux dégradations.

 Résistance élevée/renforcée

 www.c-sgroup.fr/389



- Revêtement texturé antichoc sur profilé filant en aluminium en version standard
- Une variante mise en œuvre à l'aide de coussinets en aluminium est également disponible pour les espaces nécessitant une protection plus modérée
- Le revêtement en Acrovyn combiné à un amortisseur interne continus assurent une absorption redoutable des chocs

PROFILÉ FILANT

RÉSISTANCE ÉLEVÉE

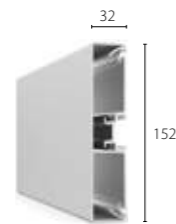

SCR-150MN

COUSSINETS DE FIXATION

RÉSISTANCE RENFORCÉE



SCR-150N

COULEUR ET TEXTURE

 Couleurs unies : Acrovyn PVC-Free (15)

 Texture : shadowgrain

Voir le nuancier **page 152**.

ACCESSOIRES

- Embouts standard
- Embouts d'angle externe

LONGUEURS STANDARD ET FIXATIONS

- Acrovyn PVC-Free – 3,0 m
- Entraxe de fixation de 600 mm max. ; coussinets en aluminium tous les 600 mm max.

ACROVYN®

Pare-chocs BG-10

● Acrovyn ● Acrovyn PVC-Free

Pare-chocs arrondi de 102 mm de hauteur destiné à protéger les murs contre les engins roulants. Ce profilé, souvent positionné sur la partie basse du mur est idéal lorsqu'il complète des mains-courantes ou d'autres pare-chocs.

 Résistance renforcée

 www.c-sgroup.fr/2535



- Revêtement Acrovyn sur profilé filant en aluminium
- Le profilé bombé se déforme pour amortir efficacement les chocs
- Monté sur des entretoises pour être en décalage du mur

MONTÉ SUR ENTRETOISES

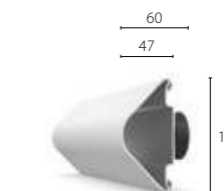

CODES PRODUIT	MONTÉ SUR ENTRETOISES
Acrovyn	BG-10
Acrovyn PVC-Free	BG-10N

COULEUR ET TEXTURE

 Couleurs unies : Acrovyn (27), Acrovyn PVC-Free (15)

 Texture : shadowgrain

Voir le nuancier **page 152**.

ACCESSOIRES

- Embouts standard
- Embouts d'angle externe

LONGUEURS STANDARD ET FIXATIONS

- Acrovyn – 4,0 m ; Acrovyn PVC-Free – 3,0 m
- Entraxe de fixation de 600 mm max.

ACROVYN® Pare-chocs TP

● Acrovyn

Une gamme de pare-chocs faciles à installer qui protègent les murs des éraflures, des rayures et des frottements causés par le passage des piétons, les chaises et les chariots légers.

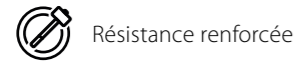

Résistance renforcée



- Pare-chocs de 3 mm d'épaisseur, texturé et teinté dans la masse
- Bords arrondis afin d'épouser parfaitement la forme du mur
- Quatre hauteurs pour répondre aux exigences de tous les projets
- Pose facile à l'aide de colle ou de bandes adhésives

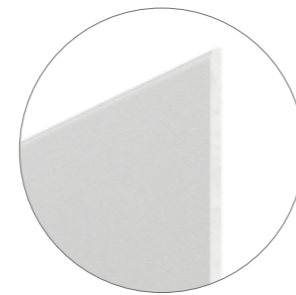
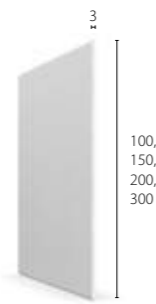

Bords supérieur et inférieur arrondis afin d'épouser parfaitement la forme du mur

COULEUR ET TEXTURE

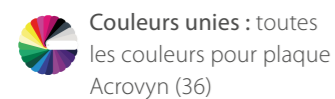

Couleurs unies : toutes les couleurs pour plaque Acrovyn (36)



Texture : shadowgrain

Voir le nuancier **page 150**.

CODES PRODUIT	100 MM DE HAUT	150 MM DE HAUT	200 MM DE HAUT	300 MM DE HAUT
Acrovyn	TP-100	TP-150	TP-200	TP-300

ACCESSOIRES

- Angles internes ou externes préformés disponibles sur commande
- Bandes adhésives (pose en usine possible sur demande)
- Colle spéciale

LONGUEURS STANDARD ET FIXATIONS

- Acrovyn – 4,0 m
- Pose à l'aide de bandes adhésives et de colle spéciale.

ACROVYN® Pare-chocs FR-225

● Acrovyn ● Acrovyn PVC-Free

Pare-chocs discret de 57 mm offrant une protection ciblée sur les portes et les murs.



Résistance standard



- Revêtement Acrovyn sur profilé filant en aluminium
- Profilé bombé discret
- Coque souple qui se déforme pour absorber la force de l'impact



COULEUR ET TEXTURE



Couleurs unies : Acrovyn (27), Acrovyn PVC-Free (15)



Texture : shadowgrain

Voir le nuancier **page 152**.

CODES PRODUIT	RAPPORTÉ
Acrovyn	FR-225
Acrovyn PVC-Free	FR-225N

ACCESSOIRES

- Embouts standard
- Embouts d'angle externe
- Bague décorative verticale (en option) – Noir (standard) ou gris clair

LONGUEURS STANDARD ET FIXATIONS

- Acrovyn – 4,0 m
- Acrovyn PVC-Free – 3,0 m
- Entraxe de fixation de 600 mm max.

Protection tête de lit Acrovyn®

Ces protections à installer au niveau de la tête de lit permettent d'anticiper les dégradations liées aux frottements des lits sur les murs et les équipements muraux.

Elles sont généralement utilisées dans les établissements de santé, où les lits des patients sont fréquemment déplacés ou ajustés. Disponibles en version rapportée et sur consoles ainsi que dans un éventail de designs, ces protections sauront répondre à tous les besoins.

Vous souhaitez installer une finition murale durable et facile d'entretien ou personnaliser l'intérieur d'une chambre ? Laissez-vous séduire par l'esthétisme et la résistance de notre gamme de plaques unies et de panneaux personnalisables Acrovyn by Design.

UTILISATION :

- Services de soins de médicaux, chambres avec salle de bains et unités de soins intensifs
- EHPAD
- Chambres d'hôtel

 www.c-sgroup.fr/2564



- 1 Protections tête de lit BL-10V
page 112
- 2 Acrovyn by Design
Page 50
- 3 Protections tête de lit BL-4C
page 113

Les panneaux décoratifs Acrovyn by Design permettent de personnaliser les chambres et d'insuffler une atmosphère propice à la guérison.

Le profilé arrondi se déforme lors de l'impact avant de reprendre sa forme initiale. La finition texturée limite l'apparition de rayures et de traces de frottement.

Le profilé filant en aluminium accroît la résistance et offre une meilleure absorption des chocs.



La gamme

BL-10H

● Acrovyn ● Acrovyn PVC-Free

Type : horizontal, simple

Pose : entretoises ou consoles longues

Niveau de résistance : renforcé

Page 110

BL-40V

● Acrovyn Bactéricide

Type : vertical, paire

Pose : consoles longues

Niveau de résistance : renforcé

Page 111

BL-10V

● Acrovyn ● Acrovyn PVC-Free

Type : vertical, paire

Pose : entretoises ou consoles longues

Niveau de résistance : renforcé

Page 112

BL-4C

● Acrovyn ● Acrovyn PVC-Free

Type : vertical, paire

Pose : consoles longues ou Quick Lock

Niveau de résistance : extrême

Page 113

Protection tête de lit plate



Type : plaque antichoc, couleurs unies et design personnalisable

Pose : adhésif

Page 114

 www.c-sgroup.fr/2564

ACROVYN®

● Acrovyn ● Acrovyn PVC-Free

Protection tête de lit BL-10H

Protection horizontale à mettre en œuvre au niveau de la tête de lit pour préserver les murs et les équipements muraux contre les dégradations dues au déplacement fréquent des lits.



www.c-sgroup.fr/2565



- Revêtement texturé antichoc sur profilé filant en aluminium
- Le revêtement se déforme pour absorber la force des impacts
- Montage sur entretoises ou consoles longues en aluminium thermolaqué à la longueur souhaitée
- Livraison en kit pour une installation facile

COULEUR ET TEXTURE

Couleurs unies : Acrovyn (27), Acrovyn PVC-Free (15)

Texture : shadowgrain

Voir le nuancier **page 152**.

SUR ENTRETOISES

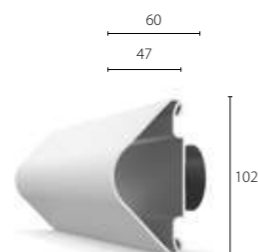

SUR CONSOLES LONGUES

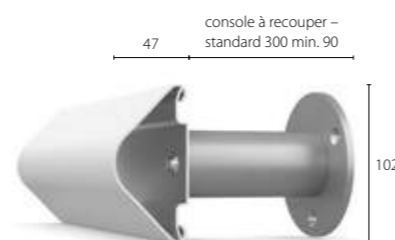

CODE PRODUIT	SUR ENTRETOISES	SUR CONSOLES LONGUES
Acrovyn	BL-10H	BL-10HE
Acrovyn PVC-Free	BL-10HN	BL-10HEN

ACCESSOIRES

- Prédécoupé avec embouts standard et accessoires de montage inclus

LONGUEURS STANDARD ET FIXATIONS

- **Pare-chocs** : standard 1 100 mm (embouts standard inclus) ; max. 1 600 mm
Consoles longues 300 mm, à recouper à la longueur souhaitée (90 mm min.)
- Entraxe de 400 mm max. ; fixation sur montant ou panneau recommandée, en particulier pour les montages avec consoles

ACROVYN®

● Acrovyn Bactéricide

Protection tête de lit BL-40V

Paire de protections tubulaires et verticales à installer au niveau de la tête de lit pour protéger les murs contre les dégradations causées par l'ajustement en hauteur ou le déplacement fréquent des lits.

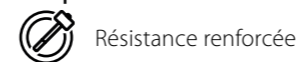

www.c-sgroup.fr/8515



- Paire de protections tête de lit tubulaires et discrètes de Ø 40 mm
- Revêtement lisse avec formule bactéricide, idéal pour les environnements nécessitant une hygiène stricte (testé selon la norme ISO 22196, voir **page 10**)
- Profilé filant en aluminium ultra résistant
- Montage sur consoles en inox
- Livraison en kit pour une installation facile

SUR CONSOLES



COULEUR ET TEXTURE

Couleurs unies : Acrovyn (27)

Texture : lisse

Voir le nuancier **page 152**.

LONGUEURS STANDARD ET FIXATIONS

- Standard 700 mm (embouts bouchon inclus) ; consoles en inox pour un écart total de 104 mm avec le mur
- Entraxe vertical de 500 mm max. ; fixation sur montant ou panneau recommandée

ACCESSOIRES

- Prédécoupé avec embouts bouchon et consoles inclus
- Bague décorative horizontale (en option) – Noir (standard) ou gris clair

ACROVYN®

● Acrovyn ● Acrovyn PVC-Free

Protections tête de lit BL-10V

Paire de protections tête de lit verticales pour les chambres où les lits sont souvent déplacés et ajustés en hauteur.

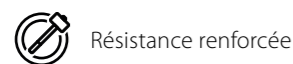

- Revêtement texturé antichoc sur profilé filant en aluminium
- La matière Acrovyn se déforme pour absorber les chocs
- Montage sur entretoises ou sur consoles longues en aluminium thermolaqué à la longueur souhaitée
- Livraison en kit pour une installation facile

SUR ENTRETOISES

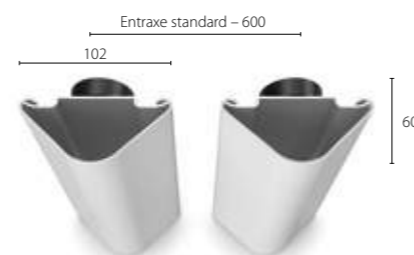

SUR CONSOLES LONGUES



CODE PRODUIT	SUR ENTRETOISES	SUR CONSOLES LONGUES
Acrovyn	BL-10V	BL-10VE
Acrovyn PVC-Free	BL-10VN	BL-10VEN

COULEUR ET TEXTURE



Voir le nuancier **page 152**.

ACCESSOIRES

- Prédécoupé avec embouts standard et accessoires de montage inclus

LONGUEURS STANDARD ET FIXATIONS

- Standard 700 mm (embouts standard inclus) ; consoles longues 300 mm, à recouper à la longueur souhaitée (90 mm min.)
- Entraxe vertical de 400 mm max. ; fixation sur montant ou panneau recommandée, en particulier pour les montages avec consoles longues

ACROVYN®

● Acrovyn ● Acrovyn PVC-Free

Protections tête de lit BL-4C

Paire de protections tête de lit verticales offrant une protection extrême des murs et des équipements muraux contre les dégradations dues au déplacement fréquent des lits.



- Revêtement texturé antichoc sur profilé filant en aluminium
- Le revêtement en Acrovyn combiné à un amortisseur interne continu assurent une absorption redoutable des chocs
- Montage sur consoles Quick Lock ou sur consoles longues en aluminium thermolaqué à la longueur souhaitée
- La pareclose ferme la rainure du profilé pour faciliter le nettoyage
- Livraison en kit pour une installation facile

QUICK LOCK

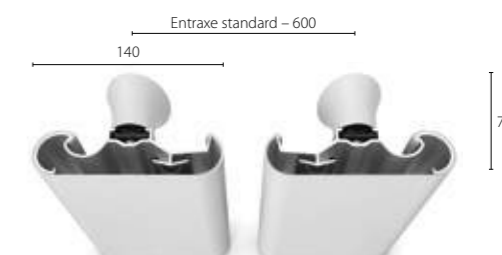

SUR CONSOLES LONGUES



CODE PRODUIT		
Acrovyn	BL-4C	BL-4CE
Acrovyn PVC-Free	BL-4CN	BL-4CEN

COULEUR ET TEXTURE

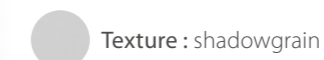
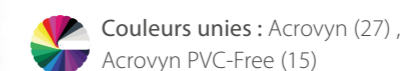

Voir le nuancier **page 152**.

ACCESSOIRES

- Prédécoupé avec embouts standard et consoles inclus
- Bague décorative verticale (en option) – Noir (standard) ou gris clair

LONGUEURS STANDARD ET FIXATIONS

- Standard 700 mm (embouts standard inclus) ; consoles longues 300 mm, à recouper à la longueur souhaitée (90 mm min.)
- Entraxe vertical de 350 mm max. ; fixation sur montant ou panneau recommandée, en particulier pour les montages avec consoles longues

ACROVYN®

● Acrovyn ● Acrovyn PVC-Free

Protection tête de lit plate

Les produits Acrovyn et Acrovyn by Design peuvent être installés derrière les lits afin de protéger les murs tout en ajoutant une touche décorative originale.

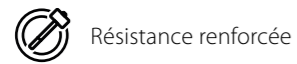

Résistance renforcée



- Pour les projets nécessitant un style inédit ou plus attrayant
- Peuvent être associées à d'autres protections tête de lit
- Disponibles dans une large gamme de couleurs et de finitions, avec possibilité d'utiliser les illustrations de votre choix
- Différentes tailles pour répondre aux exigences de votre projet
- Économiques et faciles à installer

PLAQUES ACROVYN – PLAQUES ACROVYN PVC-FREE



COULEUR ET TEXTURE



Couleurs unies :
plaques Acrovyn (36),
plaques Acrovyn PVC-Free (36)



Finitions décoratives :
plaques Acrovyn (12) – bois,
métal et béton



Acrovyn by Design : Visuel
personnalisable



Texture : suède ou lisse (sur
certaines couleurs Acrovyn)

ACROVYN BY DESIGN - VISUELS PERSONNALISABLES



Protection en acier inoxydable

Lisses et élégants, nos modèles en inox protègent efficacement les établissements hôteliers, tertiaires et commerciaux.

Naturellement hygiéniques, ils conviennent également aux espaces où la propreté est essentielle.

La gamme comprend des protections murales, d'angle, de vitrage et d'autres éléments de bâtiment.

UTILISATION :

- Cuisines et espaces de restauration
- Laboratoires
- Industries pharmaceutiques
- Industries agroalimentaires
- Commerces
- Couloirs avec passage régulier d'engins roulants
- Zones d'accès réservé

 www.c-sgroup.fr/16686



- 1 LLRSS de sol
Page 122
- 2 CRC-150
Page 120

Pare-chocs tubulaire haute résistance en acier inoxydable 304L

Consoles solides pour fixation au sol ou au mur

Embouts standard ou bouchons en inox selon les besoins de votre projet

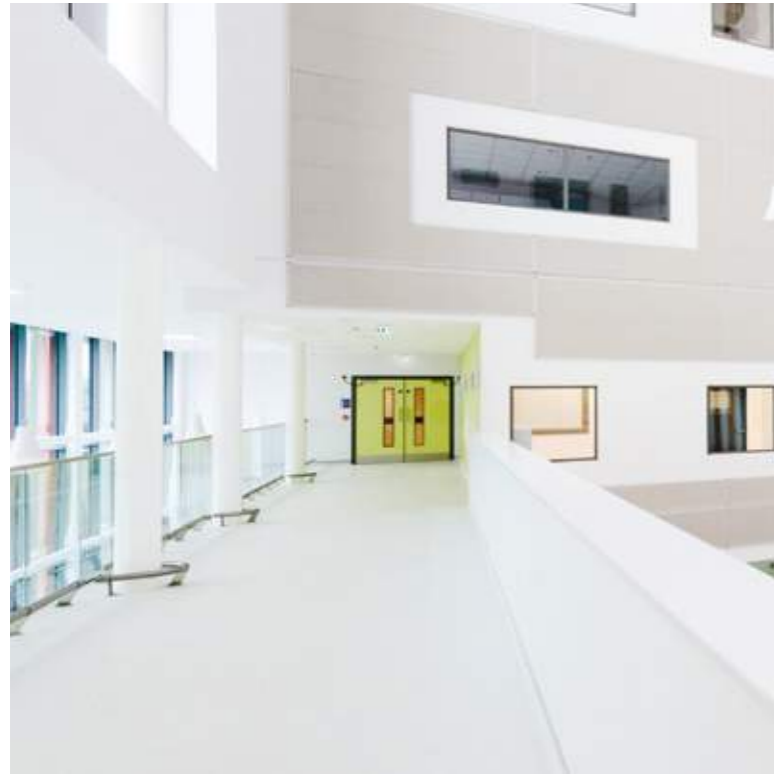

La gamme

CRC-150

● Inox



Hauteur : 150 mm
Niveau de résistance : élevé
Page 120

CRS

● Inox



Hauteur : 100, 150, 200 mm
Niveau de résistance : élevé
Page 121

LLRSS

● Inox



Hauteur : 178 mm
Niveau de résistance : extrême
Page 122

PP-76

● Inox



Hauteur : 900 mm
Niveau de résistance : extrême
Page 123

Protections d'angle inox

● Inox



Largeur : 30, 50, 75 mm
Niveau de résistance : élevé
Page 124

Également disponible :

HRS-6

● Inox



Dimensions : main-courante de Ø 40 mm
Consoles : acier inoxydable
Page 79

Plaque inox

● Inox



Épaisseur : 1 mm
Dimensions : 2 500 x 1 250 mm
Page 44

 www.c-sgroup.fr/16686

ACROVYN®

● Inox

Pare-chocs CRC-150

Pare-chocs en acier inoxydable haute résistance de 150 mm de hauteur au profil incurvé.
Modèle adapté aux environnements où la propreté est primordiale.



- Revêtement en acier inoxydable et finition brossée
- Profilé à la longueur souhaitée avec embouts standard pré-soudés pour faciliter l'installation
- Monté sur un profilé filant continu en aluminium pour une solidité supérieure



CRC-150

MATÉRIAU ET FINITION

- Matériau : acier inoxydable 304L
- Finition : brossé

ACCESSOIRES

- Profilé à la longueur souhaitée avec embouts standard pré-soudés

LONGUEURS STANDARD ET FIXATIONS

- Recoupe sur mesure à partir des longueurs standard (3 m max.)
- Entraxe de 400 mm max.

ACROVYN®

● Inox

Pare-chocs Série CRS

Une gamme de pare-chocs efficaces et ultra résistants en acier inoxydable avec un profil plat.



- Revêtement en acier inoxydable et finition brossée
- Disponibles en trois hauteurs pour répondre aux exigences de tous les projets
- Profilé à la longueur souhaitée avec embouts standard pré-soudés pour faciliter l'installation
- Montage à l'aide de réglettes pré-percées en acier inoxydable

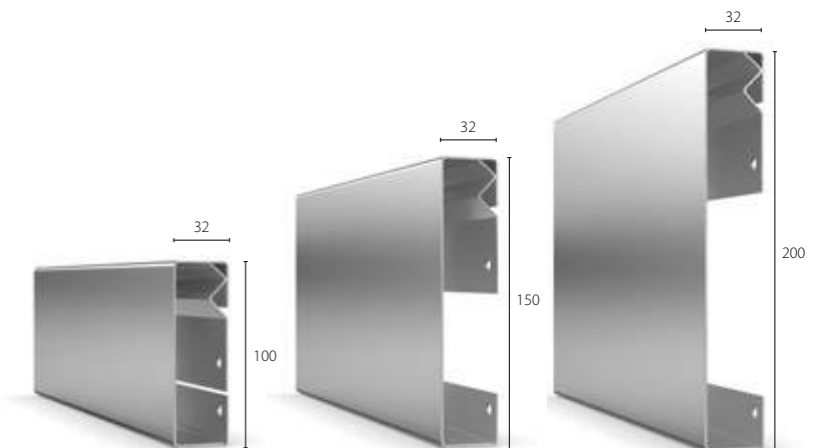

CRS-100

CRS-150

CRS-200

MATÉRIAU ET FINITION

- Matériau : acier inoxydable 304L
- Finition : brossé

ACCESSOIRES

- Profilé à la longueur souhaitée avec embouts standard pré-soudés
- Kit sur mesure prêt à poser, avec réglettes supérieure et inférieure en inox

LONGUEURS STANDARD ET FIXATIONS

- Recoupe sur mesure à partir des longueurs standard (3 m max.)
- Réglettes de fixation pré-percées pour s'adapter aux dimensions du profilé

ACROVYN®

● Inox

Pare-chocs inférieur LLRSS

Protection ultra-résistante en acier inoxydable dédiée aux parties inférieures des surfaces, idéale pour protéger les murs de couloirs entièrement vitrés ou autres éléments intérieurs.



Résistance extrême

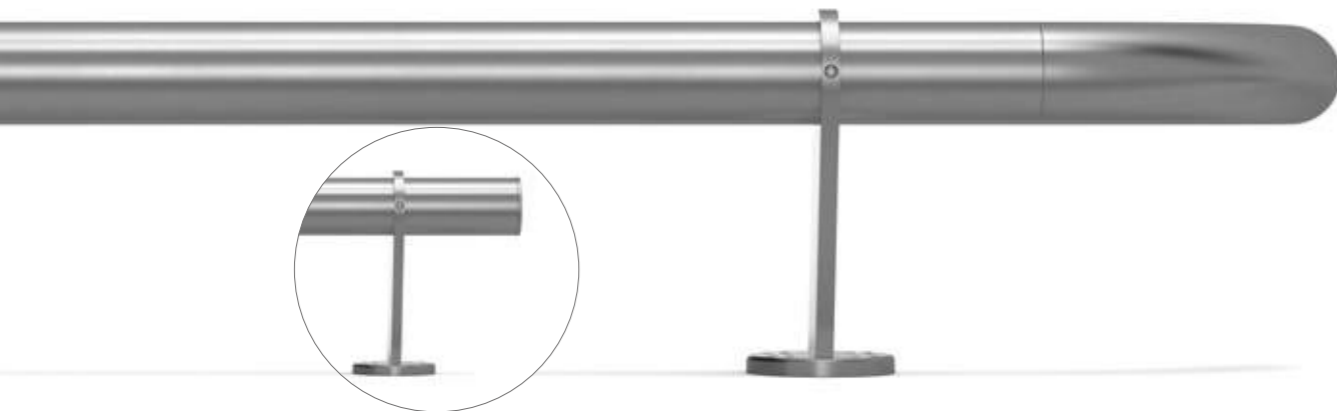

www.c-sgroup.fr/395

- Pare-chocs tubulaire en acier inoxydable de 51 mm de Ø
- Montage sur consoles robustes en inox pour davantage de stabilité
- Installation au sol ou au mur
- Sections courbes disponibles pour protéger les poteaux ou d'autres éléments (rayon minimum de 600 mm)

POUR FIXATION AU SOL

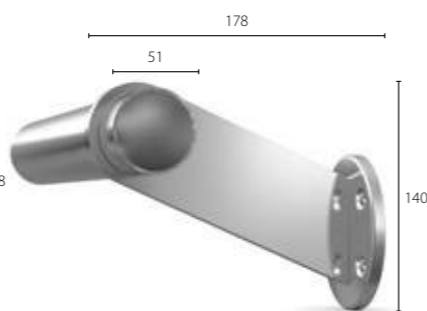

POUR FIXATION AU MUR



MATÉRIAU ET FINITION

- Matériau : acier inoxydable 304L
- Finition : brossé

ACCESSOIRES

- Embouts standard
- Embouts bouchon
- Embouts d'angle interne/externe
- Consoles pour fixation au sol ou au mur

LONGUEURS STANDARD ET FIXATIONS

- Rail : 3,0 m
- Entraxe de fixation de 1 000 mm max.

ACROVYN®

● Inox

Poteau PP-76

Poteau ultra résistant en acier inoxydable, conçu pour protéger les éléments architecturaux, les angles et les portes en détournant la circulation des charges roulantes.



Résistance extrême

www.c-sgroup.fr/2543

- Poteaux robustes en inox pour fixation au sol
- Fourni avec une embase décorative en inox pour masquer avec esthétique les fixations et le scellement au sol.
- Disponible dans une gamme de hauteurs adaptées à vos besoins (900 mm en standard)
- Embout bombé en inox

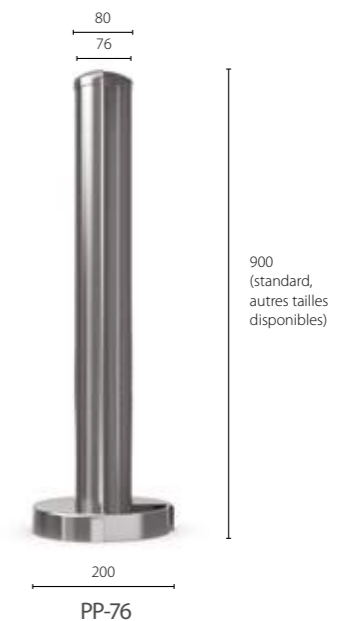

MATÉRIAU ET FINITION

- Matériau : acier inoxydable 304L
- Finition : brossé

LONGUEURS STANDARD ET FIXATIONS

- Hauteur standard de 900 mm, autres tailles disponibles sur demande

ACROVYN®

● Inox

Protections d'angle inox

Protection d'angle en inox à installer sur les surfaces pour préserver les angles externes vulnérables.



- Acier inoxydable d'1 mm d'épaisseur
- Bords recourbés pour laisser un léger espace derrière la protection d'angle et compenser les irrégularités des murs
- Disponible en trois largeurs pour répondre aux exigences de votre projet
- Compatible avec les angles de 90° en standard. Angles sur mesure sur demande
- Installation à l'aide de colle spéciale ou de vis

ANGLE 90°*



* Angles sur mesure sur demande

PROTECTIONS D'ANGLE 90°			
	LARGEUR 30 MM	LARGEUR 50 MM	LARGEUR 75 MM
Inox	30A	50A	75A

MATÉRIAU ET FINITION

● Matériau : acier inoxydable 304L

● Finition : brossé

LONGUEURS STANDARD ET FIXATIONS

- Longueur : 3,0 m
- Installation à l'aide de colle spéciale (peut être fourni si nécessaire) ou de vis



Protection en élastomère EPDM

Notre gamme de protections murales en élastomère EPDM possède une excellente capacité d'absorption des chocs et de résistance aux intempéries. Elle est idéale pour protéger les zones d'accès privé, de production et de livraison contre les dommages causés par les véhicules et les chariots.

Les profils robustes en EPDM conviennent aussi bien aux environnements intérieurs qu'extérieurs et peuvent être fixés directement sur le béton, l'acier, les maçonneries et le bois.

UTILISATION :

- Couloirs de service
- Zones d'accès réservé
- Quais de chargement
- Zones de retrait des bagages
- Entrepôts
- Parkings

 www.c-sgroup.fr/16687



- 1 200W50 avec bande adhésive de signalisation
Page 130
- 2 100C
Page 134
- 3 200W30
Page 130
- 4 75C
Page 134

Fabriqu  en  lastom re EPDM pour une excellente r sistance aux UV et aux intemp ries. Convient pour une utilisation en int rieur et en ext rieur.

Pare-chocs robuste pour une protection maximale dans les zones fortement malmen es.

Bande auto-adh sive de signalisation optionnelle ( galement disponible en blanc r fl chissant).



La gamme

200W



● Élastomère EPDM
Hauteur : 200 mm
Niveau de résistance : extrême
Voir page 130

150W20



● Élastomère EPDM
Hauteur : 150 mm
Niveau de résistance : extrême
Voir page 131

Section en D



● Élastomère EPDM
Hauteur : 75, 100 mm
Niveau de résistance : extrême
Voir page 132

60B



● Élastomère EPDM
Hauteur : 60 mm
Niveau de résistance : élevé
Voir page 133

Élastomère EPDM Protections d'angles



● Élastomère EPDM
Largeur : 75, 100 mm
Niveau de résistance : extrême
Voir page 134

 www.c-sgroup.fr/16687

ACROVYN®

● Élastomère EPDM

Pare-chocs 200W

Pare-chocs ultra résistant en élastomère EPDM de 200 mm de hauteur capable de supporter les impacts les plus violents. Convient parfaitement aux zones d'accès privé, aux quais de livraison et aux parkings.



Résistance extrême

www.c-sgroup.fr/406

- Disponibles en deux tailles pour répondre aux exigences de tous les projets
- Adapté à une utilisation en intérieur comme en extérieur
- Bandes adhésives réfléchissantes ou de signalisation en option
- Peut être fixé sur les poteaux circulaires à l'aide d'un cerclage en acier
- Angles interne et externe possibles par coupe à onglet sur site

RAPPORTÉ



200W30



200W50

MATÉRIAU



Élastomère EPDM noir

ACCESSOIRES

- Inserts auto-adhésifs réfléchissants en option (blanc ou jaune/noir)



LONGUEURS STANDARD ET FIXATIONS

- Longueur : 3,0 m
- Fixation en quinconce avec entraxe de 300 mm max.

ACROVYN®

● Élastomère EPDM

Pare-chocs 150W20

Pare-chocs discret, au profil affiné en élastomère EPDM de 150 mm de hauteur conçu pour protéger les murs contre les dommages causés par les chocs et frottements des véhicules et des chariots.



Résistance extrême

www.c-sgroup.fr/407

- Pare-chocs ultra résistant en élastomère EPDM
- Adapté à une utilisation en intérieur comme en extérieur
- Pare-close à clipser permettant de cacher les fixations pour une finition soignée
- Intègre un plat en aluminium pour une fixation solide au mur
- Angles interne et externe possibles par coupe à onglet sur site

RAPPORTÉ



150W20

MATÉRIAU



Élastomère EPDM noir

LONGUEURS STANDARD ET FIXATIONS

- Longueur : 3,0 m
- Entraxe de fixation de 400 mm max.

ACROVYN®

● Élastomère EPDM

Pare-chocs type D

Pare-chocs type D en élastomère de 75 ou 100 mm de hauteur offrant une protection maximale contre les impacts aussi bien dans les zones intérieures qu'extérieures.



Résistance extrême

www.c-sgroup.fr/408

- Pare-chocs ultra résistant en élastomère EPDM
- Disponible en deux tailles pour répondre aux exigences de tous les projets
- Adapté à une utilisation en intérieur comme en extérieur
- L'alvéole au cœur du profilé se déforme pour mieux absorber les impacts
- Embouts et caches boulons en élastomère disponibles en option
- Angles interne et externe possibles par coupe à onglet sur site

MATÉRIAU



Élastomère EPDM noir

RAPPORTÉ

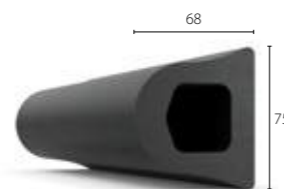

75D

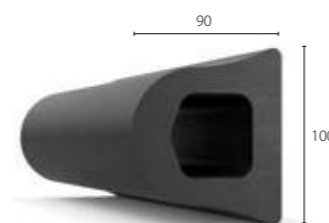

100D

ACCESSOIRES

- Embouts
- Caches boulons

LONGUEURS STANDARD ET FIXATIONS

- Longueur : 3,0 m
- Entraxe de fixation de 400 mm max. Les sections peuvent être percées sur site, ou fournies pré-percées sur commande spéciale

ACROVYN®

● Élastomère EPDM

Pare-chocs 60B

Pare-chocs type B discret en élastomère de 60 mm de hauteur offrant une protection élevée pour les zones d'accès privé exposées.

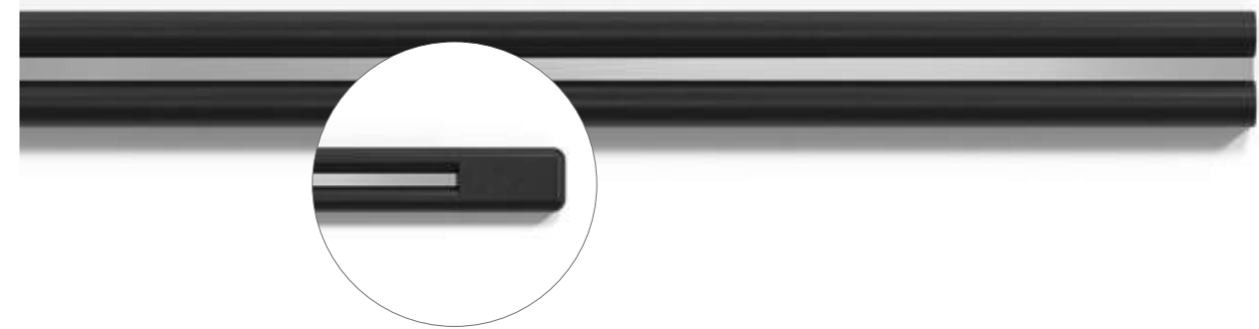

Résistance élevée

www.c-sgroup.fr/410

- Pare-chocs résistant en élastomère EPDM
- Intègre un plat en aluminium pour une fixation solide au mur
- Adapté à une utilisation en intérieur comme en extérieur
- Angles interne et externe possibles par coupe à onglet sur site

MATÉRIAU



Élastomère EPDM noir

RAPPORTÉ



60B

ACCESSOIRES

- Embouts

LONGUEURS STANDARD ET FIXATIONS

- Longueur : 3,0 m
- Entraxe de fixation de 400 mm max.

ACROVYN®

● Élastomère EPDM

Élastomère EPDM Protections d'angles

Protections d'angle robustes en élastomère EPDM de 75 ou 100 mm de large offrant une excellente protection des angles aussi bien dans les zones intérieures qu'extérieures.



Résistance extrême

www.c-sgroup.fr/411

- Protections d'angle ultra résistantes en élastomère EPDM
- Disponible en deux tailles pour répondre aux exigences de tous les projets
- Adapté à une utilisation en intérieur
- Pose à l'aide de colle spéciale et/ou de vis
- Surface interne du modèle 100C rainurée pour une meilleure adhérence
- comme en extérieur

RAPPORTÉ

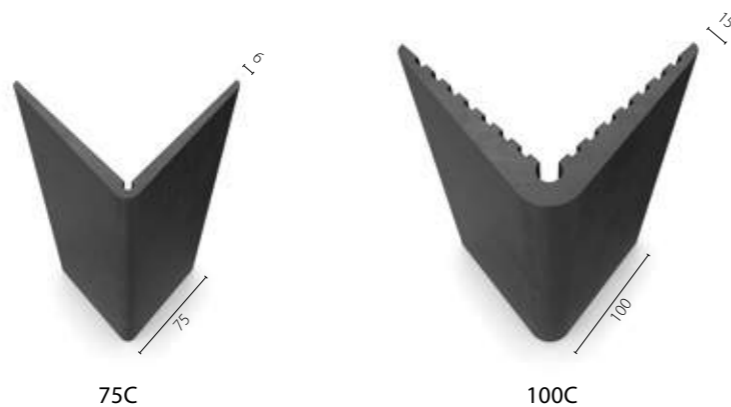

MATÉRIAU



Élastomère EPDM noir

LONGUEURS STANDARD ET FIXATIONS

- Longueur : 3,0 m
- Vis de fixation en quinconce avec entraxe de 300 mm max. ou colle spéciale

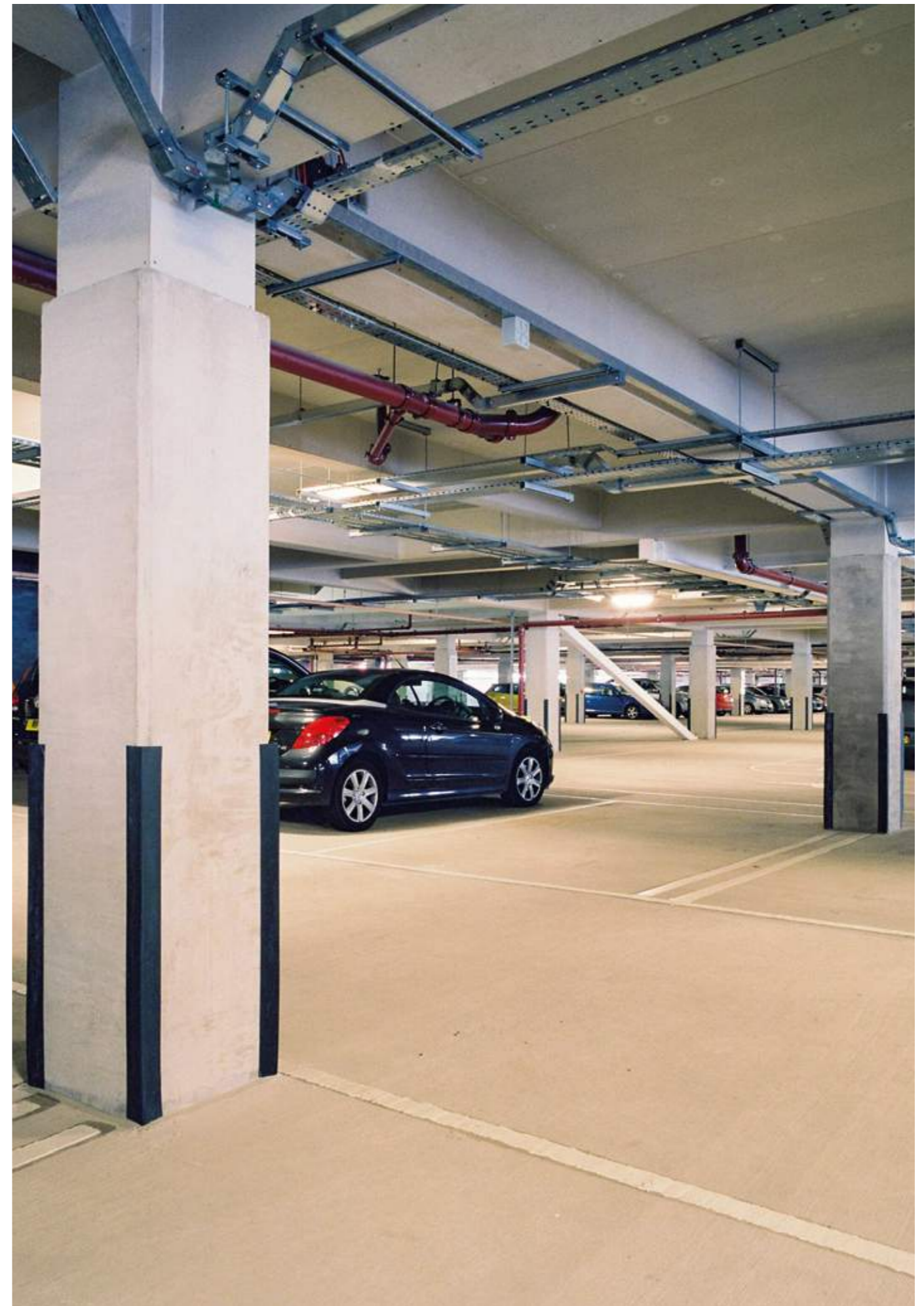

Acrovyn®

Protection des portes

Les portes et leurs huisseries font partie des finitions les plus exposées aux dommages et nécessitent généralement un entretien régulier voire un remplacement au cours de la vie du bâtiment.

A l'instar du placage bois, le stratifié et le stratifié haute pression ne sont pas des matériaux conçus pour tolérer les dommages que la matière Acrovyn supporte. Nos plaques Acrovyn antichocs protègent les portes de milliers d'établissements dans le monde, et leur permet ainsi de réaliser des économies substantielles sur la maintenance et les réparations coûteuses.

Élaborées à partir de plaques et/ou de sections thermoformées, nos solutions de protection s'adaptent à un large éventail de styles et de dimensions de portes et d' huisseries.

Nos produits sont disponibles dans une large gamme de couleurs unies, et proposent des finitions décoratives effet bois, métal et béton. Vous pouvez aussi opter pour Acrovyn by Design afin d'ajouter votre touche personnelle.

 www.c-sgroup.fr/16726

UTILISATION :

- Environnements intérieurs fréquentés dans un large éventail de secteurs : santé, éducation, commerce, pôle de transport, etc.
- Portes neuves et portes nécessitant d'être rénovées



- 1 Plaque de poussée demi-lune en Acrovyn 2 mm
page 142
- 2 Plaque de protection de porte Acrovyn de 2 mm mise en œuvre à mi-hauteur avec découpe en forme de vague
page 142
- 3 Pare-chocs TP-200
page 104
- 4 Habillage intégral de porte avec plaque Acrovyn de 2 mm
page 140
- 5 Protection de l' huisserie avec plaque Acrovyn de 2 mm
page 145

CONVIENT AUX PORTES NEUVES ET EN RÉNOVATION



PRINCIPAUX AVANTAGES



Hygiène – Évite les fissures et les éraflures qui favorisent la prolifération des bactéries

Maintenance – Préserve les budgets en réduisant ou en éliminant le remplacement ou les réparations prématurées

Apparence – Préviend la détérioration en augmentant le cycle de vie des portes



La gamme

Protection de porte



● Acrovyn ● Acrovyn PVC-Free

Couleurs : 36 unies ,
12 finitions décoratives

Page 140

Protection des faces de porte



● Acrovyn ● Acrovyn PVC-Free

Couleurs : 36 unies ,
12 finitions décoratives ,
Acrovyn by Design

Page 142

Protection des bords de l'ouvrant de porte



● Acrovyn

Couleurs : 36 unies ,
12 finitions décoratives

Page 144

Protection des huisseries de porte



● Acrovyn ● Acrovyn PVC-Free

Couleurs : 36 unies ,
12 finitions décoratives

Page 145

 www.c-sgroup.fr/16726

ACROVYN®

Protection de porte

● Acrovyn ● Acrovyn PVC-Free

Fabriqués sur mesure, les protections de porte Acrovyn assurent une finition durable qui prolonge le cycle de vie des portes et réduit les coûts de maintenance.

 www.c-sgroup.fr/2575

- Fabrication sur mesure à partir d'une plaque Acrovyn de 2 mm ou Acrovyn PVC-Free de 1,5 mm.
- Des plaques et des finitions thermoformées permettent de protéger la face de l'ouvrant et ses bords de manière optimale.
- Disponibles en version intégrale et partielle.



COULEUR ET TEXTURE

 Couleurs unies : Acrovyn (36), Acrovyn PVC-Free (36)

 Finitions décoratives : Acrovyn (12) – bois, métal et béton

 Texture : suède

Voir le nuancier pages 150-151

OPTIONS D'HABILLAGE DE PORTE

- Différentes configurations de plaques, de profils U et L peuvent être utilisées pour obtenir le niveau de protection requis.
- Disponible en version intégrale et partielle dans toutes nos couleurs et finitions décoratives standard.

PLAQUES ET PROFILÉS THERMOFORMÉS DE TYPE U

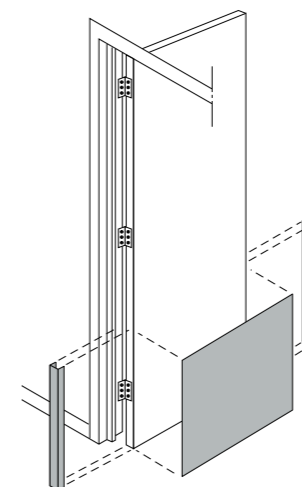

Combinaison de plaques sur les faces et de profilés en U sur les bords.

Les plaques sont fournies avec des bords droits en standard. Cependant des bords chanfreinés (chanfrein arrondi ou à 45° au choix) peuvent être demandés.

REMARQUE : Il se peut que les bords doivent être feuillurés pour correspondre à l'épaisseur de la plaque.

PROFILÉS THERMOFORMÉS DE TYPE L

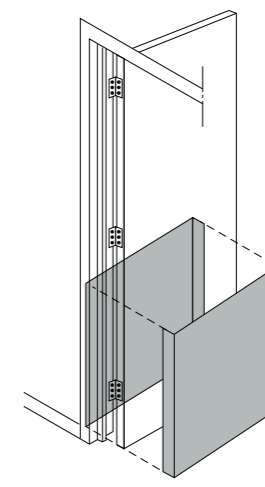

Association de deux parties thermoformées en L pour créer une protection intégrale sur la face et les bords de l'ouvrant.

REMARQUE : Il convient de tenir compte de l'épaisseur de la plaque pour assurer un bon ajustement au niveau de l'huissier de la porte. Une feuillure ou un ajustement peuvent-être nécessaire, en particulier pour les protections sur mi-hauteur.

APPLICATION DANS LES ZONES HUMIDES

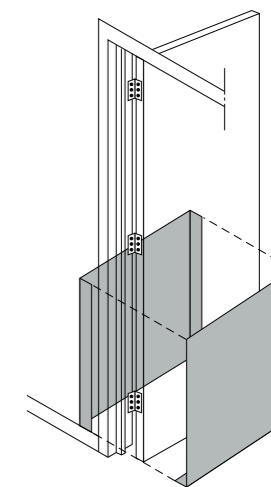

Pour les environnements humides ou soumis à des projections d'eau, l'association de deux plaques thermoformées, une en L et une en U, permettent de recouvrir les faces, les bords latéraux et le bord inférieur de la porte.

REMARQUE : Il convient d'utiliser un adhésif approprié, résistant à l'humidité, et de sceller tous les joints pour empêcher la pénétration de l'humidité.

DES MODÈLES DE PROTECTION ADAPTÉS À VOS BESOINS



Protections à mi-hauteur partielle, avec plaques et profilé en U ou en L.



Plaques à mi-hauteur et profilé en U intégral.



Protection intégrale avec plaques et profilé en U ou en L.



Protection intégrale avec finitions décoratives pour un aspect esthétique et naturel.

ACROVYN®

● Acrovyn ● Acrovyn PVC-Free

Protection des faces de l'ouvrant de porte

Solution simple et économique pour protéger les zones les plus utilisées et les plus vulnérables des portes neuves ou existantes.

 www.c-sgroup.fr/2577

- Fabrication sur mesure à partir d'une plaque Acrovyn de 2 mm, Acrovyn PVC-Free de 1,5 mm ou Acrovyn by Design
- Bords standard droits pouvant être chanfreinés avec un rayon de 45° ou au choix
- Protections rectangulaires assorties d'une sélection de designs décoratifs standard
- Possibilité de réaliser facilement des formes personnalisées

PLAQUES DE POUSSÉES



Les plaques de poussée sont idéales pour protéger les faces des portes battantes et les zones situées autour des poignées et serrures.

PROTECTION PARTIELLE



La plupart des dommages touchent la partie inférieure des portes. Une protection partielle des faces permet d'éliminer ces problèmes tout en offrant une touche décorative.

PROTECTION INTÉGRALE





Notre protection intégrale des faces est idéale lorsque les portes sont susceptibles d'être endommagées à n'importe quelle hauteur ou requièrent un habillage uniforme.

COULEUR ET TEXTURE

 **Couleurs unies :** Acrovyn (36) , Acrovyn PVC-Free (36)

 **Finitions décoratives :** Acrovyn (12) – bois, métal et béton

 **Acrovyn by Design :** Visuel personnalisable

 **Texture :** suède

Voir le nuancier **pages 150-151**

REMARQUE :
Il convient de tenir compte de l'épaisseur des plaques Acrovyn afin de garantir un bon ajustement entre la porte et l'hubriserie.

MODÈLES STANDARD



01. ARC-EN-CIEL



02. DEMI-LUNE



03. REPÈRE



04. ARC-EN-CIEL FILANT



05. DUNE



06. VAGUE



07. INVERTI



08. HORIZON URBAIN



09. NUANCE

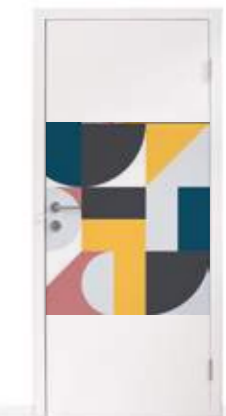

10. VALLÉE

PERSONNALISÉ
Avec
Acrovyn by DesignDÉCOUPE
PERSONNALISÉE

ACROVYN®

Protection des bords de porte

● Acrovyn



Solution facile à installer, robuste et rentable pour éviter d'endommager les bords des portes neuves ou existantes en bois massif.

 www.c-sgroup.fr/2579

- Fabriqué en Acrovyn de 2 mm et doté d'un renfort interne en Acrovyn de 8 mm d'épaisseur
- Installation possible sur un ou les deux bords de la porte et en combinaison avec une protection de la face au besoin
- Fourni avec des pastilles de couleur assortie pour cacher les fixations
- Convient aux portes de 44 mm ou 54 mm d'épaisseur avec bords arrondis (d'autres épaisseurs possibles*)
- Hauteur standard 2 100 mm (hauteur max. 2 500 mm)

pour portes de 44 ou 54 mm d'épaisseur (standard)



OPTIONS D'INSTALLATION

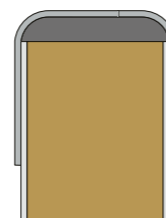
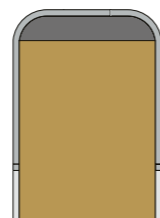
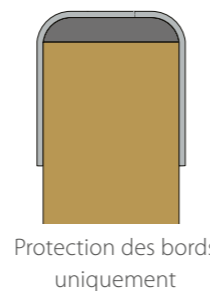

COULEUR ET TEXTURE

 Couleurs unies : Acrovyn (36)

 Texture : suède

Voir le nuancier **page 150**

* Des frais d'usinage peuvent s'appliquer. Contactez-nous pour en savoir plus.

ACROVYN®

Protection des huisseries de porte

● Acrovyn ● Acrovyn PVC-Free



Solution de protection efficace pour les encadrements de porte et les architraves vulnérables en bois ou en métal.

 www.c-sgroup.fr/2578

- Fabrication sur mesure à partir d'une plaque Acrovyn de 2 mm ou Acrovyn PVC-Free de 1,5 mm
- Assemblage d'un profilé en U et de deux angles (profilé en L) destiné à protéger totalement les huisseries
- Disponible en version mi-hauteur ou intégrale
- Des profilés thermoformés en U peuvent être fournis pour s'adapter aux sections à bords carrés ou arrondis*

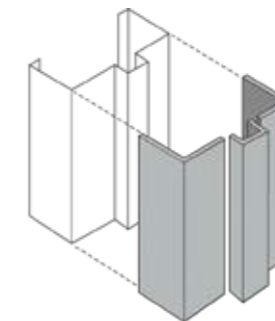

PROFILÉ EN U

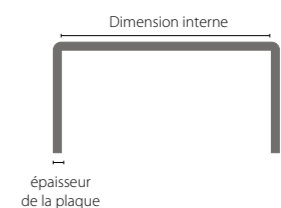

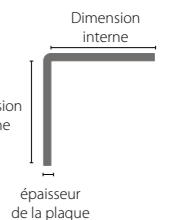

PROFILÉ EN L



Remarque : L'épaisseur de la plaque doit être prise en compte dans le calcul des dimensions. Veuillez fournir les cotes internes de la protection d'encadrement requise.

COULEUR ET TEXTURE

 Couleurs unies : Acrovyn (36), Acrovyn PVC-Free (36)

 Finitions décoratives : Acrovyn (12) – bois, métal et béton

 Texture : suède

Voir le nuancier **pages 150-151**

* Des frais d'usinage peuvent s'appliquer. Contactez-nous pour en savoir plus.

Nos services

ASSISTANCE PRESCRIPTION



DOCUMENTS DE PRESCRIPTION

Besoin d'aide ? Nous vous proposons des textes de prescription détaillés sur nos produits. Contactez votre agence CS locale ou téléchargez-les à partir de notre site web.

ACROVYN SHOWCASE

Afin de vous faciliter la tâche, nous avons mis au point la solution en réalité virtuelle Acrovyn Showcase. Elle permet de visualiser vos conceptions de protection murale. Voir **page 12** pour en savoir plus.

OBJETS BIM

Les objets BIM sont disponibles sur demande ; contactez votre bureau CS local ou rendez-vous sur notre site web.

PRODUITS ET COULEURS SUR MESURE

Nous sommes conscients que chaque projet est unique et que nos modèles standard ne sont pas toujours adaptés. Nous pouvons donc concevoir avec vous une solution adaptée spécialement aux exigences de votre projet.

BANQUE DE CONNAISSANCES



PRÉSENTATION DES PRODUITS

Si vous souhaitez savoir comment nos solutions peuvent vous aider à respecter la législation en vigueur, nous vous proposons des présentations de produits en présentiel, par webinaire ou à la demande.

SITE WEB

Notre site web propose des articles et d'autres contenus didactiques pour vous familiariser avec nos produits et comprendre les exigences réglementaires, ainsi que des études de cas présentant des exemples d'utilisation dans divers secteurs.

ASSISTANCE TECHNIQUE



CONSEILS DE SÉLECTION DES PRODUITS

Nos équipes connaissent parfaitement nos produits et se tiennent à votre entière disposition. Contactez-nous si vous avez besoin de conseils pour concevoir un système de protection adapté à votre projet, ou pour répondre aux réglementations en vigueur.

FICHES TECHNIQUES

Des fiches techniques détaillées sont disponibles pour l'ensemble de nos produits sur notre site web ou auprès de votre agence CS locale.

VISITES SUR SITE

Nous nous déplaçons sur place pour vous fournir des conseils sur les solutions de protection, résoudre certains problèmes ou encore établir des devis précis. Contactez votre agence CS locale pour en savoir plus.

ÉCHANTILLONS



ÉCHANTILLONS DE PRODUITS

Nous pouvons vous fournir des échantillons gratuits de nos produits et des nuanciers pour vous permettre de faire le meilleur choix pour votre projet. Vous pouvez les commander sur notre site web ou en contactant votre agence CS locale.

ÉCHANTILLONS DE PRODUITS VIRTUELS

Nous avons développé des échantillons virtuels de nos produits pour vous permettre de les visualiser en 3D. Ils permettent d'observer les produits sous tous leurs angles en les faisant pivoter et de visualiser leurs composants grâce aux vues éclatées. Consultez les pages consacrées aux produits Acrovyn sur notre site internet.

SERVICES D'USINE



DÉCOUPE ET THERMOFORMAGE

Nos produits peuvent être livrés à la longueur souhaitée afin de les installer plus rapidement en vous évitant d'avoir à les recouper sur place.

Tolérances +/- 1 mm

EXTRUSION À LA LONGUEUR SOUHAITÉE

Nous pouvons extruder nos profilés à la longueur de votre choix afin de minimiser les déchets de coupe.

Commande minimum de 150 mètres par produit ; délai de livraison de 4 à 5 semaines. Tolérances de fabrication brutes : +20 à +40 mm de longueur supplémentaire.

PRÉ-FABRICATION

Nous réalisons l'assemblage pour vous. Nous pouvons vous livrer des mains-courantes prémontées pour accélérer l'installation :

- Une installation rapide, propre et sans effort
- Pas de découpe sur site
- Moins de personnel mobilisé pour l'installation

COULEURS PERSONNALISÉES

Nous pouvons élaborer des couleurs personnalisées adaptées à votre aménagement intérieur ou à votre marque, sous réserve de quantités minimales de commande. Veuillez contacter votre agence CS locale pour plus en savoir plus.

INSTALLATION



INSTRUCTIONS D'INSTALLATION

Des instructions permettant d'installer nos produits de manière optimale et de garantir un résultat final de haute qualité sont disponibles auprès de votre agence CS locale ou sur notre site web.

SERVICES D'INSTALLATION

Nous pouvons gérer l'installation de nos produits, par l'intermédiaire, de notre réseau de sous-traitants privilégiés. Contactez votre agence CS locale pour en savoir plus.

Acrovyn®

Gamme de couleurs



Découvrez
la gamme
de couleurs
éclatantes
Acrovyn



Nuançer

Gamme de couleurs Acrovyn®

Notre nouvelle palette de couleurs et de finitions décoratives standard offre aux architectes des possibilités illimitées pour embellir et protéger tout type d'environnement intérieur.

La disponibilité des couleurs varie au sein de notre gamme. Consultez le tableau et les pages détaillées consacrées aux couleurs afin de trouver les produits de protection les mieux adaptés à votre projet.

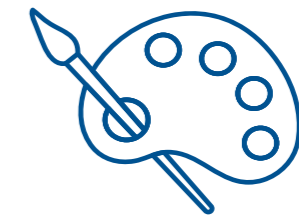
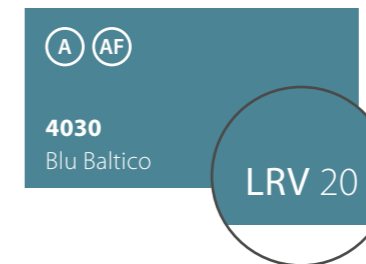

Dans le tableau **page 149**, vous trouverez un guide pratique des correspondances les plus proches avec les couleurs RAL, RAL Design et NCS, afin que vous puissiez choisir des protections murales assorties ou suffisamment contrastées avec les autres surfaces et aménagements intérieurs de vos bâtiments.

Nous avons également inclus les coefficients de réflexion lumineuse (LRV)* pour toutes les couleurs unies et les finitions afin de vous aider à concevoir des systèmes inclusifs, c'est-à-dire tenant compte des besoins des personnes malvoyantes (pour plus d'informations à ce sujet, rendez-vous à la **page 18**).

Nous sommes conscients que notre gamme standard peut ne pas correspondre exactement à votre décoration ou à votre projet, c'est pourquoi nous pouvons élaborer des couleurs personnalisées, sous réserve de quantités minimales de commande. Contactez-nous pour en savoir plus.

Découvrez notre gamme complète de couleurs et de finitions aux **pages 150-152**.

SERVICE D'ÉCHANTILLONS DE COULEURS

En raison des limites des imprimantes et des écrans d'ordinateur, les couleurs réelles d'Acrovyn peuvent varier. Si le choix des couleurs est un élément important de votre projet, vous pouvez profiter de notre service gratuit d'échantillons de couleurs.

Veuillez contacter votre agence CS locale ou vous rendre sur notre site web pour demander vos nuanciers.



* Le coefficient de réflexion lumineuse (LRV) correspond à la quantité de lumière réfléchie par une surface et peut être utilisé pour évaluer le degré de contraste visuel entre différentes surfaces. Les coefficients LRV de nos couleurs et finitions ont été déterminés en utilisant la méthode de calcul de la valeur CIE-Y.

DISPONIBILITÉ DES COULEURS POUR PROTECTIONS MURALES

Code	Couleur / Finition	RAL / RAL Design	NCS	Plaquages				Modèles SO, TF-N et TP	Profilés Acrovyn	Profilés Acrovyn PVC-Free
				Acrovyn texturés	Acrovyn PVC-Free texturés	Acrovyn lisses	Acrovyn Bactéricide texturés			
9003	Blanc Neige	9003	S 0500-N	●	●	●	●†	●	●	
9010	Blanc Pur	9010	S 0502-6	●	●	●	●	●		
949	Blanc	9003	S 0300-N						●	
933	Blanc Mission	9001	S 1002-Y50R	●	●			●	●	
100	Blanc Cassé	1013	S 1005-Y10R	●	●			●	●	
801	Gris Nuage	080 60 05	S 1502-Y50R	●	●	●	●	●		
187	Écorce	070 70 10	S 3005-Y50R	●	●			●	●	
26	Taupe	060 50 05	S 5005-Y80R	●	●			●		
8019	Terre	8019	S 8005-Y80R	●	●			●		
7044	Feutre	7044	S 2502-Y	●	●			●		
136	Gris Perle	7004	S 3500-N	●	●			●	●	
162	Gris Foncé	7037	S 5500-N	●	●			●	●	
7043	Gris Anthracite	7043	S 7000-N	●	●			●		
260	Gris Brume	280 90 05	S 0505-R80B	●	●			●	●	
24	Gris Tourterelle	200 70 05	S 2502-B	●	●	●	●	●		
7024	Graphite	7024	S 7502-B	●	●			●		
108	Noir	7021	S 8000-N	●	●			●	●	
11	Bleu Aqua	250 80 20	S 1030-R90B	●	●	●	●	●		
325	Bleu Cap	240 60 15	S 3020-R90B	●	●			●		
112	Bleu Pacifique	5012	S 1560-R90B	●	●			●		
520	Violet Impérial	290 50 15	S 5020-R60B	●	●			●		
1015	Bleu Glacier	260 80 10	S 1015-R80B	●	●	●	●	●		
5018	Lagon	5018	S 2050-B30G	●	●			●		
4030	Bleu Baltique	230 50 20	S 4030-B10G	●	●			●	●	
129	Bleu Yale	5001	S 6030-R90B	●	●			●	●	
1510	Vert Amande	180 80 05	S 1510-B80G	●	●	●	●	●		
22	Anis	110 80 40	S 1040-G40Y	●	●			●		
3040	Vert Prairie	130 60 30	S 3040-G30Y	●	●			●		
6020	Vert Séquoia	200 40 10	S 6020-B50G	●	●			●		
101	Crème	1015	S 1010-Y20R	●	●	●	●	●	●	
16	Jaune Or	080 80 70	S 0560-Y10R	●	●			●	●	
17	Mandarine	060 70 70	S 1060-Y30R	●	●			●		
845	Rouge Spectre	3020	S 2070-Y90R	●	●			●	●	
510	Rose Poudré	350 90 05	S 0507-R20B	●	●	●	●	●	●	
2040	Corail Blush	020 60 30	S 2040-R	●	●	●	●	●		
2050	Pamplemousse Rose	030 60 40	S 2050-Y80R	●	●			●		
32	Quetsche	350 30 30	S 4040-R30B	●	●			●	●	
51	Chêne Naturel			●				●*	●**	
36	Chêne Blanchi			●				●*	●**	
52	Chêne Doré			●				●*	●**	
53	Noyer			●				●*	●**	
38	Chêne Fumé			●				●*	●**	
39	Wengé			●				●*	●**	
54	Béton Gris			●				●*	●**	
55	Béton Taupe			●				●*	●**	
56	Béton Noir			●				●*	●**	
06	Métal Brossé			●				●*	●**	
57	Bronze			●				●*	●**	
58	Cuivre			●				●*	●**	

† Finition lisse disponible * Modèles SO-50 uniquement ** Sur certains modèles

Plaques Acrovyn®

COULEURS UNIES

Légende

- (A) Acrovyn 2 mm ou 1 mm ; texture suède (36)
- (AF) Acrovyn PVC-Free 1,5 mm ou 1 mm ; texture suède (36)
- (AS) Acrovyn 2mm ; lisse (10)
- (BT) Acrovyn Bactéricide 2 mm ; texture suède (6)
- (BS) Acrovyn Bactéricide 2 mm ; lisse (1)

(A) (AF) (AS) (BT) (BS) 9003 Blanc Neige LRV 86	(A) (AF) (AS) (BT) 9010 Blanc Pur LRV 83	(A) (AF) 933 Blanc Mission LRV 74	(A) (AF) 100 Blanc Cassé LRV 73
(A) (AF) (AS) (BT) 801 Gris Nuage LRV 64	(A) (AF) 187 Écorce LRV 40	(A) (AF) 26 Taupe LRV 24	(A) (AF) 8019 Terre LRV 7
(A) (AF) 7044 Feutre LRV 50	(A) (AF) 136 Gris Perle LRV 39	(A) (AF) 162 Gris Foncé LRV 22	(A) (AF) 7043 Gris Anthracite LRV 14
(A) (AF) 260 Gris Brume LRV 80	(A) (AF) (AS) (BT) 24 Gris Tourterelle LRV 49	(A) (AF) 7024 Graphite LRV 10	(A) (AF) 108 Noir LRV 8
(A) (AF) (AS) (BT) 11 Bleu Aqua LRV 50	(A) (AF) 325 Bleu Cap LRV 32	(A) (AF) 112 Bleu Pacifique LRV 24	(A) (AF) 520 Violet Impérial LRV 16
(A) (AF) (AS) 1015 Bleu Glacier LRV 63	(A) (AF) 5018 Lagon LRV 31	(A) (AF) 4030 Bleu Baltique LRV 20	(A) (AF) 129 Bleu Yale LRV 8
(A) (AF) (AS) (BT) 1510 Vert Amande LRV 60	(A) (AF) 22 Anis LRV 56	(A) (AF) 3040 Vert Prairie LRV 29	(A) (AF) 6020 Vert Séquoia LRV 13
(A) (AF) (AS) 101 Crème LRV 70	(A) (AF) 16 Jaune Or LRV 66	(A) (AF) 17 Mandarine LRV 47	(A) (AF) 845 Rouge Spectre LRV 15
(A) (AF) (AS) 510 Rose Poudré LRV 79	(A) (AF) (AS) 2040 Corail Blush LRV 31	(A) (AF) 2050 Pamplemousse Rose LRV 28	(A) (AF) 32 Quetsche LRV 13

Plaques et profilés Acrovyn®

FINITIONS DÉCORATIVES

Légende

- (A)** Plaque Acrovyn 2 mm ; texture suède (12)
- (AP)** Sur certains profilés Acrovyn (12)

51 Chêne Naturel LRV 54	36 Chêne Blanchi LRV 40	53 Noyer LRV 27
52 Chêne Doré LRV 37	38 Chêne Fumé LRV 18	39 Wengé LRV 10
54 Béton Gris LRV 43	55 Béton Taupe LRV 25	56 Béton Noir LRV 10
06 Métal Brossé LRV 30	57 Bronze LRV 33	58 Cuivre LRV 31

Les finitions Acrovyn sont disponibles pour les plaques de 2 mm et certains profilés Acrovyn :

Protections d'angle SSM-20 **page 65**

Protections d'angle SO-50 **page 67**

Mains-courantes HRE-6 **page 76**

Mains-courantes HRO-6 **page 81**

Mains-courantes/Pare-chocs HRB-20 (partie main courante) **page 86**

Pare-chocs SCR-80 **page 96**

Mains-courantes en bois Acrovyn®

OPTIONS DE BOIS ET DE VERNIS

Chêne brut	Chêne Vernis ton naturel	Chêne Vernis ton doré	Chêne Vernis ton noyer
Hêtre brut	Hêtre Vernis ton naturel	Hêtre Vernis ton doré	Hêtre Vernis ton noyer
Érable brut	Érable Vernis ton naturel	Érable Vernis ton doré	Érable Vernis ton noyer

Profilés Acrovyn®

COULEURS UNIES

Légende

- (A)** Acrovyn ; texture shadowgrain (27)
- (AF)** Acrovyn PVC-Free ; texture shadowgrain (15)

9003 Blanc Neige LRV 86	949 Blanc LRV 90	933 Blanc Mission LRV 74	100 Blanc Cassé LRV 73
801 Gris Nuage LRV 64	187 Écorce LRV 40	26 Taupe LRV 24	7044 Feutre LRV 50
260 Gris Brume LRV 80	24 Gris Tourterelle LRV 49	136 Gris Perle LRV 39	162 Gris Foncé LRV 22
7043 Gris Anthracite LRV 14	108 Noir LRV 8		
1015 Bleu Glacé LRV 63	112 Bleu Pacifique LRV 24	325 Bleu Cap LRV 32	129 Bleu Yale LRV 8
1510 Vert Amande LRV 60	3040 Vert Prairie LRV 29	6020 Vert Séquoia LRV 13	4030 Bleu Baltique LRV 20
101 Crème LRV 70	16 Jaune Or LRV 66	17 Mandarine LRV 47	845 Rouge Spectre LRV 15
510 Rose Poudré LRV 79	2050 Pamplemousse Rose LRV 28	32 Quetsche LRV 13	520 Violet Impérial LRV 16

SOLUTIONS **CS** :

Protection des murs et des portes **Acrovyn®**

Protection murale personnalisable **Acrovyn by Design®**

Portes résistantes aux chocs **Acrovyn®**

Tapis d'entrée **Pedisystems®**

Revêtements de performance **Wallglaze®**

Rails pour rideaux de séparation **Supertrak® Plus**

Cloisons intérieures **Omniwall®**

Couvre-joints de dilatation

Grilles de ventilation architecturales

Brise-soleil **Airfoil®**

Évents anti-explosion **Explovent®**

Trappes de désenfumage **APC Dayliter®**

Système d'exposition pour luminaires **Dexpale®**