

Profielschets	Prinz Art.-Nr.	Artikelomschrijving	Afmeting	Lengte	Kleur	VE	Bruto verkoopprijs / st.
---------------	----------------	---------------------	----------	--------	-------	----	--------------------------



Prinz prijslijst 2024 - Premium Profielsysteme

Prinz PS 400 System



- > Schraubprofilensysteem met Aluminium-Basisprofiel en Aluminium-Oberprofiel.
- > Geeignet für Belagstärken von 7 - 17,5 mm.
- > Stufenlose Anpassung in HÖHE und NEIGUNG.
- > Optimaler Kraftschluss durch Bohrschrauben DIN 7505P.
- > Basisprofil und Oberprofil inkl. Befestigungsmaterial zusammen schrumpfverpackt.
- > Patent Nr. 1442687

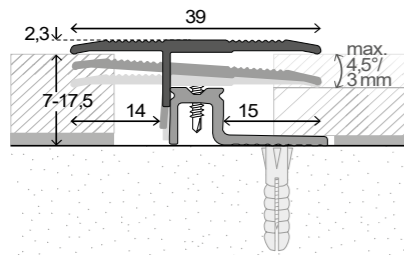

424 23 10 270	PS 400 Übergangprofil - Für Belagstärken von 7 - 17,5 mm.	39 mm	270 cm	SB	gold	10	59,40
424 13 10 100	PS 400 Übergangprofil - Für Belagstärken von 7 - 17,5 mm.	39 mm	100 cm	SB	gold	10	23,55
424 23 10 090	PS 400 Übergangprofil - Für Belagstärken von 7 - 17,5 mm.	39 mm	90 cm	SB	gold	10	21,25
424 23 13 270	PS 400 Übergangprofil - Für Belagstärken von 7 - 17,5 mm.	39 mm	270 cm	SB	sahara	10	59,40
424 13 13 100	PS 400 Übergangprofil - Für Belagstärken von 7 - 17,5 mm.	39 mm	100 cm	SB	sahara	10	23,55
424 23 13 090	PS 400 Übergangprofil - Für Belagstärken von 7 - 17,5 mm.	39 mm	90 cm	SB	sahara	10	21,25
424 23 11 270	PS 400 Übergangprofil - Für Belagstärken von 7 - 17,5 mm.	39 mm	270 cm	SB	silber	10	59,40
424 13 11 100	PS 400 Übergangprofil - Für Belagstärken von 7 - 17,5 mm.	39 mm	100 cm	SB	silber	10	23,55
424 23 11 090	PS 400 Übergangprofil - Für Belagstärken von 7 - 17,5 mm.	39 mm	90 cm	SB	silber	10	21,25
424 23 14 270	PS 400 Übergangprofil - Für Belagstärken von 7 - 17,5 mm.	39 mm	270 cm	SB	Edelstahl matt	10	62,95
424 13 14 100	PS 400 Übergangprofil - Für Belagstärken von 7 - 17,5 mm.	39 mm	100 cm	SB	Edelstahl matt	10	24,80
424 23 14 090	PS 400 Übergangprofil - Für Belagstärken von 7 - 17,5 mm.	39 mm	90 cm	SB	Edelstahl matt	10	22,65
424 23 09 270	PS 400 Übergangprofil - Für Belagstärken von 7 - 17,5 mm.	39 mm	270 cm	SB	Edelstahl poliert	10	70,65
424 13 09 100	PS 400 Übergangprofil - Für Belagstärken von 7 - 17,5 mm.	39 mm	100 cm	SB	Edelstahl poliert	10	26,60
424 23 09 090	PS 400 Übergangprofil - Für Belagstärken von 7 - 17,5 mm.	39 mm	90 cm	SB	Edelstahl poliert	10	24,55

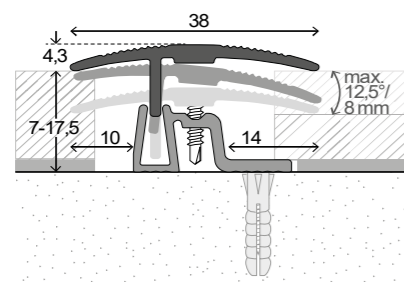

401 23 10 270	PS 400 Übergangprofil - Für Belagstärken von 7 - 17,5 mm.	38 mm	270 cm	SB	gold	10	59,40
401 13 10 100	PS 400 Übergangprofil - Für Belagstärken von 7 - 17,5 mm.	38 mm	100 cm	SB	gold	10	23,55
401 23 10 090	PS 400 Übergangprofil - Für Belagstärken von 7 - 17,5 mm.	38 mm	90 cm	SB	gold	10	21,25
401 23 13 270	PS 400 Übergangprofil - Für Belagstärken von 7 - 17,5 mm.	38 mm	270 cm	SB	sahara	10	59,40
401 13 13 100	PS 400 Übergangprofil - Für Belagstärken von 7 - 17,5 mm.	38 mm	100 cm	SB	sahara	10	23,55
401 23 13 090	PS 400 Übergangprofil - Für Belagstärken von 7 - 17,5 mm.	38 mm	90 cm	SB	sahara	10	21,25
401 23 11 270	PS 400 Übergangprofil - Für Belagstärken von 7 - 17,5 mm.	38 mm	270 cm	SB	silber	10	59,40
401 13 11 100	PS 400 Übergangprofil - Für Belagstärken von 7 - 17,5 mm.	38 mm	100 cm	SB	silber	10	23,55
401 23 11 090	PS 400 Übergangprofil - Für Belagstärken von 7 - 17,5 mm.	38 mm	90 cm	SB	silber	10	21,25
401 23 12 270	PS 400 Übergangprofil - Für Belagstärken von 7 - 17,5 mm.	38 mm	270 cm	SB	bronze	10	62,95
401 23 12 090	PS 400 Übergangprofil - Für Belagstärken von 7 - 17,5 mm.	38 mm	90 cm	SB	bronze	10	22,65
401 23 14 270	PS 400 Übergangprofil - Für Belagstärken von 7 - 17,5 mm.	38 mm	270 cm	SB	Edelstahl matt	10	62,95
401 13 14 100	PS 400 Übergangprofil - Für Belagstärken von 7 - 17,5 mm.	38 mm	100 cm	SB	Edelstahl matt	10	24,80
401 23 14 090	PS 400 Übergangprofil - Für Belagstärken von 7 - 17,5 mm.	38 mm	90 cm	SB	Edelstahl matt	10	22,65
401 23 09 270	PS 400 Übergangprofil - Für Belagstärken von 7 - 17,5 mm.	38 mm	270 cm	SB	Edelstahl poliert	10	70,65
401 13 09 100	PS 400 Übergangprofil - Für Belagstärken von 7 - 17,5 mm.	38 mm	100 cm	SB	Edelstahl poliert	10	26,60
401 23 09 090	PS 400 Übergangprofil - Für Belagstärken von 7 - 17,5 mm.	38 mm	90 cm	SB	Edelstahl poliert	10	24,55

Profielschets	Prinz Art.-Nr.	Artikelomschrijving	Afmeting	Lengte	Kleur	VE	Bruto verkoopprijs / st.
	401 23 17 270	PS 400 Übergangprofil - Für Belagstärken von 7 - 17,5 mm.	38 mm	270 cm SB	schwarz eloxiert	10	70,65
	401 13 17 100	PS 400 Übergangprofil - Für Belagstärken von 7 - 17,5 mm.	38 mm	100 cm SB	schwarz eloxiert	10	26,60
	401 23 17 090	PS 400 Übergangprofil - Für Belagstärken von 7 - 17,5 mm.	38 mm	90 cm SB	schwarz eloxiert	10	24,55
	408 23 13 270	PS 400 Übergangprofil - Für Belagstärken von 7 - 17,5 mm. Basisprofil mit breitem Schraubschenkel.	38 mm	270 cm SB	sahara	10	70,75
	408 13 13 100	PS 400 Übergangprofil - Für Belagstärken von 7 - 17,5 mm. Basisprofil mit breitem Schraubschenkel.	38 mm	100 cm SB	sahara	10	27,95
	408 23 11 270	PS 400 Übergangprofil - Für Belagstärken von 7 - 17,5 mm. Basisprofil mit breitem Schraubschenkel.	38 mm	270 cm SB	silber	10	70,75
	408 13 11 100	PS 400 Übergangprofil - Für Belagstärken von 7 - 17,5 mm. Basisprofil mit breitem Schraubschenkel.	38 mm	100 cm SB	silber	10	27,95
	408 23 14 270	PS 400 Übergangprofil - Für Belagstärken von 7 - 17,5 mm. Basisprofil mit breitem Schraubschenkel.	38 mm	270 cm SB	Edelstahl matt	10	74,70
	408 13 14 100	PS 400 Übergangprofil - Für Belagstärken von 7 - 17,5 mm. Basisprofil mit breitem Schraubschenkel.	38 mm	100 cm SB	Edelstahl matt	10	29,10
	408 23 09 270	PS 400 Übergangprofil - Für Belagstärken von 7 - 17,5 mm. Basisprofil mit breitem Schraubschenkel.	38 mm	270 cm SB	Edelstahl poliert	10	81,00
	408 13 09 100	PS 400 Übergangprofil - Für Belagstärken von 7 - 17,5 mm. Basisprofil mit breitem Schraubschenkel.	38 mm	100 cm SB	Edelstahl poliert	10	30,70

Profielschets	Prinz Art.-Nr.	Artikelomschrijving	Afmeting	Lengte	Kleur	VE	Bruto verkoopprijs / st.
	400 23 10 270	PS 400 Übergangsprofil - Für Belagstärken von 7 - 17,5 mm.	43 mm	270 cm SB	gold	10	62,65
	400 23 10 090	PS 400 Übergangsprofil - Für Belagstärken von 7 - 17,5 mm.	43 mm	90 cm SB	gold	10	22,55
	400 23 13 270	PS 400 Übergangsprofil - Für Belagstärken von 7 - 17,5 mm.	43 mm	270 cm SB	sahara	10	62,65
	400 13 13 100	PS 400 Übergangsprofil - Für Belagstärken von 7 - 17,5 mm.	43 mm	100 cm SB	sahara	10	24,60
	400 23 13 090	PS 400 Übergangsprofil - Für Belagstärken von 7 - 17,5 mm.	43 mm	90 cm SB	sahara	10	22,55
	400 23 11 270	PS 400 Übergangsprofil - Für Belagstärken von 7 - 17,5 mm.	43 mm	270 cm SB	silber	10	62,65
	400 13 11 100	PS 400 Übergangsprofil - Für Belagstärken von 7 - 17,5 mm.	43 mm	100 cm SB	silber	10	24,60
	400 23 11 090	PS 400 Übergangsprofil - Für Belagstärken von 7 - 17,5 mm.	43 mm	90 cm SB	silber	10	22,55
	400 23 14 270	PS 400 Übergangsprofil - Für Belagstärken von 7 - 17,5 mm.	43 mm	270 cm SB	Edelstahl matt	10	66,30
	400 13 14 100	PS 400 Übergangsprofil - Für Belagstärken von 7 - 17,5 mm.	43 mm	100 cm SB	Edelstahl matt	10	25,85
	400 23 14 090	PS 400 Übergangsprofil - Für Belagstärken von 7 - 17,5 mm.	43 mm	90 cm SB	Edelstahl matt	10	23,90
	400 23 09 270	PS 400 Übergangsprofil - Für Belagstärken von 7 - 17,5 mm.	43 mm	270 cm SB	Edelstahl poliert	10	74,55
	400 13 09 100	PS 400 Übergangsprofil - Für Belagstärken von 7 - 17,5 mm.	43 mm	100 cm SB	Edelstahl poliert	10	28,50
	400 23 09 090	PS 400 Übergangsprofil - Für Belagstärken von 7 - 17,5 mm.	43 mm	90 cm SB	Edelstahl poliert	10	26,05
	402 23 10 270	PS 400 Anpassungsprofil - Für Belagstärken von 7 - 17,5 mm.	50 mm	270 cm SB	gold	10	67,50
	402 13 10 100	PS 400 Anpassungsprofil - Für Belagstärken von 7 - 17,5 mm.	50 mm	100 cm SB	gold	10	25,90
	402 23 10 090	PS 400 Anpassungsprofil - Für Belagstärken von 7 - 17,5 mm.	50 mm	90 cm SB	gold	10	23,45
	402 23 13 270	PS 400 Anpassungsprofil - Für Belagstärken von 7 - 17,5 mm.	50 mm	270 cm SB	sahara	10	67,50
	402 13 13 100	PS 400 Anpassungsprofil - Für Belagstärken von 7 - 17,5 mm.	50 mm	100 cm SB	sahara	10	25,90
	402 23 13 090	PS 400 Anpassungsprofil - Für Belagstärken von 7 - 17,5 mm.	50 mm	90 cm SB	sahara	10	23,45
	402 23 11 270	PS 400 Anpassungsprofil - Für Belagstärken von 7 - 17,5 mm.	50 mm	270 cm SB	silber	10	67,50
	402 13 11 100	PS 400 Anpassungsprofil - Für Belagstärken von 7 - 17,5 mm.	50 mm	100 cm SB	silber	10	25,90
	402 23 11 090	PS 400 Anpassungsprofil - Für Belagstärken von 7 - 17,5 mm.	50 mm	90 cm SB	silber	10	23,45
	402 23 12 270	PS 400 Anpassungsprofil - Für Belagstärken von 7 - 17,5 mm.	50 mm	270 cm SB	bronze	10	71,70
	402 23 12 090	PS 400 Anpassungsprofil - Für Belagstärken von 7 - 17,5 mm.	50 mm	90 cm SB	bronze	10	25,05
	402 23 14 270	PS 400 Anpassungsprofil - Für Belagstärken von 7 - 17,5 mm.	50 mm	270 cm SB	Edelstahl matt	10	71,70
	402 13 14 100	PS 400 Anpassungsprofil - Für Belagstärken von 7 - 17,5 mm.	50 mm	100 cm SB	Edelstahl matt	10	27,20
	402 23 14 090	PS 400 Anpassungsprofil - Für Belagstärken von 7 - 17,5 mm.	50 mm	90 cm SB	Edelstahl matt	10	25,05
	402 23 09 270	PS 400 Anpassungsprofil - Für Belagstärken von 7 - 17,5 mm.	50 mm	270 cm SB	Edelstahl poliert	10	79,55
	402 13 09 100	PS 400 Anpassungsprofil - Für Belagstärken von 7 - 17,5 mm.	50 mm	100 cm SB	Edelstahl poliert	10	30,25
	402 23 09 090	PS 400 Anpassungsprofil - Für Belagstärken von 7 - 17,5 mm.	50 mm	90 cm SB	Edelstahl poliert	10	27,65
		404 23 10 270	PS 400 Abschlussprofil - Für Belagstärken von 7 - 17,5 mm.	28 mm	270 cm SB	gold	10
404 13 10 100		PS 400 Abschlussprofil - Für Belagstärken von 7 - 17,5 mm.	28 mm	100 cm SB	gold	10	22,70
404 23 10 090		PS 400 Abschlussprofil - Für Belagstärken von 7 - 17,5 mm.	28 mm	90 cm SB	gold	10	20,80
404 23 13 270		PS 400 Abschlussprofil - Für Belagstärken von 7 - 17,5 mm.	28 mm	270 cm SB	sahara	10	57,25
404 13 13 100		PS 400 Abschlussprofil - Für Belagstärken von 7 - 17,5 mm.	28 mm	100 cm SB	sahara	10	22,70
404 23 13 090		PS 400 Abschlussprofil - Für Belagstärken von 7 - 17,5 mm.	28 mm	90 cm SB	sahara	10	20,80
404 23 11 270		PS 400 Abschlussprofil - Für Belagstärken von 7 - 17,5 mm.	28 mm	270 cm SB	silber	10	57,25
404 13 11 100		PS 400 Abschlussprofil - Für Belagstärken von 7 - 17,5 mm.	28 mm	100 cm SB	silber	10	22,70
404 23 11 090		PS 400 Abschlussprofil - Für Belagstärken von 7 - 17,5 mm.	28 mm	90 cm SB	silber	10	20,80
404 23 12 270		PS 400 Abschlussprofil - Für Belagstärken von 7 - 17,5 mm.	28 mm	270 cm SB	bronze	10	60,75
404 23 12 090	PS 400 Abschlussprofil - Für Belagstärken von 7 - 17,5 mm.	28 mm	90 cm SB	bronze	10	22,05	
404 23 14 270	PS 400 Abschlussprofil - Für Belagstärken von 7 - 17,5 mm.	28 mm	270 cm SB	Edelstahl matt	10	60,75	

Profielschets	Prinz Art.-Nr.	Artikelomschrijving	Afmeting	Lengte	Kleur	VE	Bruto verkoopprijs / st.
	404 13 14 100	PS 400 Abschlussprofil - Für Belagstärken von 7 - 17,5 mm.	28 mm	100 cm SB	Edelstahl matt	10	23,90
	404 23 14 090	PS 400 Abschlussprofil - Für Belagstärken von 7 - 17,5 mm.	28 mm	90 cm SB	Edelstahl matt	10	22,05
	404 23 09 270	PS 400 Abschlussprofil - Für Belagstärken von 7 - 17,5 mm.	28 mm	270 cm SB	Edelstahl poliert	10	68,35
	404 13 09 100	PS 400 Abschlussprofil - Für Belagstärken von 7 - 17,5 mm.	28 mm	100 cm SB	Edelstahl poliert	10	26,05
	404 23 09 090	PS 400 Abschlussprofil - Für Belagstärken von 7 - 17,5 mm.	28 mm	90 cm SB	Edelstahl poliert	10	23,95
	404 23 17 270	PS 400 Abschlussprofil - Für Belagstärken von 7 - 17,5 mm.	28 mm	270 cm SB	schwarz eloxiert	10	68,35
	404 13 17 100	PS 400 Abschlussprofil - Für Belagstärken von 7 - 17,5 mm.	28 mm	100 cm SB	schwarz eloxiert	10	26,05
	404 23 17 090	PS 400 Abschlussprofil - Für Belagstärken von 7 - 17,5 mm.	28 mm	90 cm SB	schwarz eloxiert	10	23,95
	407 23 10 270	PS 400 Abschlussprofil - Für Beläge 7 - 17,5 mm. Basisprofil mit breitem Schraubschenkel.	28 mm	270 cm SB	gold	10	66,45
	407 13 10 100	PS 400 Abschlussprofil - Für Beläge 7 - 17,5 mm. Basisprofil mit breitem Schraubschenkel.	28 mm	100 cm SB	gold	10	25,50
	407 23 13 270	PS 400 Abschlussprofil - Für Beläge 7 - 17,5 mm. Basisprofil mit breitem Schraubschenkel.	28 mm	270 cm SB	sahara	10	66,45
	407 13 13 100	PS 400 Abschlussprofil - Für Beläge 7 - 17,5 mm. Basisprofil mit breitem Schraubschenkel.	28 mm	100 cm SB	sahara	10	25,50
	407 23 11 270	PS 400 Abschlussprofil - Für Beläge 7 - 17,5 mm. Basisprofil mit breitem Schraubschenkel.	28 mm	270 cm SB	silber	10	66,45
	407 13 11 100	PS 400 Abschlussprofil - Für Beläge 7 - 17,5 mm. Basisprofil mit breitem Schraubschenkel.	28 mm	100 cm SB	silber	10	25,50
	407 23 14 270	PS 400 Abschlussprofil - Für Beläge 7 - 17,5 mm. Basisprofil mit breitem Schraubschenkel.	28 mm	270 cm SB	Edelstahl matt	10	69,40
	407 13 14 100	PS 400 Abschlussprofil - Für Beläge 7 - 17,5 mm. Basisprofil mit breitem Schraubschenkel.	28 mm	100 cm SB	Edelstahl matt	10	26,45
	407 23 09 270	PS 400 Abschlussprofil - Für Beläge 7 - 17,5 mm. Basisprofil mit breitem Schraubschenkel.	28 mm	270 cm SB	Edelstahl poliert	10	75,10
	407 13 09 100	PS 400 Abschlussprofil - Für Beläge 7 - 17,5 mm. Basisprofil mit breitem Schraubschenkel.	28 mm	100 cm SB	Edelstahl poliert	10	28,60
	408 23 06 270	PS 400 Basisprofil mit breitem Schraubschenkel- Für Beläge 7 - 17,5 mm.	45 x 11 mm	270 cm	Alu blank	10	30,15

Prinz PS 400 XXL System



- > Schraubprofilssystem mit Aluminium-Basisprofil und Aluminium-Oberprofil
- > Geeignet für Belagstärken von 17 - 27 mm.
- > Stufenlose Anpassung in HÖHE und NEIGUNG
- > Optimaler Kraftschluss durch Bohrschrauben DIN 7505P
- > Basisprofil und Oberprofil inkl. Befestigungsmaterial zusammen schrumpfverpackt
- > Patent Nr. 1442687

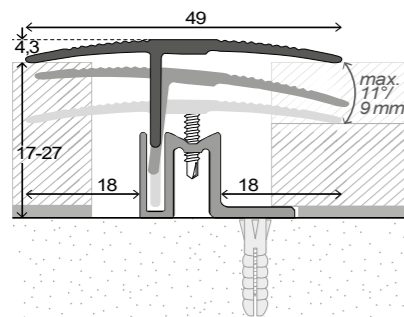

410 23 10 270	PS 400 XXL Übergangprofil - Für Belagstärken von 17 - 27 mm	49 mm	270 cm SB	gold	10	80,75
410 23 10 090	PS 400 XXL Übergangprofil - Für Belagstärken von 17 - 27 mm	49 mm	90 cm SB	gold	10	28,75
410 23 13 270	PS 400 XXL Übergangprofil - Für Belagstärken von 17 - 27 mm	49 mm	270 cm SB	sahara	10	80,75
410 23 13 090	PS 400 XXL Übergangprofil - Für Belagstärken von 17 - 27 mm	49 mm	90 cm SB	sahara	10	28,75
410 23 11 270	PS 400 XXL Übergangprofil - Für Belagstärken von 17 - 27 mm	49 mm	270 cm SB	silber	10	80,75
410 23 11 090	PS 400 XXL Übergangprofil - Für Belagstärken von 17 - 27 mm	49 mm	90 cm SB	silber	10	28,75
410 23 14 270	PS 400 XXL Übergangprofil - Für Belagstärken von 17 - 27 mm	49 mm	270 cm SB	Edelstahl matt	10	84,55
410 23 14 090	PS 400 XXL Übergangprofil - Für Belagstärken von 17 - 27 mm	49 mm	90 cm SB	Edelstahl matt	10	30,00
410 23 09 270	PS 400 XXL Übergangprofil - Für Belagstärken von 17 - 27 mm	49 mm	270 cm SB	Edelstahl poliert	10	92,65
410 23 09 090	PS 400 XXL Übergangprofil - Für Belagstärken von 17 - 27 mm	49 mm	90 cm SB	Edelstahl poliert	10	32,40

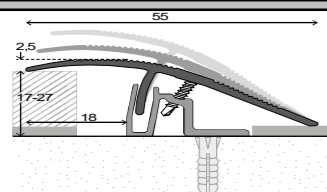

411 23 10 270	PS 400 XXL Anpassungsprofil - Für Belagstärken von 17 - 27 mm.	55 mm	270 cm SB	gold	10	85,20
411 23 10 090	PS 400 XXL Anpassungsprofil - Für Belagstärken von 17 - 27 mm.	55 mm	90 cm SB	gold	10	30,10
411 23 13 270	PS 400 XXL Anpassungsprofil - Für Belagstärken von 17 - 27 mm.	55 mm	270 cm SB	sahara	10	85,20
411 23 13 090	PS 400 XXL Anpassungsprofil - Für Belagstärken von 17 - 27 mm.	55 mm	90 cm SB	sahara	10	30,10
411 23 11 270	PS 400 XXL Anpassungsprofil - Für Belagstärken von 17 - 27 mm.	55 mm	270 cm SB	silber	10	85,20

Profielschets	Prinz Art.-Nr.	Artikelomschrijving	Afmeting	Lengte	Kleur	VE	Bruto verkoopprijs / st.
	411 23 11 090	PS 400 XXL Anpassungsprofil - Für Belagstärken von 17 - 27 mm.	55 mm	90 cm SB	silber	10	30,10
	411 23 14 270	PS 400 XXL Anpassungsprofil - Für Belagstärken von 17 - 27 mm.	55 mm	270 cm SB	Edelstahl matt	10	89,00
	411 23 14 090	PS 400 XXL Anpassungsprofil - Für Belagstärken von 17 - 27 mm.	55 mm	90 cm SB	Edelstahl matt	10	31,05
	411 23 09 270	PS 400 XXL Anpassungsprofil - Für Belagstärken von 17 - 27 mm.	55 mm	270 cm SB	Edelstahl poliert	10	101,70
	411 23 09 090	PS 400 XXL Anpassungsprofil - Für Belagstärken von 17 - 27 mm.	55 mm	90 cm SB	Edelstahl poliert	10	34,85

Prinz PS 400 PEP System



- > Schraubprofilssystem mit Aluminium-Basisprofil und Aluminium-Oberprofil.
- > Geeignet für Belagstärken von 6 - 13 mm, mit Erhöhungsblock bis 18 mm.
- > Stufenlose Anpassung in HÖHE und NEIGUNG.
- > Erhöhungsblocks für Belagstärken von 13 - 18 mm separat erhältlich.
- > Optimaler Kraftschluss durch Bohrschrauben DIN 7505P.
- > Basisprofil und Oberprofil inkl. Befestigungsmaterial zusammen schrumpfverpackt.
- > Patent Nr. 2374962

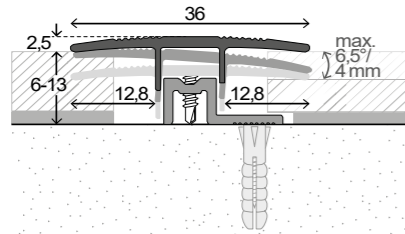

415 23 10 270	PS 400 PEP Übergangprofil - Für Belagstärken von 6 - 13 mm.	36 mm	270 cm SB	gold	10	47,80
415 13 10 100	PS 400 PEP Übergangprofil - Für Belagstärken von 6 - 13 mm.	36 mm	100 cm SB	gold	10	18,95
415 23 10 090	PS 400 PEP Übergangprofil - Für Belagstärken von 6 - 13 mm.	36 mm	90 cm SB	gold	10	17,25
415 23 13 270	PS 400 PEP Übergangprofil - Für Belagstärken von 6 - 13 mm.	36 mm	270 cm SB	sahara	10	47,80
415 13 13 100	PS 400 PEP Übergangprofil - Für Belagstärken von 6 - 13 mm.	36 mm	100 cm SB	sahara	10	18,95
415 23 13 090	PS 400 PEP Übergangprofil - Für Belagstärken von 6 - 13 mm.	36 mm	90 cm SB	sahara	10	17,25
415 23 11 270	PS 400 PEP Übergangprofil - Für Belagstärken von 6 - 13 mm.	36 mm	270 cm SB	silber	10	47,80
415 13 11 100	PS 400 PEP Übergangprofil - Für Belagstärken von 6 - 13 mm.	36 mm	100 cm SB	silber	10	18,95
415 23 11 090	PS 400 PEP Übergangprofil - Für Belagstärken von 6 - 13 mm.	36 mm	90 cm SB	silber	10	17,25
415 23 14 270	PS 400 PEP Übergangprofil - Für Belagstärken von 6 - 13 mm.	36 mm	270 cm SB	Edelstahl matt	10	51,20
415 13 14 100	PS 400 PEP Übergangprofil - Für Belagstärken von 6 - 13 mm.	36 mm	100 cm SB	Edelstahl matt	10	20,10
415 23 14 090	PS 400 PEP Übergangprofil - Für Belagstärken von 6 - 13 mm.	36 mm	90 cm SB	Edelstahl matt	10	18,20
415 23 09 270	PS 400 PEP Übergangprofil - Für Belagstärken von 6 - 13 mm.	36 mm	270 cm SB	Edelstahl poliert	10	57,25
415 13 09 100	PS 400 PEP Übergangprofil - Für Belagstärken von 6 - 13 mm.	36 mm	100 cm SB	Edelstahl poliert	10	22,05
415 23 09 090	PS 400 PEP Übergangprofil - Für Belagstärken von 6 - 13 mm.	36 mm	90 cm SB	Edelstahl poliert	10	20,15

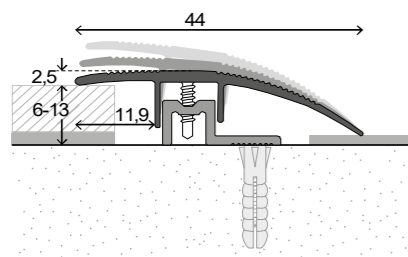

416 23 10 270	PS 400 PEP Anpassungsprofil - Für Belagstärken von 6 - 13 mm.	44 mm	270 cm SB	gold	10	53,60
416 13 10 100	PS 400 PEP Anpassungsprofil - Für Belagstärken von 6 - 13 mm.	44 mm	100 cm SB	gold	10	21,00
416 23 10 090	PS 400 PEP Anpassungsprofil - Für Belagstärken von 6 - 13 mm.	44 mm	90 cm SB	gold	10	19,15
416 23 13 270	PS 400 PEP Anpassungsprofil - Für Belagstärken von 6 - 13 mm.	44 mm	270 cm SB	sahara	10	53,60
416 13 13 100	PS 400 PEP Anpassungsprofil - Für Belagstärken von 6 - 13 mm.	44 mm	100 cm SB	sahara	10	21,00
416 23 13 090	PS 400 PEP Anpassungsprofil - Für Belagstärken von 6 - 13 mm.	44 mm	90 cm SB	sahara	10	19,15
416 23 11 270	PS 400 PEP Anpassungsprofil - Für Belagstärken von 6 - 13 mm.	44 mm	270 cm SB	silber	10	53,60
416 13 11 100	PS 400 PEP Anpassungsprofil - Für Belagstärken von 6 - 13 mm.	44 mm	100 cm SB	silber	10	21,00
416 23 11 090	PS 400 PEP Anpassungsprofil - Für Belagstärken von 6 - 13 mm.	44 mm	90 cm SB	silber	10	19,15
416 23 14 270	PS 400 PEP Anpassungsprofil - Für Belagstärken von 6 - 13 mm.	44 mm	270 cm SB	Edelstahl matt	10	57,25
416 13 14 100	PS 400 PEP Anpassungsprofil - Für Belagstärken von 6 - 13 mm.	44 mm	100 cm SB	Edelstahl matt	10	22,35
416 23 14 090	PS 400 PEP Anpassungsprofil - Für Belagstärken von 6 - 13 mm.	44 mm	90 cm SB	Edelstahl matt	10	20,50
416 23 09 270	PS 400 PEP Anpassungsprofil - Für Belagstärken von 6 - 13 mm.	44 mm	270 cm SB	Edelstahl poliert	10	63,35
416 13 09 100	PS 400 PEP Anpassungsprofil - Für Belagstärken von 6 - 13 mm.	44 mm	100 cm SB	Edelstahl poliert	10	24,50
416 23 09 090	PS 400 PEP Anpassungsprofil - Für Belagstärken von 6 - 13 mm.	44 mm	90 cm SB	Edelstahl poliert	10	22,55

417 23 10 270	PS 400 PEP Abschlussprofil - Für Belagstärken von 6 - 13 mm.	25 mm	270 cm SB	gold	10	45,65
417 13 10 100	PS 400 PEP Abschlussprofil - Für Belagstärken von 6 - 13 mm.	25 mm	100 cm SB	gold	10	18,10
417 23 10 090	PS 400 PEP Abschlussprofil - Für Belagstärken von 6 - 13 mm.	25 mm	90 cm SB	gold	10	16,45

Profielschets	Prinz Art.-Nr.	Artikelomschrijving	Afmeting	Lengte	Kleur	VE	Bruto verkoopprijs / st.
	417 23 13 270	PS 400 PEP Abschlussprofil - Für Belagstärken von 6 - 13 mm.	25 mm	270 cm SB	sahara	10	45,65
	417 13 13 100	PS 400 PEP Abschlussprofil - Für Belagstärken von 6 - 13 mm.	25 mm	100 cm SB	sahara	10	18,10
	417 23 13 090	PS 400 PEP Abschlussprofil - Für Belagstärken von 6 - 13 mm.	25 mm	90 cm SB	sahara	10	16,45
	417 23 11 270	PS 400 PEP Abschlussprofil - Für Belagstärken von 6 - 13 mm.	25 mm	270 cm SB	silber	10	45,65
	417 13 11 100	PS 400 PEP Abschlussprofil - Für Belagstärken von 6 - 13 mm.	25 mm	100 cm SB	silber	10	18,10
	417 23 11 090	PS 400 PEP Abschlussprofil - Für Belagstärken von 6 - 13 mm.	25 mm	90 cm SB	silber	10	16,45
	417 23 14 270	PS 400 PEP Abschlussprofil - Für Belagstärken von 6 - 13 mm.	25 mm	270 cm SB	Edelstahl matt	10	48,60
	417 13 14 100	PS 400 PEP Abschlussprofil - Für Belagstärken von 6 - 13 mm.	25 mm	100 cm SB	Edelstahl matt	10	19,05
	417 23 14 090	PS 400 PEP Abschlussprofil - Für Belagstärken von 6 - 13 mm.	25 mm	90 cm SB	Edelstahl matt	10	17,35
	417 23 09 270	PS 400 PEP Abschlussprofil - Für Belagstärken von 6 - 13 mm.	25 mm	270 cm SB	Edelstahl poliert	10	54,55
	417 13 09 100	PS 400 PEP Abschlussprofil - Für Belagstärken von 6 - 13 mm.	25 mm	100 cm SB	Edelstahl poliert	10	21,30
	417 23 09 090	PS 400 PEP Abschlussprofil - Für Belagstärken von 6 - 13 mm.	25 mm	90 cm SB	Edelstahl poliert	10	19,40
	415 02 10 000	PS 400 PEP Erhöhungsblock - Für Belagstärken bis 18 mm.	Set à 6 Stück	SB	gold	10	5,45
	415 02 13 000	PS 400 PEP Erhöhungsblock - Für Belagstärken bis 18 mm.	Set à 6 Stück	SB	sahara, Edelstahl matt	10	5,45
	415 02 11 000	PS 400 PEP Erhöhungsblock - Für Belagstärken bis 18 mm.	Set à 6 Stück	SB	silber, Edelstahl poliert	10	5,45

Für 270 cm lange Profile werden 3 Sets benötigt.

Prinz PS 400 Kabelkanäle



- > Schraubprofilssystem mit Aluminium-Basisprofil und Aluminium-Oberprofil
- > Geeignet für Belagstärken von 7 - 18 mm.
- > Für verdeckte Kabelverlegung in Laminat- und Parkettböden.
- > Stufenlose Anpassung in HÖHE und NEIGUNG.
- > Optimaler Kraftschluss durch Bohrschrauben DIN 7505P
- > Basisprofil und Oberprofil inkl. Befestigungsmaterial zusammen schrumpfverpackt
- > Patent Nr. 1442687

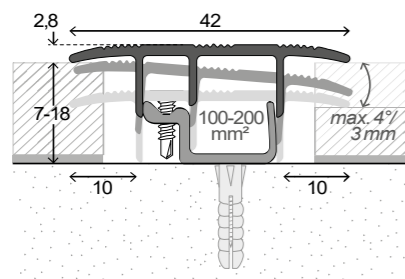

432 23 11 270	PS 400 Kabelkanal TYP 1 - Für Belagstärken von 7 - 18 mm.	42 mm	270 cm SB	silber	10	68,75
432 23 11 090	PS 400 Kabelkanal TYP 1 - Für Belagstärken von 7 - 18 mm.	42 mm	90 cm SB	silber	10	23,95
432 23 14 270	PS 400 Kabelkanal TYP 1 - Für Belagstärken von 7 - 18 mm.	42 mm	270 cm SB	Edelstahl matt	10	74,00
432 23 14 090	PS 400 Kabelkanal TYP 1 - Für Belagstärken von 7 - 18 mm.	42 mm	90 cm SB	Edelstahl matt	10	25,60
432 23 09 270	PS 400 Kabelkanal TYP 1 - Für Belagstärken von 7 - 18 mm.	42 mm	270 cm SB	Edelstahl poliert	10	79,95
432 23 09 090	PS 400 Kabelkanal TYP 1 - Für Belagstärken von 7 - 18 mm.	42 mm	90 cm SB	Edelstahl poliert	10	27,60

minimaler Querschr 100 mm²
 maximaler Querschr 200 mm²

Geeignet für einen Niveausgleich bis 3 mm.

Profielschets	Prinz Art.-Nr.	Artikelomschrijving	Afmeting	Lengte	Kleur	VE	Bruto verkoopprijs / st.
	430 23 11 270	PS 400 Kabelkanal TYP 2 - Für Belagstärken von 7 - 18 mm.	70 mm	270 cm SB	silber	5	99,00
	430 23 14 270	PS 400 Kabelkanal TYP 2 - Für Belagstärken von 7 - 18 mm.	70 mm	270 cm SB	Edelstahl matt	5	108,00

minimaler Querschr 200 mm²
 maximaler Querschr 440 mm²
Geeignet für einen Niveaueausgleich bis 6 mm.

Prinz PS 400 Treppenkantensystem



- > Schraubprofilssystem mit Aluminium-Basisprofil und Aluminium-Oberprofil.
- > Geeignet für Belagstärken von 7 - 18 mm.
- > Hohe Belastbarkeit und Sicherheit an der Stufenkante.
- > Optimaler, dauerhafter Kraftschluss durch Bohrschrauben.
- > Basisprofil und Oberprofil inkl. Befestigungsmaterial zusammen schrumpfverpackt
- > Patent Nr. 1442687

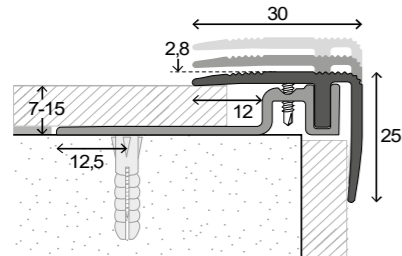

420 13 10 250	PS 400 Treppenkantenprofil - Für Belagstärken von 7 - 15 mm.	30 x 25 mm	250 cm SB	gold	5	80,15
420 13 10 100	PS 400 Treppenkantenprofil - Für Belagstärken von 7 - 15 mm.	30 x 25 mm	100 cm SB	gold	10	32,35
420 13 13 250	PS 400 Treppenkantenprofil - Für Belagstärken von 7 - 15 mm.	30 x 25 mm	250 cm SB	sahara	5	80,15
420 13 13 100	PS 400 Treppenkantenprofil - Für Belagstärken von 7 - 15 mm.	30 x 25 mm	100 cm SB	sahara	10	32,35
420 13 11 250	PS 400 Treppenkantenprofil - Für Belagstärken von 7 - 15 mm.	30 x 25 mm	250 cm SB	silber	5	80,15
420 13 11 100	PS 400 Treppenkantenprofil - Für Belagstärken von 7 - 15 mm.	30 x 25 mm	100 cm SB	silber	10	32,35
420 13 14 250	PS 400 Treppenkantenprofil - Für Belagstärken von 7 - 15 mm.	30 x 25 mm	250 cm SB	Edelstahl matt	5	84,15
420 13 14 100	PS 400 Treppenkantenprofil - Für Belagstärken von 7 - 15 mm.	30 x 25 mm	100 cm SB	Edelstahl matt	10	33,90
420 13 09 250	PS 400 Treppenkantenprofil - Für Belagstärken von 7 - 15 mm.	30 x 25 mm	250 cm SB	Edelstahl poliert	5	95,00
420 13 09 100	PS 400 Treppenkantenprofil - Für Belagstärken von 7 - 15 mm.	30 x 25 mm	100 cm SB	Edelstahl poliert	10	38,60

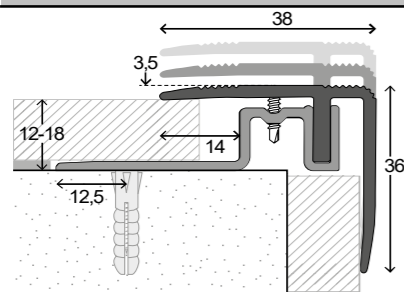

422 13 13 250	PS 400 Treppenkantenprofil - Für Belagstärken von 12 - 18 mm.	38 x 36 mm	250 cm SB	sahara	5	95,00
422 13 13 100	PS 400 Treppenkantenprofil - Für Belagstärken von 12 - 18 mm.	38 x 36 mm	100 cm SB	sahara	10	37,35
422 13 11 250	PS 400 Treppenkantenprofil - Für Belagstärken von 12 - 18 mm.	38 x 36 mm	250 cm SB	silber	5	95,00
422 13 11 100	PS 400 Treppenkantenprofil - Für Belagstärken von 12 - 18 mm.	38 x 36 mm	100 cm SB	silber	10	37,35
422 13 14 250	PS 400 Treppenkantenprofil - Für Belagstärken von 12 - 18 mm.	38 x 36 mm	250 cm SB	Edelstahl matt	5	101,50
422 13 14 100	PS 400 Treppenkantenprofil - Für Belagstärken von 12 - 18 mm.	38 x 36 mm	100 cm SB	Edelstahl matt	10	39,80

Prinz LPS 220 System



- > Schraubprofilssystem mit Aluminium-Basisprofil und Aluminium-Oberprofil.
- > Geeignet für Belagstärken von 7 - 16 mm.
- > Paßt sich unterschiedlichen Laminat- und Parketthöhen automatisch an.
- > Basisprofil und Oberprofil inkl. Befestigungsmaterial zusammen schrumpfverpackt

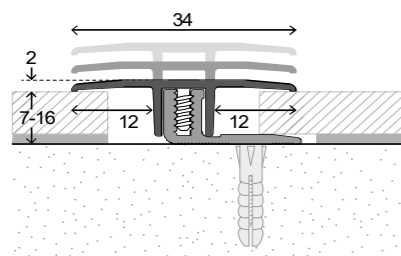

226 23 13 270	LPS 220 Übergangprofil - Für Belagstärken von 7 - 16 mm.	34 mm	270 cm SB	sahara	10	48,20
226 13 13 100	LPS 220 Übergangprofil - Für Belagstärken von 7 - 16 mm.	34 mm	100 cm SB	sahara	10	18,95
226 23 13 090	LPS 220 Übergangprofil - Für Belagstärken von 7 - 16 mm.	34 mm	90 cm SB	sahara	10	17,00
226 23 11 270	LPS 220 Übergangprofil - Für Belagstärken von 7 - 16 mm.	34 mm	270 cm SB	silber	10	46,85
226 13 11 100	LPS 220 Übergangprofil - Für Belagstärken von 7 - 16 mm.	34 mm	100 cm SB	silber	10	18,40
226 23 11 090	LPS 220 Übergangprofil - Für Belagstärken von 7 - 16 mm.	34 mm	90 cm SB	silber	10	16,45
226 23 14 270	LPS 220 Übergangprofil - Für Belagstärken von 7 - 16 mm.	34 mm	270 cm SB	Edelstahl matt	10	49,85

Profielschets	Prinz Art.-Nr.	Artikelomschrijving	Afmeting	Lengte	Kleur	VE	Bruto verkoopprijs / st.
	226 13 14 100	LPS 220 Übergangprofil - Für Belagstärken von 7 - 16 mm.	34 mm	100 cm SB	Edelstahl matt	10	19,50
	226 23 14 090	LPS 220 Übergangprofil - Für Belagstärken von 7 - 16 mm.	34 mm	90 cm SB	Edelstahl matt	10	17,55
	226 23 19 270	LPS 220 Übergangprofil - Für Belagstärken von 7 - 16 mm.	34 mm	270 cm SB	Edelstahl gebürstet	10	57,80
	226 13 19 100	LPS 220 Übergangprofil - Für Belagstärken von 7 - 16 mm.	34 mm	100 cm SB	Edelstahl gebürstet	10	22,25
	226 23 19 090	LPS 220 Übergangprofil - Für Belagstärken von 7 - 16 mm.	34 mm	90 cm SB	Edelstahl gebürstet	10	20,30

nieuwes Design: glatte Oberfläche ohne Rillen

	227 23 13 270	LPS 220 Anpassungsprofil - Für Belagstärken von 7 - 16 mm.	44 mm	270 cm SB	sahara	10	54,95
	227 13 13 100	LPS 220 Anpassungsprofil - Für Belagstärken von 7 - 16 mm.	44 mm	100 cm SB	sahara	10	21,65
	227 23 13 090	LPS 220 Anpassungsprofil - Für Belagstärken von 7 - 16 mm.	44 mm	90 cm SB	sahara	10	19,40
	227 23 11 270	LPS 220 Anpassungsprofil - Für Belagstärken von 7 - 16 mm.	44 mm	270 cm SB	silber	10	53,50
	227 13 11 100	LPS 220 Anpassungsprofil - Für Belagstärken von 7 - 16 mm.	44 mm	100 cm SB	silber	10	21,05
	227 23 11 090	LPS 220 Anpassungsprofil - Für Belagstärken von 7 - 16 mm.	44 mm	90 cm SB	silber	10	18,85
	227 23 14 270	LPS 220 Anpassungsprofil - Für Belagstärken von 7 - 16 mm.	44 mm	270 cm SB	Edelstahl matt	10	56,45
	227 13 14 100	LPS 220 Anpassungsprofil - Für Belagstärken von 7 - 16 mm.	44 mm	100 cm SB	Edelstahl matt	10	22,55
	227 23 14 090	LPS 220 Anpassungsprofil - Für Belagstärken von 7 - 16 mm.	44 mm	90 cm SB	Edelstahl matt	10	19,90
	227 23 19 270	LPS 220 Anpassungsprofil - Für Belagstärken von 7 - 16 mm.	44 mm	270 cm SB	Edelstahl gebürstet	10	67,80
	227 13 19 100	LPS 220 Anpassungsprofil - Für Belagstärken von 7 - 16 mm.	44 mm	100 cm SB	Edelstahl gebürstet	10	25,95
	227 23 19 090	LPS 220 Anpassungsprofil - Für Belagstärken von 7 - 16 mm.	44 mm	90 cm SB	Edelstahl gebürstet	10	23,75

nieuwes Design: glatte Oberfläche ohne Rillen

	228 23 13 270	LPS 220 Abschlussprofil - Für Belagstärken von 7 - 16 mm.	21 mm	270 cm SB	sahara	10	43,65
	228 13 13 100	LPS 220 Abschlussprofil - Für Belagstärken von 7 - 16 mm.	21 mm	100 cm SB	sahara	10	17,30
	228 23 13 090	LPS 220 Abschlussprofil - Für Belagstärken von 7 - 16 mm.	21 mm	90 cm SB	sahara	10	15,45
	228 23 11 270	LPS 220 Abschlussprofil - Für Belagstärken von 7 - 16 mm.	21 mm	270 cm SB	silber	10	42,40
	228 13 11 100	LPS 220 Abschlussprofil - Für Belagstärken von 7 - 16 mm.	21 mm	100 cm SB	silber	10	16,85
	228 23 11 090	LPS 220 Abschlussprofil - Für Belagstärken von 7 - 16 mm.	21 mm	90 cm SB	silber	10	14,95
	228 23 14 270	LPS 220 Abschlussprofil - Für Belagstärken von 7 - 16 mm.	21 mm	270 cm SB	Edelstahl matt	10	45,10
	228 13 14 100	LPS 220 Abschlussprofil - Für Belagstärken von 7 - 16 mm.	21 mm	100 cm SB	Edelstahl matt	10	17,70
	228 23 14 090	LPS 220 Abschlussprofil - Für Belagstärken von 7 - 16 mm.	21 mm	90 cm SB	Edelstahl matt	10	15,90
	228 23 19 270	LPS 220 Abschlussprofil - Für Belagstärken von 7 - 16 mm.	21 mm	270 cm SB	Edelstahl gebürstet	10	52,15
	228 13 19 100	LPS 220 Abschlussprofil - Für Belagstärken von 7 - 16 mm.	21 mm	100 cm SB	Edelstahl gebürstet	10	20,00
	228 23 19 090	LPS 220 Abschlussprofil - Für Belagstärken von 7 - 16 mm.	21 mm	90 cm SB	Edelstahl gebürstet	10	18,25

nieuwes Design: glatte Oberfläche ohne Rillen

	220 23 10 270	LPS 220 Übergangprofil - Für Belagstärken von 7 - 16 mm.	34 mm	270 cm SB	gold	10	45,50
	220 13 10 100	LPS 220 Übergangprofil - Für Belagstärken von 7 - 16 mm.	34 mm	100 cm SB	gold	10	17,85
	220 23 10 090	LPS 220 Übergangprofil - Für Belagstärken von 7 - 16 mm.	34 mm	90 cm SB	gold	10	16,00
	220 23 13 270	LPS 220 Übergangprofil - Für Belagstärken von 7 - 16 mm.	34 mm	270 cm SB	sahara	10	45,50
	220 13 13 100	LPS 220 Übergangprofil - Für Belagstärken von 7 - 16 mm.	34 mm	100 cm SB	sahara	10	17,85
	220 23 13 090	LPS 220 Übergangprofil - Für Belagstärken von 7 - 16 mm.	34 mm	90 cm SB	sahara	10	16,00
	220 23 11 270	LPS 220 Übergangprofil - Für Belagstärken von 7 - 16 mm.	34 mm	270 cm SB	silber	10	44,30
	220 13 11 100	LPS 220 Übergangprofil - Für Belagstärken von 7 - 16 mm.	34 mm	100 cm SB	silber	10	17,35
	220 23 11 090	LPS 220 Übergangprofil - Für Belagstärken von 7 - 16 mm.	34 mm	90 cm SB	silber	10	15,55
	220 23 12 270	LPS 220 Übergangprofil - Für Belagstärken von 7 - 16 mm.	34 mm	270 cm SB	bronze	10	46,60
	220 13 12 100	LPS 220 Übergangprofil - Für Belagstärken von 7 - 16 mm.	34 mm	100 cm SB	bronze	10	18,40

Profielschets	Prinz Art.-Nr.	Artikelomschrijving	Afmeting	Lengte	Kleur	VE	Bruto verkoopprijs / st.
	220 23 12 090	LPS 220 Übergangprofil - Für Belagstärken von 7 - 16 mm.	34 mm	90 cm SB	bronze	10	16,55
	220 23 14 270	LPS 220 Übergangprofil - Für Belagstärken von 7 - 16 mm.	34 mm	270 cm SB	Edelstahl matt	10	46,60
	220 13 14 100	LPS 220 Übergangprofil - Für Belagstärken von 7 - 16 mm.	34 mm	100 cm SB	Edelstahl matt	10	18,40
	220 23 14 090	LPS 220 Übergangprofil - Für Belagstärken von 7 - 16 mm.	34 mm	90 cm SB	Edelstahl matt	10	16,55
	230 23 10 270	LPS 220 Übergangprofil - Für Belagstärken von 7 - 16 mm - mit breitem Basisprofil.	34 mm	270 cm SB	gold	10	54,95
	230 13 10 100	LPS 220 Übergangprofil - Für Belagstärken von 7 - 16 mm - mit breitem Basisprofil.	34 mm	100 cm SB	gold	10	21,75
	230 23 10 090	LPS 220 Übergangprofil - Für Belagstärken von 7 - 16 mm - mit breitem Basisprofil.	34 mm	90 cm SB	gold	10	19,60
	230 23 13 270	LPS 220 Übergangprofil - Für Belagstärken von 7 - 16 mm - mit breitem Basisprofil.	34 mm	270 cm SB	sahara	10	54,95
	230 13 13 100	LPS 220 Übergangprofil - Für Belagstärken von 7 - 16 mm - mit breitem Basisprofil.	34 mm	100 cm SB	sahara	10	21,75
	230 23 13 090	LPS 220 Übergangprofil - Für Belagstärken von 7 - 16 mm - mit breitem Basisprofil.	34 mm	90 cm SB	sahara	10	19,60
	230 23 11 270	LPS 220 Übergangprofil - Für Belagstärken von 7 - 16 mm - mit breitem Basisprofil.	34 mm	270 cm SB	silber	10	53,50
	230 13 11 100	LPS 220 Übergangprofil - Für Belagstärken von 7 - 16 mm - mit breitem Basisprofil.	34 mm	100 cm SB	silber	10	21,15
	230 23 11 090	LPS 220 Übergangprofil - Für Belagstärken von 7 - 16 mm - mit breitem Basisprofil.	34 mm	90 cm SB	silber	10	19,00
	230 23 12 270	LPS 220 Übergangprofil - Für Belagstärken von 7 - 16 mm - mit breitem Basisprofil.	34 mm	270 cm SB	bronze	10	57,00
	230 13 12 100	LPS 220 Übergangprofil - Für Belagstärken von 7 - 16 mm - mit breitem Basisprofil.	34 mm	100 cm SB	bronze	10	22,40
	230 23 12 090	LPS 220 Übergangprofil - Für Belagstärken von 7 - 16 mm - mit breitem Basisprofil.	34 mm	90 cm SB	bronze	10	20,35
	230 23 14 270	LPS 220 Übergangprofil - Für Belagstärken von 7 - 16 mm - mit breitem Basisprofil.	34 mm	270 cm SB	Edelstahl matt	10	57,00
	230 13 14 100	LPS 220 Übergangprofil - Für Belagstärken von 7 - 16 mm - mit breitem Basisprofil.	34 mm	100 cm SB	Edelstahl matt	10	22,40
	230 23 14 090	LPS 220 Übergangprofil - Für Belagstärken von 7 - 16 mm - mit breitem Basisprofil.	34 mm	90 cm SB	Edelstahl matt	10	20,35
	221 23 10 270	LPS 220 Anpassungsprofil - Für Belagstärken von 7 - 16 mm.	44 mm	270 cm SB	gold	10	51,85
	221 13 10 100	LPS 220 Anpassungsprofil - Für Belagstärken von 7 - 16 mm.	44 mm	100 cm SB	gold	10	20,40
	221 23 10 090	LPS 220 Anpassungsprofil - Für Belagstärken von 7 - 16 mm.	44 mm	90 cm SB	gold	10	18,30
	221 23 13 270	LPS 220 Anpassungsprofil - Für Belagstärken von 7 - 16 mm.	44 mm	270 cm SB	sahara	10	51,85
	221 13 13 100	LPS 220 Anpassungsprofil - Für Belagstärken von 7 - 16 mm.	44 mm	100 cm SB	sahara	10	20,40
	221 23 13 090	LPS 220 Anpassungsprofil - Für Belagstärken von 7 - 16 mm.	44 mm	90 cm SB	sahara	10	18,30
	221 23 11 270	LPS 220 Anpassungsprofil - Für Belagstärken von 7 - 16 mm.	44 mm	270 cm SB	silber	10	50,50
	221 13 11 100	LPS 220 Anpassungsprofil - Für Belagstärken von 7 - 16 mm.	44 mm	100 cm SB	silber	10	19,85
	221 23 11 090	LPS 220 Anpassungsprofil - Für Belagstärken von 7 - 16 mm.	44 mm	90 cm SB	silber	10	17,75
	221 23 12 270	LPS 220 Anpassungsprofil - Für Belagstärken von 7 - 16 mm.	44 mm	270 cm SB	bronze	10	53,35
	221 13 12 100	LPS 220 Anpassungsprofil - Für Belagstärken von 7 - 16 mm.	44 mm	100 cm SB	bronze	10	21,25
	221 23 12 090	LPS 220 Anpassungsprofil - Für Belagstärken von 7 - 16 mm.	44 mm	90 cm SB	bronze	10	18,75
	221 23 14 270	LPS 220 Anpassungsprofil - Für Belagstärken von 7 - 16 mm.	44 mm	270 cm SB	Edelstahl matt	10	53,35
	221 13 14 100	LPS 220 Anpassungsprofil - Für Belagstärken von 7 - 16 mm.	44 mm	100 cm SB	Edelstahl matt	10	21,25
	221 23 14 090	LPS 220 Anpassungsprofil - Für Belagstärken von 7 - 16 mm.	44 mm	90 cm SB	Edelstahl matt	10	18,75
	222 23 10 270	LPS 220 Abschlussprofil - Für Belagstärken von 7 - 16 mm.	21 mm	270 cm SB	gold	10	41,05
	222 13 10 100	LPS 220 Abschlussprofil - Für Belagstärken von 7 - 16 mm.	21 mm	100 cm SB	gold	10	16,30
	222 23 10 090	LPS 220 Abschlussprofil - Für Belagstärken von 7 - 16 mm.	21 mm	90 cm SB	gold	10	14,55
	222 23 13 270	LPS 220 Abschlussprofil - Für Belagstärken von 7 - 16 mm.	21 mm	270 cm SB	sahara	10	41,05
	222 13 13 100	LPS 220 Abschlussprofil - Für Belagstärken von 7 - 16 mm.	21 mm	100 cm SB	sahara	10	16,30
	222 23 13 090	LPS 220 Abschlussprofil - Für Belagstärken von 7 - 16 mm.	21 mm	90 cm SB	sahara	10	14,55
	222 23 11 270	LPS 220 Abschlussprofil - Für Belagstärken von 7 - 16 mm.	21 mm	270 cm SB	silber	10	40,00
	222 13 11 100	LPS 220 Abschlussprofil - Für Belagstärken von 7 - 16 mm.	21 mm	100 cm SB	silber	10	15,90
	222 23 11 090	LPS 220 Abschlussprofil - Für Belagstärken von 7 - 16 mm.	21 mm	90 cm SB	silber	10	14,20
	222 23 12 270	LPS 220 Abschlussprofil - Für Belagstärken von 7 - 16 mm.	21 mm	270 cm SB	bronze	10	42,55
	222 13 12 100	LPS 220 Abschlussprofil - Für Belagstärken von 7 - 16 mm.	21 mm	100 cm SB	bronze	10	16,70
	222 23 12 090	LPS 220 Abschlussprofil - Für Belagstärken von 7 - 16 mm.	21 mm	90 cm SB	bronze	10	15,00

Profielschets	Prinz Art.-Nr.	Artikelomschrijving	Afmeting	Lengte	Kleur	VE	Bruto verkoopprijs / st.
	222 23 14 270	LPS 220 Abschlussprofil - Für Belagstärken von 7 - 16 mm.	21 mm	270 cm SB	Edelstahl matt	10	42,55
	222 13 14 100	LPS 220 Abschlussprofil - Für Belagstärken von 7 - 16 mm.	21 mm	100 cm SB	Edelstahl matt	10	16,70
	222 23 14 090	LPS 220 Abschlussprofil - Für Belagstärken von 7 - 16 mm.	21 mm	90 cm SB	Edelstahl matt	10	15,00
	232 23 10 270	LPS 220 Abschlussprofil - Für Belagstärken von 7 - 16 mm - mit breitem Basisprofil.	21 mm	270 cm SB	gold	10	50,80
	232 13 10 100	LPS 220 Abschlussprofil - Für Belagstärken von 7 - 16 mm - mit breitem Basisprofil.	21 mm	100 cm SB	gold	10	19,75
	232 23 10 090	LPS 220 Abschlussprofil - Für Belagstärken von 7 - 16 mm - mit breitem Basisprofil.	21 mm	90 cm SB	gold	10	17,85
	232 23 13 270	LPS 220 Abschlussprofil - Für Belagstärken von 7 - 16 mm - mit breitem Basisprofil.	21 mm	270 cm SB	sahara	10	50,80
	232 13 13 100	LPS 220 Abschlussprofil - Für Belagstärken von 7 - 16 mm - mit breitem Basisprofil.	21 mm	100 cm SB	sahara	10	19,75
	232 23 13 090	LPS 220 Abschlussprofil - Für Belagstärken von 7 - 16 mm - mit breitem Basisprofil.	21 mm	90 cm SB	sahara	10	17,85
	232 23 11 270	LPS 220 Abschlussprofil - Für Belagstärken von 7 - 16 mm - mit breitem Basisprofil.	21 mm	270 cm SB	silber	10	49,30
	232 13 11 100	LPS 220 Abschlussprofil - Für Belagstärken von 7 - 16 mm - mit breitem Basisprofil.	21 mm	100 cm SB	silber	10	19,25
	232 23 11 090	LPS 220 Abschlussprofil - Für Belagstärken von 7 - 16 mm - mit breitem Basisprofil.	21 mm	90 cm SB	silber	10	17,35
	232 23 12 270	LPS 220 Abschlussprofil - Für Belagstärken von 7 - 16 mm - mit breitem Basisprofil.	21 mm	270 cm SB	bronze	10	51,75
	232 13 12 100	LPS 220 Abschlussprofil - Für Belagstärken von 7 - 16 mm - mit breitem Basisprofil.	21 mm	100 cm SB	bronze	10	20,25
	232 23 12 090	LPS 220 Abschlussprofil - Für Belagstärken von 7 - 16 mm - mit breitem Basisprofil.	21 mm	90 cm SB	bronze	10	18,35
	232 23 14 270	LPS 220 Abschlussprofil - Für Belagstärken von 7 - 16 mm - mit breitem Basisprofil.	21 mm	270 cm SB	Edelstahl matt	10	51,75
	232 13 14 100	LPS 220 Abschlussprofil - Für Belagstärken von 7 - 16 mm - mit breitem Basisprofil.	21 mm	100 cm SB	Edelstahl matt	10	20,25
232 23 14 090	LPS 220 Abschlussprofil - Für Belagstärken von 7 - 16 mm - mit breitem Basisprofil.	21 mm	90 cm SB	Edelstahl matt	10	18,35	
	241 23 06 270	LPS 220 Basisprofil mit breitem Schraubschenkel. Für Belagstärken 7 - 16 mm.	45 x 9,4 mm	270 cm	Alu blank	10	24,85
	241 13 06 100	LPS 220 Basisprofil mit breitem Schraubschenkel. Für Belagstärken 7 - 16 mm.	45 x 9,4 mm	100 cm S	Alu blank	10	10,20
	239 23 06 270	LPS 220 Basisprofil hoch. Für Belagstärken 14 - 21 mm.	20,5 x 14,4 mm	270 cm	Alu blank	10	22,70
	239 13 06 100	LPS 220 Basisprofil hoch. Für Belagstärken 14 - 21 mm.	20,5 x 14,4 mm	100 cm S	Alu blank	10	9,35

Profielschets	Prinz Art.-Nr.	Artikelomschrijving	Afmeting	Lengte	Kleur	VE	Bruto verkoopprijs / st.
	223 23 10 270	LPS 220 Übergangprofil - Für Belagstärken von 14 - 21 mm.	34 mm	270 cm SB	gold	10	53,90
	223 23 10 090	LPS 220 Übergangprofil - Für Belagstärken von 14 - 21 mm.	34 mm	90 cm SB	gold	10	18,95
	223 23 13 270	LPS 220 Übergangprofil - Für Belagstärken von 14 - 21 mm.	34 mm	270 cm SB	sahara	10	53,90
	223 23 13 090	LPS 220 Übergangprofil - Für Belagstärken von 14 - 21 mm.	34 mm	90 cm SB	sahara	10	18,95
	223 23 11 270	LPS 220 Übergangprofil - Für Belagstärken von 14 - 21 mm.	34 mm	270 cm SB	silber	10	52,40
	223 23 11 090	LPS 220 Übergangprofil - Für Belagstärken von 14 - 21 mm.	34 mm	90 cm SB	silber	10	18,40
	223 23 14 270	LPS 220 Übergangprofil - Für Belagstärken von 14 - 21 mm.	34 mm	270 cm SB	Edelstahl matt	10	55,65
	223 23 14 090	LPS 220 Übergangprofil - Für Belagstärken von 14 - 21 mm.	34 mm	90 cm SB	Edelstahl matt	10	19,45
	224 23 10 270	LPS 220 Anpassungsprofil - Für Belagstärken von 14 - 21 mm.	44 mm	270 cm SB	gold	10	62,55
	224 23 10 090	LPS 220 Anpassungsprofil - Für Belagstärken von 14 - 21 mm.	44 mm	90 cm SB	gold	10	21,85
	224 23 13 270	LPS 220 Anpassungsprofil - Für Belagstärken von 14 - 21 mm.	44 mm	270 cm SB	sahara	10	62,55
	224 23 13 090	LPS 220 Anpassungsprofil - Für Belagstärken von 14 - 21 mm.	44 mm	90 cm SB	sahara	10	21,85
	224 23 11 270	LPS 220 Anpassungsprofil - Für Belagstärken von 14 - 21 mm.	44 mm	270 cm SB	silber	10	60,65
	224 23 11 090	LPS 220 Anpassungsprofil - Für Belagstärken von 14 - 21 mm.	44 mm	90 cm SB	silber	10	21,25
	224 23 14 270	LPS 220 Anpassungsprofil - Für Belagstärken von 14 - 21 mm.	44 mm	270 cm SB	Edelstahl matt	10	63,75
	224 23 14 090	LPS 220 Anpassungsprofil - Für Belagstärken von 14 - 21 mm.	44 mm	90 cm SB	Edelstahl matt	10	22,20
	225 23 10 270	LPS 220 Abschlussprofil - Für Belagstärken von 14 - 21 mm.	21 mm	270 cm SB	gold	10	49,30
	225 23 10 090	LPS 220 Abschlussprofil - Für Belagstärken von 14 - 21 mm.	21 mm	90 cm SB	gold	10	17,10
	225 23 13 270	LPS 220 Abschlussprofil - Für Belagstärken von 14 - 21 mm.	21 mm	270 cm SB	sahara	10	49,30
	225 23 13 090	LPS 220 Abschlussprofil - Für Belagstärken von 14 - 21 mm.	21 mm	90 cm SB	sahara	10	17,10
	225 23 11 270	LPS 220 Abschlussprofil - Für Belagstärken von 14 - 21 mm.	21 mm	270 cm SB	silber	10	47,80
	225 23 11 090	LPS 220 Abschlussprofil - Für Belagstärken von 14 - 21 mm.	21 mm	90 cm SB	silber	10	16,65
	225 23 14 270	LPS 220 Abschlussprofil - Für Belagstärken von 14 - 21 mm.	21 mm	270 cm SB	Edelstahl matt	10	50,25
	225 23 14 090	LPS 220 Abschlussprofil - Für Belagstärken von 14 - 21 mm.	21 mm	90 cm SB	Edelstahl matt	10	17,55

Prinz LPS 220 Treppenkante

	229 13 13 250	LPS 220 Treppenkante - gelocht. Für Belagstärken von 7 - 16 mm	27,7 x 27 mm	250 cm SB	sahara	10	70,00
	229 13 13 100	LPS 220 Treppenkante - gelocht. Für Belagstärken von 7 - 16 mm	27,7 x 27 mm	100 cm SB	sahara	10	28,65
	229 13 11 250	LPS 220 Treppenkante - gelocht. Für Belagstärken von 7 - 16 mm	27,7 x 27 mm	250 cm SB	silber	10	68,15
	229 13 11 100	LPS 220 Treppenkante - gelocht. Für Belagstärken von 7 - 16 mm	27,7 x 27 mm	100 cm SB	silber	10	27,85
	229 13 14 250	LPS 220 Treppenkante - gelocht. Für Belagstärken von 7 - 16 mm	27,7 x 27 mm	250 cm SB	Edelstahl matt	10	70,65
	229 13 14 100	LPS 220 Treppenkante - gelocht. Für Belagstärken von 7 - 16 mm	27,7 x 27 mm	100 cm SB	Edelstahl matt	10	29,05

Prinz Profi-Tec MASTER System



- > Clipsprofilssystem mit Aluminium-Oberprofil und Kunststoff-Basisprofil.
- > Automatische Anpassung in HÖHE und NEIGUNG.
- > Einfache, schnelle Montage - problemlose Demontage und Wiederverwendbarkeit.
- > Basisprofil und Oberprofil zusammen schrumpferpackt.
- > Wir empfehlen, das Basisprofil zu verkleben. Kein Befestigungsmaterial für das Basisprofil beigegeben.

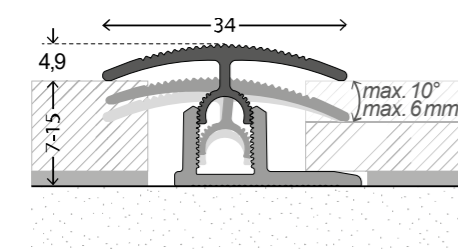

300 20 10 270	Profi-Tec MASTER Übergangprofil - Für Belagstärken von 7 - 15 mm.	34 mm	270 cm SB	gold	10	54,45
300 10 10 100	Profi-Tec MASTER Übergangprofil - Für Belagstärken von 7 - 15 mm.	34 mm	100 cm SB	gold	10	20,30
300 20 10 090	Profi-Tec MASTER Übergangprofil - Für Belagstärken von 7 - 15 mm.	34 mm	90 cm SB	gold	10	18,30
300 20 13 270	Profi-Tec MASTER Übergangprofil - Für Belagstärken von 7 - 15 mm.	34 mm	270 cm SB	sahara	10	54,45
300 10 13 100	Profi-Tec MASTER Übergangprofil - Für Belagstärken von 7 - 15 mm.	34 mm	100 cm SB	sahara	10	20,30
300 20 13 090	Profi-Tec MASTER Übergangprofil - Für Belagstärken von 7 - 15 mm.	34 mm	90 cm SB	sahara	10	18,30

Profielschets	Prinz Art.-Nr.	Artikelomschrijving	Afmeting	Lengte	Kleur	VE	Bruto verkoopprijs / st.
	300 20 11 270	Profi-Tec MASTER Übergangprofil - Für Belagstärken von 7 - 15 mm.	34 mm	270 cm SB	silber	10	54,45
	300 10 11 100	Profi-Tec MASTER Übergangprofil - Für Belagstärken von 7 - 15 mm.	34 mm	100 cm SB	silber	10	20,30
	300 20 11 090	Profi-Tec MASTER Übergangprofil - Für Belagstärken von 7 - 15 mm.	34 mm	90 cm SB	silber	10	18,30
	300 20 12 270	Profi-Tec MASTER Übergangprofil - Für Belagstärken von 7 - 15 mm.	34 mm	270 cm SB	bronze	10	57,40
	300 10 12 100	Profi-Tec MASTER Übergangprofil - Für Belagstärken von 7 - 15 mm.	34 mm	100 cm SB	bronze	10	21,35
	300 20 12 090	Profi-Tec MASTER Übergangprofil - Für Belagstärken von 7 - 15 mm.	34 mm	90 cm SB	bronze	10	19,20
	300 20 14 270	Profi-Tec MASTER Übergangprofil - Für Belagstärken von 7 - 15 mm.	34 mm	270 cm SB	Edelstahl matt	10	57,40
	300 10 14 100	Profi-Tec MASTER Übergangprofil - Für Belagstärken von 7 - 15 mm.	34 mm	100 cm SB	Edelstahl matt	10	21,35
	300 20 14 090	Profi-Tec MASTER Übergangprofil - Für Belagstärken von 7 - 15 mm.	34 mm	90 cm SB	Edelstahl matt	10	19,20
	300 20 09 270	Profi-Tec MASTER Übergangprofil - Für Belagstärken von 7 - 15 mm.	34 mm	270 cm SB	Edelstahl poliert	10	67,00
	300 10 09 100	Profi-Tec MASTER Übergangprofil - Für Belagstärken von 7 - 15 mm.	34 mm	100 cm SB	Edelstahl poliert	10	25,15
	300 20 09 090	Profi-Tec MASTER Übergangprofil - Für Belagstärken von 7 - 15 mm.	34 mm	90 cm SB	Edelstahl poliert	10	22,65

Profielschets	Prinz Art.-Nr.	Artikelomschrijving	Afmeting	Lengte	Kleur	VE	Bruto verkoopprijs / st.
	301 20 20 270	Profi-Tec MASTER Übergangprofil - Für Belagstärken von 7 - 15 mm.	34 mm	270 cm SB	Buche	10	60,65
	301 10 20 100	Profi-Tec MASTER Übergangprofil - Für Belagstärken von 7 - 15 mm.	34 mm	100 cm SB	Buche	10	23,00
	301 20 20 090	Profi-Tec MASTER Übergangprofil - Für Belagstärken von 7 - 15 mm.	34 mm	90 cm SB	Buche	10	20,60
	301 20 21 270	Profi-Tec MASTER Übergangprofil - Für Belagstärken von 7 - 15 mm.	34 mm	270 cm SB	Eiche dunkel	10	60,65
	301 20 21 090	Profi-Tec MASTER Übergangprofil - Für Belagstärken von 7 - 15 mm.	34 mm	90 cm SB	Eiche dunkel	10	20,60
	301 20 25 270	Profi-Tec MASTER Übergangprofil - Für Belagstärken von 7 - 15 mm.	34 mm	270 cm SB	Eiche hell	10	60,65
	301 10 25 100	Profi-Tec MASTER Übergangprofil - Für Belagstärken von 7 - 15 mm.	34 mm	100 cm SB	Eiche hell	10	23,00
	301 20 25 090	Profi-Tec MASTER Übergangprofil - Für Belagstärken von 7 - 15 mm.	34 mm	90 cm SB	Eiche hell	10	23,00
	301 20 22 270	Profi-Tec MASTER Übergangprofil - Für Belagstärken von 7 - 15 mm.	34 mm	270 cm SB	Ahorn	10	60,65
	301 10 22 100	Profi-Tec MASTER Übergangprofil - Für Belagstärken von 7 - 15 mm.	34 mm	100 cm SB	Ahorn	10	23,00
	301 20 22 090	Profi-Tec MASTER Übergangprofil - Für Belagstärken von 7 - 15 mm.	34 mm	90 cm SB	Ahorn	10	23,00
	301 20 24 270	Profi-Tec MASTER Übergangprofil - Für Belagstärken von 7 - 15 mm.	34 mm	270 cm SB	Nussbaum	10	60,65
	301 10 24 100	Profi-Tec MASTER Übergangprofil - Für Belagstärken von 7 - 15 mm.	34 mm	100 cm SB	Nussbaum	10	23,00
	301 20 24 090	Profi-Tec MASTER Übergangprofil - Für Belagstärken von 7 - 15 mm.	34 mm	90 cm SB	Nussbaum	10	23,00



	314 20 10 270	Profi-Tec MASTER Übergangprofil - Für Belagstärken von 12 - 17,5 mm.	34 mm	270 cm SB	gold	10	54,45
	314 20 10 090	Profi-Tec MASTER Übergangprofil - Für Belagstärken von 12 - 17,5 mm.	34 mm	90 cm SB	gold	10	18,30
	314 20 13 270	Profi-Tec MASTER Übergangprofil - Für Belagstärken von 12 - 17,5 mm.	34 mm	270 cm SB	sahara	10	54,45
	314 20 13 090	Profi-Tec MASTER Übergangprofil - Für Belagstärken von 12 - 17,5 mm.	34 mm	90 cm SB	sahara	10	18,30
	314 20 11 270	Profi-Tec MASTER Übergangprofil - Für Belagstärken von 12 - 17,5 mm.	34 mm	270 cm SB	silber	10	54,45
	314 20 11 090	Profi-Tec MASTER Übergangprofil - Für Belagstärken von 12 - 17,5 mm.	34 mm	90 cm SB	silber	10	18,30
	314 20 14 270	Profi-Tec MASTER Übergangprofil - Für Belagstärken von 12 - 17,5 mm.	34 mm	270 cm SB	Edelstahl matt	10	57,40
	314 20 14 090	Profi-Tec MASTER Übergangprofil - Für Belagstärken von 12 - 17,5 mm.	34 mm	90 cm SB	Edelstahl matt	10	19,20
	314 20 09 270	Profi-Tec MASTER Übergangprofil - Für Belagstärken von 12 - 17,5 mm.	34 mm	270 cm SB	Edelstahl poliert	10	67,00
	314 20 09 090	Profi-Tec MASTER Übergangprofil - Für Belagstärken von 12 - 17,5 mm.	34 mm	90 cm SB	Edelstahl poliert	10	22,65



	303 20 13 270	Profi-Tec MASTER Übergangprofil - Für Belagstärken von 7 - 15 mm.	34 mm	270 cm SB	sahara	10	54,45
	303 10 13 100	Profi-Tec MASTER Übergangprofil - Für Belagstärken von 7 - 15 mm.	34 mm	100 cm SB	sahara	10	20,30
	303 20 13 090	Profi-Tec MASTER Übergangprofil - Für Belagstärken von 7 - 15 mm.	34 mm	90 cm SB	sahara	10	18,30
	303 20 11 270	Profi-Tec MASTER Übergangprofil - Für Belagstärken von 7 - 15 mm.	34 mm	270 cm SB	silber	10	54,45
	303 10 11 100	Profi-Tec MASTER Übergangprofil - Für Belagstärken von 7 - 15 mm.	34 mm	100 cm SB	silber	10	20,30
	303 20 11 090	Profi-Tec MASTER Übergangprofil - Für Belagstärken von 7 - 15 mm.	34 mm	90 cm SB	silber	10	18,30
	303 20 14 270	Profi-Tec MASTER Übergangprofil - Für Belagstärken von 7 - 15 mm.	34 mm	270 cm SB	Edelstahl matt	10	57,40
	303 10 14 100	Profi-Tec MASTER Übergangprofil - Für Belagstärken von 7 - 15 mm.	34 mm	100 cm SB	Edelstahl matt	10	21,35
	303 20 14 090	Profi-Tec MASTER Übergangprofil - Für Belagstärken von 7 - 15 mm.	34 mm	90 cm SB	Edelstahl matt	10	19,20
	303 20 19 270	Profi-Tec MASTER Übergangprofil - Für Belagstärken von 7 - 15 mm.	34 mm	270 cm SB	Edelstahl gebürstet	10	67,00
	303 10 19 100	Profi-Tec MASTER Übergangprofil - Für Belagstärken von 7 - 15 mm.	34 mm	100 cm SB	Edelstahl gebürstet	10	25,15
	303 20 19 090	Profi-Tec MASTER Übergangprofil - Für Belagstärken von 7 - 15 mm.	34 mm	90 cm SB	Edelstahl gebürstet	10	22,65
	303 20 17 270	Profi-Tec MASTER Übergangprofil - Für Belagstärken von 7 - 15 mm.	34 mm	270 cm SB	schwarz eloxiert	10	67,00
	303 10 17 100	Profi-Tec MASTER Übergangprofil - Für Belagstärken von 7 - 15 mm.	34 mm	100 cm SB	schwarz eloxiert	10	25,15
	303 20 17 090	Profi-Tec MASTER Übergangprofil - Für Belagstärken von 7 - 15 mm.	34 mm	90 cm SB	schwarz eloxiert	10	22,65

> Mit Profi-Tec Übergangprofil 34 mm geeignet für Belagstärken von 12 - 17,5 mm.

> Mit Profi-Tec Abschlussprofil 28 mm geeignet für Belagstärken von 12 - 17,5 mm.

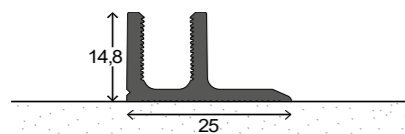

	242 23 41 270	Basisprofil PVC. Für Übergangs- und Abschlussprofil.	14,8 mm	270 cm	beige	10	23,80
	242 13 41 100	Basisprofil PVC. Für Übergangs- und Abschlussprofil.	14,8 mm	100 cm SB	beige	10	9,05
	242 23 41 090	Basisprofil PVC. Für Übergangs- und Abschlussprofil.	14,8 mm	90 cm SB	beige	10	8,40

Profielschets	Prinz Art.-Nr.	Artikelomschrijving	Afmeting	Lengte	Kleur	VE	Bruto verkoopprijs / st.	
	304 20 10 270	Profi-Tec MASTER Anpassungsprofil - Für Belagstärken von 7 - 17,5 mm.	47 mm	270 cm SB	gold	10	62,65	
	304 10 10 100	Profi-Tec MASTER Anpassungsprofil - Für Belagstärken von 7 - 17,5 mm.	47 mm	100 cm SB	gold	10	23,45	
	304 20 10 090	Profi-Tec MASTER Anpassungsprofil - Für Belagstärken von 7 - 17,5 mm.	47 mm	90 cm SB	gold	10	21,15	
	304 20 13 270	Profi-Tec MASTER Anpassungsprofil - Für Belagstärken von 7 - 17,5 mm.	47 mm	270 cm SB	sahara	10	62,65	
	304 10 13 100	Profi-Tec MASTER Anpassungsprofil - Für Belagstärken von 7 - 17,5 mm.	47 mm	100 cm SB	sahara	10	23,45	
	304 20 13 090	Profi-Tec MASTER Anpassungsprofil - Für Belagstärken von 7 - 17,5 mm.	47 mm	90 cm SB	sahara	10	21,15	
	304 20 11 270	Profi-Tec MASTER Anpassungsprofil - Für Belagstärken von 7 - 17,5 mm.	47 mm	270 cm SB	silber	10	62,65	
	304 10 11 100	Profi-Tec MASTER Anpassungsprofil - Für Belagstärken von 7 - 17,5 mm.	47 mm	100 cm SB	silber	10	23,45	
	304 20 11 090	Profi-Tec MASTER Anpassungsprofil - Für Belagstärken von 7 - 17,5 mm.	47 mm	90 cm SB	silber	10	21,15	
	304 20 12 270	Profi-Tec MASTER Anpassungsprofil - Für Belagstärken von 7 - 17,5 mm.	47 mm	270 cm SB	bronze	10	66,60	
	304 10 12 100	Profi-Tec MASTER Anpassungsprofil - Für Belagstärken von 7 - 17,5 mm.	47 mm	100 cm SB	bronze	10	25,15	
	304 20 12 090	Profi-Tec MASTER Anpassungsprofil - Für Belagstärken von 7 - 17,5 mm.	47 mm	90 cm SB	bronze	10	22,60	
	304 20 14 270	Profi-Tec MASTER Anpassungsprofil - Für Belagstärken von 7 - 17,5 mm.	47 mm	270 cm SB	Edelstahl matt	10	66,60	
	304 10 14 100	Profi-Tec MASTER Anpassungsprofil - Für Belagstärken von 7 - 17,5 mm.	47 mm	100 cm SB	Edelstahl matt	10	25,15	
	304 20 14 090	Profi-Tec MASTER Anpassungsprofil - Für Belagstärken von 7 - 17,5 mm.	47 mm	90 cm SB	Edelstahl matt	10	22,60	
	304 20 09 270	Profi-Tec MASTER Anpassungsprofil - Für Belagstärken von 7 - 17,5 mm.	47 mm	270 cm SB	Edelstahl poliert	10	77,50	
	304 10 09 100	Profi-Tec MASTER Anpassungsprofil - Für Belagstärken von 7 - 17,5 mm.	47 mm	100 cm SB	Edelstahl poliert	10	28,85	
	304 20 09 090	Profi-Tec MASTER Anpassungsprofil - Für Belagstärken von 7 - 17,5 mm.	47 mm	90 cm SB	Edelstahl poliert	10	26,10	
		305 10 20 100	Profi-Tec MASTER Anpassungsprofil - Für Belagstärken von 7 - 17,5 mm.	47 mm	100 cm SB	Buche	10	25,15
		305 20 20 090	Profi-Tec MASTER Anpassungsprofil - Für Belagstärken von 7 - 17,5 mm.	47 mm	90 cm SB	Buche	10	22,65
305 20 21 090		Profi-Tec MASTER Anpassungsprofil - Für Belagstärken von 7 - 17,5 mm.	47 mm	90 cm SB	Eiche dunkel	10	22,65	
305 10 25 100		Profi-Tec MASTER Anpassungsprofil - Für Belagstärken von 7 - 17,5 mm.	47 mm	100 cm SB	Eiche hell	10	25,15	
305 20 25 090		Profi-Tec MASTER Anpassungsprofil - Für Belagstärken von 7 - 17,5 mm.	47 mm	90 cm SB	Eiche hell	10	22,65	
305 10 22 100		Profi-Tec MASTER Anpassungsprofil - Für Belagstärken von 7 - 17,5 mm.	47 mm	100 cm SB	Ahorn	10	25,15	
305 20 22 090		Profi-Tec MASTER Anpassungsprofil - Für Belagstärken von 7 - 17,5 mm.	47 mm	90 cm SB	Ahorn	10	22,65	
305 10 24 100		Profi-Tec MASTER Anpassungsprofil - Für Belagstärken von 7 - 17,5 mm.	47 mm	100 cm SB	Nussbaum	10	25,15	
305 20 24 090		Profi-Tec MASTER Anpassungsprofil - Für Belagstärken von 7 - 17,5 mm.	47 mm	90 cm SB	Nussbaum	10	22,65	
		307 20 13 270	Profi-Tec MASTER Anpassungsprofil - Für Belagstärken von 7 - 17,5 mm.	44 mm	270 cm SB	sahara	10	62,65
	307 10 13 100	Profi-Tec MASTER Anpassungsprofil - Für Belagstärken von 7 - 17,5 mm.	44 mm	100 cm SB	sahara	10	23,45	
	307 20 13 090	Profi-Tec MASTER Anpassungsprofil - Für Belagstärken von 7 - 17,5 mm.	44 mm	90 cm SB	sahara	10	21,15	
	307 20 11 270	Profi-Tec MASTER Anpassungsprofil - Für Belagstärken von 7 - 17,5 mm.	44 mm	270 cm SB	silber	10	62,65	
	307 10 11 100	Profi-Tec MASTER Anpassungsprofil - Für Belagstärken von 7 - 17,5 mm.	44 mm	100 cm SB	silber	10	23,45	
	307 20 11 090	Profi-Tec MASTER Anpassungsprofil - Für Belagstärken von 7 - 17,5 mm.	44 mm	90 cm SB	silber	10	21,15	
	307 20 14 270	Profi-Tec MASTER Anpassungsprofil - Für Belagstärken von 7 - 17,5 mm.	44 mm	270 cm SB	Edelstahl matt	10	66,60	
	307 10 14 100	Profi-Tec MASTER Anpassungsprofil - Für Belagstärken von 7 - 17,5 mm.	44 mm	100 cm SB	Edelstahl matt	10	25,15	
	307 20 14 090	Profi-Tec MASTER Anpassungsprofil - Für Belagstärken von 7 - 17,5 mm.	44 mm	90 cm SB	Edelstahl matt	10	22,60	
	307 20 19 270	Profi-Tec MASTER Anpassungsprofil - Für Belagstärken von 7 - 17,5 mm.	44 mm	270 cm SB	Edelstahl gebürstet	10	77,50	
	307 10 19 100	Profi-Tec MASTER Anpassungsprofil - Für Belagstärken von 7 - 17,5 mm.	44 mm	100 cm SB	Edelstahl gebürstet	10	28,85	
	307 20 19 090	Profi-Tec MASTER Anpassungsprofil - Für Belagstärken von 7 - 17,5 mm.	44 mm	90 cm SB	Edelstahl gebürstet	10	26,10	
	307 20 17 270	Profi-Tec MASTER Anpassungsprofil - Für Belagstärken von 7 - 17,5 mm.	44 mm	270 cm SB	schwarz eloxiert	10	77,50	
307 10 17 100	Profi-Tec MASTER Anpassungsprofil - Für Belagstärken von 7 - 17,5 mm.	44 mm	100 cm SB	schwarz eloxiert	10	28,85		
307 20 17 090	Profi-Tec MASTER Anpassungsprofil - Für Belagstärken von 7 - 17,5 mm.	44 mm	90 cm SB	schwarz eloxiert	10	26,10		
	308 20 10 270	Profi-Tec MASTER Abschlussprofil - Für Belagstärken von 8 - 14 mm.	28 mm	270 cm SB	gold	10	50,90	
	308 10 10 100	Profi-Tec MASTER Abschlussprofil - Für Belagstärken von 8 - 14 mm.	28 mm	100 cm SB	gold	10	19,15	
	308 20 10 090	Profi-Tec MASTER Abschlussprofil - Für Belagstärken von 8 - 14 mm.	28 mm	90 cm SB	gold	10	17,25	
	308 20 13 270	Profi-Tec MASTER Abschlussprofil - Für Belagstärken von 8 - 14 mm.	28 mm	270 cm SB	sahara	10	50,90	

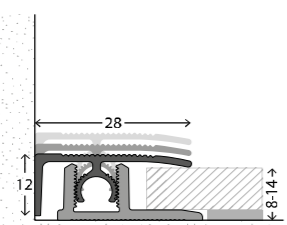
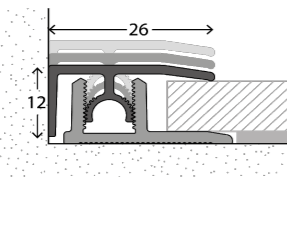
Profielschets	Prinz Art.-Nr.	Artikelomschrijving	Afmeting	Lengte	Kleur	VE	Bruto verkoopprijs / st.
	308 10 13 100	Profi-Tec MASTER Abschlussprofil - Für Belagstärken von 8 - 14 mm.	28 mm	100 cm SB	sahara	10	19,15
	308 20 13 090	Profi-Tec MASTER Abschlussprofil - Für Belagstärken von 8 - 14 mm.	28 mm	90 cm SB	sahara	10	17,25
	308 20 11 270	Profi-Tec MASTER Abschlussprofil - Für Belagstärken von 8 - 14 mm.	28 mm	270 cm SB	silber	10	50,90
	308 10 11 100	Profi-Tec MASTER Abschlussprofil - Für Belagstärken von 8 - 14 mm.	28 mm	100 cm SB	silber	10	19,15
	308 20 11 090	Profi-Tec MASTER Abschlussprofil - Für Belagstärken von 8 - 14 mm.	28 mm	90 cm SB	silber	10	17,25
	308 20 12 270	Profi-Tec MASTER Abschlussprofil - Für Belagstärken von 8 - 14 mm.	28 mm	270 cm SB	bronze	10	53,90
	308 20 14 270	Profi-Tec MASTER Abschlussprofil - Für Belagstärken von 8 - 14 mm.	28 mm	270 cm SB	Edelstahl matt	10	53,90
	308 10 14 100	Profi-Tec MASTER Abschlussprofil - Für Belagstärken von 8 - 14 mm.	28 mm	100 cm SB	Edelstahl matt	10	20,20
	308 20 14 090	Profi-Tec MASTER Abschlussprofil - Für Belagstärken von 8 - 14 mm.	28 mm	90 cm SB	Edelstahl matt	10	18,15
	308 20 09 270	Profi-Tec MASTER Abschlussprofil - Für Belagstärken von 8 - 14 mm.	28 mm	270 cm SB	Edelstahl poliert	10	62,65
	308 10 09 100	Profi-Tec MASTER Abschlussprofil - Für Belagstärken von 8 - 14 mm.	28 mm	100 cm SB	Edelstahl poliert	10	23,40
308 20 09 090	Profi-Tec MASTER Abschlussprofil - Für Belagstärken von 8 - 14 mm.	28 mm	90 cm SB	Edelstahl poliert	10	21,10	
	313 20 13 270	Profi-Tec MASTER Abschlussprofil - Für Belagstärken von 8 - 14 mm.	28 mm	270 cm SB	sahara	10	50,90
	313 10 13 100	Profi-Tec MASTER Abschlussprofil - Für Belagstärken von 8 - 14 mm.	28 mm	100 cm SB	sahara	10	19,15
	313 20 13 090	Profi-Tec MASTER Abschlussprofil - Für Belagstärken von 8 - 14 mm.	28 mm	90 cm SB	sahara	10	17,25
	313 20 11 270	Profi-Tec MASTER Abschlussprofil - Für Belagstärken von 8 - 14 mm.	28 mm	270 cm SB	silber	10	50,90
	313 10 11 100	Profi-Tec MASTER Abschlussprofil - Für Belagstärken von 8 - 14 mm.	28 mm	100 cm SB	silber	10	19,15
	313 20 11 090	Profi-Tec MASTER Abschlussprofil - Für Belagstärken von 8 - 14 mm.	28 mm	90 cm SB	silber	10	17,25
	313 20 14 270	Profi-Tec MASTER Abschlussprofil - Für Belagstärken von 8 - 14 mm.	28 mm	270 cm SB	Edelstahl matt	10	53,90
	313 10 14 100	Profi-Tec MASTER Abschlussprofil - Für Belagstärken von 8 - 14 mm.	28 mm	100 cm SB	Edelstahl matt	10	20,20
	313 20 14 090	Profi-Tec MASTER Abschlussprofil - Für Belagstärken von 8 - 14 mm.	28 mm	90 cm SB	Edelstahl matt	10	18,15
	313 20 19 270	Profi-Tec MASTER Abschlussprofil - Für Belagstärken von 8 - 14 mm.	28 mm	270 cm SB	Edelstahl gebürstet	10	62,65
	313 10 19 100	Profi-Tec MASTER Abschlussprofil - Für Belagstärken von 8 - 14 mm.	28 mm	100 cm SB	Edelstahl gebürstet	10	23,40
313 20 19 090	Profi-Tec MASTER Abschlussprofil - Für Belagstärken von 8 - 14 mm.	28 mm	90 cm SB	Edelstahl gebürstet	10	21,10	

Profielschets	Prinz Art.-Nr.	Artikelomschrijving	Afmeting	Lengte	Kleur	VE	Bruto verkoopprijs / st.
	313 20 17 270	Profi-Tec MASTER Abschlussprofil - Für Belagstärken von 8 - 14 mm.	28 mm	270 cm SB	schwarz eloxiert	10	62,65
	313 10 17 100	Profi-Tec MASTER Abschlussprofil - Für Belagstärken von 8 - 14 mm.	28 mm	100 cm SB	schwarz eloxiert	10	23,40
	313 20 17 090	Profi-Tec MASTER Abschlussprofil - Für Belagstärken von 8 - 14 mm.	28 mm	90 cm SB	schwarz eloxiert	10	21,10

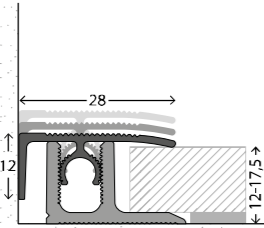

	310 20 11 270	Profi-Tec MASTER Abschlussprofil - Für Belagstärken von 12 - 17,5 mm.	28 mm	270 cm SB	silber	10	52,25
	310 10 11 100	Profi-Tec MASTER Abschlussprofil - Für Belagstärken von 12 - 17,5 mm.	28 mm	100 cm SB	silber	10	19,70
	310 20 14 270	Profi-Tec MASTER Abschlussprofil - Für Belagstärken von 12 - 17,5 mm.	28 mm	270 cm SB	Edelstahl matt	10	55,50
	310 10 14 100	Profi-Tec MASTER Abschlussprofil - Für Belagstärken von 12 - 17,5 mm.	28 mm	100 cm SB	Edelstahl matt	10	20,75
	310 20 09 270	Profi-Tec MASTER Abschlussprofil - Für Belagstärken von 12 - 17,5 mm.	28 mm	270 cm SB	Edelstahl poliert	10	62,65
	310 10 09 100	Profi-Tec MASTER Abschlussprofil - Für Belagstärken von 12 - 17,5 mm.	28 mm	100 cm SB	Edelstahl poliert	10	23,40

> Mit Profi-Tec Übergangsprofil 34 mm geeignet für Belagstärken von 12 - 17,5 mm.

> Mit Profi-Tec Abschlussprofil 28 mm geeignet für Belagstärken von 12 - 17,5 mm.

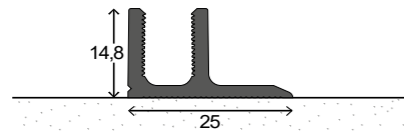

	242 23 41 270	Basisprofil PVC. Für Übergangs- und Abschlussprofil.	14,8 mm	270 cm	beige	10	23,80
	242 13 41 100	Basisprofil PVC. Für Übergangs- und Abschlussprofil.	14,8 mm	100 cm S	beige	10	9,05
	242 23 41 090	Basisprofil PVC. Für Übergangs- und Abschlussprofil.	14,8 mm	90 cm S	beige	10	8,40

Prinz Profi-Tec XXL System

**PROFI
TEC
XXL**

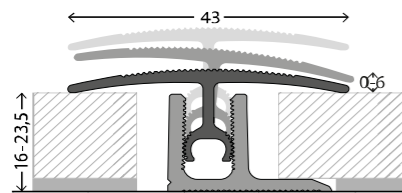

> Clipsprofilssystem mit Aluminium-Oberprofil und Kunststoff-Basisprofil.

> Geeignet für Belagstärken von 16 - 23,5 mm.

> Automatische Anpassung in HÖHE und NEIGUNG.

> Einfache, schnelle Montage - problemlose Demontage und Wiederverwendbarkeit.

> Basisprofil und Oberprofil zusammen schrumpfverpackt.

> Wir empfehlen, das Basisprofil zu verkleben. Kein Befestigungsmaterial für das Basisprofil beige packt.



	302 20 11 270	Profi-Tec XXL Übergangsprofil - Für Belagstärken von 16 - 23,5 mm.	43 mm	270 cm SB	silber	10	62,80
	302 20 11 090	Profi-Tec XXL Übergangsprofil - Für Belagstärken von 16 - 23,5 mm.	43 mm	90 cm SB	silber	10	21,85
	302 20 14 270	Profi-Tec XXL Übergangsprofil - Für Belagstärken von 16 - 23,5 mm.	43 mm	270 cm SB	Edelstahl matt	10	67,25
	302 20 14 090	Profi-Tec XXL Übergangsprofil - Für Belagstärken von 16 - 23,5 mm.	43 mm	90 cm SB	Edelstahl matt	10	23,35

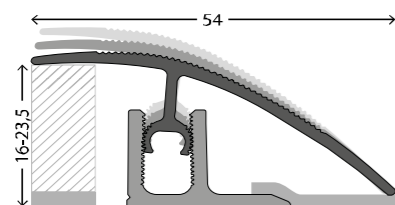

	306 20 11 270	Profi-Tec XXL Anpassungsprofil - Für Belagstärken von 16 - 23,5 mm.	54 mm	270 cm SB	silber	10	75,20
	306 20 11 090	Profi-Tec XXL Anpassungsprofil - Für Belagstärken von 16 - 23,5 mm.	54 mm	90 cm SB	silber	10	25,60
	306 20 14 270	Profi-Tec XXL Anpassungsprofil - Für Belagstärken von 16 - 23,5 mm.	54 mm	270 cm SB	Edelstahl matt	10	81,45
	306 20 14 090	Profi-Tec XXL Anpassungsprofil - Für Belagstärken von 16 - 23,5 mm.	54 mm	90 cm SB	Edelstahl matt	10	28,30

Prinz Profi-Tec JUNIOR System

**PROFI
TEC
JUNIOR**

> Clipsprofilssystem mit Aluminium-Oberprofil und Kunststoff-Basisprofil.

> Geeignet für Belagstärken von 6 - 11 mm.

> Automatische Anpassung in HÖHE und NEIGUNG.





Profielschets	Prinz Art.-Nr.	Artikelomschrijving	Afmeting	Lengte	Kleur	VE	Bruto verkoopprijs / st.
> Einfache, schnelle Montage - problemlose Demontage und Wiederverwendbarkeit. > Basisprofil und Oberprofil zusammen schrumpfverpackt. > Wir empfehlen, das Basisprofil zu verkleben. Kein Befestigungsmaterial für das Basisprofil beige packt.							
	316 20 13 270	Profi-Tec JUNIOR Übergangprofil - Für Belagstärken von 6 - 11 mm.	33 mm	270 cm SB	sahara	10	39,45
	316 10 13 100	Profi-Tec JUNIOR Übergangprofil - Für Belagstärken von 6 - 11 mm.	33 mm	100 cm SB	sahara	10	14,85
	316 20 13 090	Profi-Tec JUNIOR Übergangprofil - Für Belagstärken von 6 - 11 mm.	33 mm	90 cm SB	sahara	10	13,40
	316 20 11 270	Profi-Tec JUNIOR Übergangprofil - Für Belagstärken von 6 - 11 mm.	33 mm	270 cm SB	silber	10	39,45
	316 10 11 100	Profi-Tec JUNIOR Übergangprofil - Für Belagstärken von 6 - 11 mm.	33 mm	100 cm SB	silber	10	14,85
	316 20 11 090	Profi-Tec JUNIOR Übergangprofil - Für Belagstärken von 6 - 11 mm.	33 mm	90 cm SB	silber	10	13,40
	316 20 12 270	Profi-Tec JUNIOR Übergangprofil - Für Belagstärken von 6 - 11 mm.	33 mm	270 cm SB	bronze	10	42,00
	316 20 12 090	Profi-Tec JUNIOR Übergangprofil - Für Belagstärken von 6 - 11 mm.	33 mm	90 cm SB	bronze	10	14,45
	316 20 14 270	Profi-Tec JUNIOR Übergangprofil - Für Belagstärken von 6 - 11 mm.	33 mm	270 cm SB	Edelstahl matt	10	42,00
	316 10 14 100	Profi-Tec JUNIOR Übergangprofil - Für Belagstärken von 6 - 11 mm.	33 mm	100 cm SB	Edelstahl matt	10	15,80
	316 20 14 090	Profi-Tec JUNIOR Übergangprofil - Für Belagstärken von 6 - 11 mm.	33 mm	90 cm SB	Edelstahl matt	10	14,45
	317 20 20 270	Profi-Tec JUNIOR Übergangprofil - Für Belagstärken von 6 - 11 mm.	33 mm	270 cm SB	Buche	10	47,25
	317 20 20 090	Profi-Tec JUNIOR Übergangprofil - Für Belagstärken von 6 - 11 mm.	33 mm	90 cm SB	Buche	10	16,20
	317 20 25 270	Profi-Tec JUNIOR Übergangprofil - Für Belagstärken von 6 - 11 mm.	33 mm	270 cm SB	Eiche hell	10	47,25
	317 20 25 090	Profi-Tec JUNIOR Übergangprofil - Für Belagstärken von 6 - 11 mm.	33 mm	90 cm SB	Eiche hell	10	16,20
317 20 24 270	Profi-Tec JUNIOR Übergangprofil - Für Belagstärken von 6 - 11 mm.	33 mm	270 cm SB	Nussbaum	10	47,25	
317 20 24 090	Profi-Tec JUNIOR Übergangprofil - Für Belagstärken von 6 - 11 mm.	33 mm	90 cm SB	Nussbaum	10	16,20	
	318 20 13 270	Profi-Tec JUNIOR Anpassungsprofil - Für Belagstärken von 6 - 11 mm.	44 mm	270 cm SB	sahara	10	45,25
	318 10 13 100	Profi-Tec JUNIOR Anpassungsprofil - Für Belagstärken von 6 - 11 mm.	44 mm	100 cm SB	sahara	10	17,30
	318 20 13 090	Profi-Tec JUNIOR Anpassungsprofil - Für Belagstärken von 6 - 11 mm.	44 mm	90 cm SB	sahara	10	15,75
	318 20 11 270	Profi-Tec JUNIOR Anpassungsprofil - Für Belagstärken von 6 - 11 mm.	44 mm	270 cm SB	silber	10	45,25
	318 10 11 100	Profi-Tec JUNIOR Anpassungsprofil - Für Belagstärken von 6 - 11 mm.	44 mm	100 cm SB	silber	10	17,30
	318 20 11 090	Profi-Tec JUNIOR Anpassungsprofil - Für Belagstärken von 6 - 11 mm.	44 mm	90 cm SB	silber	10	15,75
	318 20 12 270	Profi-Tec JUNIOR Anpassungsprofil - Für Belagstärken von 6 - 11 mm.	44 mm	270 cm SB	bronze	10	47,25
	318 20 12 090	Profi-Tec JUNIOR Anpassungsprofil - Für Belagstärken von 6 - 11 mm.	44 mm	90 cm SB	bronze	10	16,65
	318 20 14 270	Profi-Tec JUNIOR Anpassungsprofil - Für Belagstärken von 6 - 11 mm.	44 mm	270 cm SB	Edelstahl matt	10	47,25
318 10 14 100	Profi-Tec JUNIOR Anpassungsprofil - Für Belagstärken von 6 - 11 mm.	44 mm	100 cm SB	Edelstahl matt	10	18,50	
318 20 14 090	Profi-Tec JUNIOR Anpassungsprofil - Für Belagstärken von 6 - 11 mm.	44 mm	90 cm SB	Edelstahl matt	10	16,65	
	320 20 13 270	Profi-Tec JUNIOR Abschlussprofil - Für Belagstärken von 6 - 11 mm.	26 mm	270 cm SB	sahara	10	38,10
	320 10 13 100	Profi-Tec JUNIOR Abschlussprofil - Für Belagstärken von 6 - 11 mm.	26 mm	100 cm SB	sahara	10	14,55
	320 20 13 090	Profi-Tec JUNIOR Abschlussprofil - Für Belagstärken von 6 - 11 mm.	26 mm	90 cm SB	sahara	10	13,15
	320 20 11 270	Profi-Tec JUNIOR Abschlussprofil - Für Belagstärken von 6 - 11 mm.	26 mm	270 cm SB	silber	10	38,10
	320 10 11 100	Profi-Tec JUNIOR Abschlussprofil - Für Belagstärken von 6 - 11 mm.	26 mm	100 cm SB	silber	10	14,55
	320 20 11 090	Profi-Tec JUNIOR Abschlussprofil - Für Belagstärken von 6 - 11 mm.	26 mm	90 cm SB	silber	10	13,15
	320 20 14 270	Profi-Tec JUNIOR Abschlussprofil - Für Belagstärken von 6 - 11 mm.	26 mm	270 cm SB	Edelstahl matt	10	40,50
	320 10 14 100	Profi-Tec JUNIOR Abschlussprofil - Für Belagstärken von 6 - 11 mm.	26 mm	100 cm SB	Edelstahl matt	10	15,40
	320 20 14 090	Profi-Tec JUNIOR Abschlussprofil - Für Belagstärken von 6 - 11 mm.	26 mm	90 cm SB	Edelstahl matt	10	13,90

Eco-Clip Profilsystem



- > Clipsprofilsystem mit Aluminium-Oberprofil und Kunststoff-Basisprofil.
- > Geeignet für Belagstärken von 6 - 12 mm.
- > Automatische Anpassung in HÖHE und NEIGUNG.
- > Basisprofil und Oberprofil zusammen schrumpfverpackt.
- > Wir empfehlen, das Basisprofil zu verkleben. Kein Befestigungsmaterial für das Basisprofil beige packt.

Profielschets	Prinz Art.-Nr.	Artikelomschrijving	Afmeting	Lengte	Kleur	VE	Bruto verkoopprijs / st.
> DBGM 20 2019 100 871							
	440 20 13 270	Eco-Clip Übergangprofil - Für Belagstärken 6 - 12 mm.	30 mm	270 cm SB	sahara	10	36,60
	440 10 13 100	Eco-Clip Übergangprofil - Für Belagstärken 6 - 12 mm.	30 mm	100 cm SB	sahara	10	13,70
	440 20 13 090	Eco-Clip Übergangprofil - Für Belagstärken 6 - 12 mm.	30 mm	90 cm SB	sahara	10	12,40
	440 20 11 270	Eco-Clip Übergangprofil - Für Belagstärken 6 - 12 mm.	30 mm	270 cm SB	silber	10	35,55
	440 10 11 100	Eco-Clip Übergangprofil - Für Belagstärken 6 - 12 mm.	30 mm	100 cm SB	silber	10	13,35
	440 20 11 090	Eco-Clip Übergangprofil - Für Belagstärken 6 - 12 mm.	30 mm	90 cm SB	silber	10	12,05
	440 20 14 270	Eco-Clip Übergangprofil - Für Belagstärken 6 - 12 mm.	30 mm	270 cm SB	Edelstahl matt	10	37,80
	440 10 14 100	Eco-Clip Übergangprofil - Für Belagstärken 6 - 12 mm.	30 mm	100 cm SB	Edelstahl matt	10	14,25
	440 20 14 090	Eco-Clip Übergangprofil - Für Belagstärken 6 - 12 mm.	30 mm	90 cm SB	Edelstahl matt	10	13,00
	441 20 13 270	Eco-Clip Anpassungsprofil - Für Belagstärken 6 - 12 mm.	37 mm	270 cm SB	sahara	10	40,40
	441 10 13 100	Eco-Clip Anpassungsprofil - Für Belagstärken 6 - 12 mm.	37 mm	100 cm SB	sahara	10	15,50
	441 20 13 090	Eco-Clip Anpassungsprofil - Für Belagstärken 6 - 12 mm.	37 mm	90 cm SB	sahara	10	14,10
	441 20 11 270	Eco-Clip Anpassungsprofil - Für Belagstärken 6 - 12 mm.	37 mm	270 cm SB	silber	10	39,30
	441 10 11 100	Eco-Clip Anpassungsprofil - Für Belagstärken 6 - 12 mm.	37 mm	100 cm SB	silber	10	15,05
	441 20 11 090	Eco-Clip Anpassungsprofil - Für Belagstärken 6 - 12 mm.	37 mm	90 cm SB	silber	10	13,70
	441 20 14 270	Eco-Clip Anpassungsprofil - Für Belagstärken 6 - 12 mm.	37 mm	270 cm SB	Edelstahl matt	10	41,20
	441 10 14 100	Eco-Clip Anpassungsprofil - Für Belagstärken 6 - 12 mm.	37 mm	100 cm SB	Edelstahl matt	10	16,10
441 20 14 090	Eco-Clip Anpassungsprofil - Für Belagstärken 6 - 12 mm.	37 mm	90 cm SB	Edelstahl matt	10	14,50	

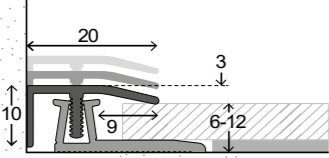
Profielschets	Prinz Art.-Nr.	Artikelomschrijving	Afmeting	Lengte	Kleur	VE	Bruto verkoopprijs / st.
	442 20 13 270	Eco-Clip Abschlussprofil - Für Belagstärken 6 - 12 mm.	20 x 10 mm	270 cm SB	sahara	10	34,05
	442 10 13 100	Eco-Clip Abschlussprofil - Für Belagstärken 6 - 12 mm.	20 x 10 mm	100 cm SB	sahara	10	13,05
	442 20 13 090	Eco-Clip Abschlussprofil - Für Belagstärken 6 - 12 mm.	20 x 10 mm	90 cm SB	sahara	10	11,80
	442 20 11 270	Eco-Clip Abschlussprofil - Für Belagstärken 6 - 12 mm.	20 x 10 mm	270 cm SB	silber	10	33,25
	442 10 11 100	Eco-Clip Abschlussprofil - Für Belagstärken 6 - 12 mm.	20 x 10 mm	100 cm SB	silber	10	12,65
	442 20 11 090	Eco-Clip Abschlussprofil - Für Belagstärken 6 - 12 mm.	20 x 10 mm	90 cm SB	silber	10	11,45
	442 20 14 270	Eco-Clip Abschlussprofil - Für Belagstärken 6 - 12 mm.	20 x 10 mm	270 cm SB	Edelstahl matt	10	35,25
	442 10 14 100	Eco-Clip Abschlussprofil - Für Belagstärken 6 - 12 mm.	20 x 10 mm	100 cm SB	Edelstahl matt	10	13,40
	442 20 14 090	Eco-Clip Abschlussprofil - Für Belagstärken 6 - 12 mm.	20 x 10 mm	90 cm SB	Edelstahl matt	10	12,10

Prinz LPS Design System



- > Schraubprofilssystem mit Aluminium-Oberprofil und Aluminium-Basisprofil.
- > Konstruiert für Designbeläge mit Belagstärken von 3,5 - 8,5 mm.
- > Inklusive TORX-Schrauben
- > Basisprofil und Oberprofil zusammen verpackt inkl. Befestigungsmaterial.

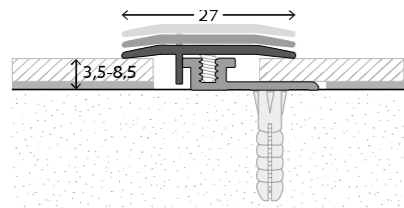

326 23 10 270	LPS Design Übergangprofil - Für Aufbauhöhen von 3,5 - 8,5 mm.	27 mm	270 cm SB	gold	10	43,50
326 13 10 100	LPS Design Übergangprofil - Für Aufbauhöhen von 3,5 - 8,5 mm.	27 mm	100 cm SB	gold	10	17,20
326 23 10 090	LPS Design Übergangprofil - Für Aufbauhöhen von 3,5 - 8,5 mm.	27 mm	90 cm SB	gold	10	15,65
326 23 13 270	LPS Design Übergangprofil - Für Aufbauhöhen von 3,5 - 8,5 mm.	27 mm	270 cm SB	sahara	10	43,50
326 13 13 100	LPS Design Übergangprofil - Für Aufbauhöhen von 3,5 - 8,5 mm.	27 mm	100 cm SB	sahara	10	17,20
326 23 13 090	LPS Design Übergangprofil - Für Aufbauhöhen von 3,5 - 8,5 mm.	27 mm	90 cm SB	sahara	10	15,65
326 23 11 270	LPS Design Übergangprofil - Für Aufbauhöhen von 3,5 - 8,5 mm.	27 mm	270 cm SB	silber	10	43,50
326 13 11 100	LPS Design Übergangprofil - Für Aufbauhöhen von 3,5 - 8,5 mm.	27 mm	100 cm SB	silber	10	17,20
326 23 11 090	LPS Design Übergangprofil - Für Aufbauhöhen von 3,5 - 8,5 mm.	27 mm	90 cm SB	silber	10	15,65
326 23 14 270	LPS Design Übergangprofil - Für Aufbauhöhen von 3,5 - 8,5 mm.	27 mm	270 cm SB	Edelstahl matt	10	44,85
326 13 14 100	LPS Design Übergangprofil - Für Aufbauhöhen von 3,5 - 8,5 mm.	27 mm	100 cm SB	Edelstahl matt	10	17,70
326 23 14 090	LPS Design Übergangprofil - Für Aufbauhöhen von 3,5 - 8,5 mm.	27 mm	90 cm SB	Edelstahl matt	10	16,10
326 23 09 270	LPS Design Übergangprofil - Für Aufbauhöhen von 3,5 - 8,5 mm.	27 mm	270 cm SB	Edelstahl poliert	10	54,45
326 13 09 100	LPS Design Übergangprofil - Für Aufbauhöhen von 3,5 - 8,5 mm.	27 mm	100 cm SB	Edelstahl poliert	10	21,50
326 23 09 090	LPS Design Übergangprofil - Für Aufbauhöhen von 3,5 - 8,5 mm.	27 mm	90 cm SB	Edelstahl poliert	10	19,45
326 23 19 270	LPS Design Übergangprofil - Für Aufbauhöhen von 3,5 - 8,5 mm.	27 mm	270 cm SB	Edelstahl gebürstet	10	54,45
326 13 19 100	LPS Design Übergangprofil - Für Aufbauhöhen von 3,5 - 8,5 mm.	27 mm	100 cm SB	Edelstahl gebürstet	10	21,50
326 23 19 090	LPS Design Übergangprofil - Für Aufbauhöhen von 3,5 - 8,5 mm.	27 mm	90 cm SB	Edelstahl gebürstet	10	19,45

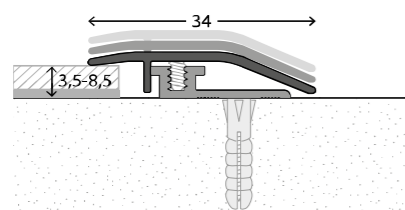

327 23 10 270	LPS Design Anpassungsprofil - Für Aufbauhöhen von 3,5 - 8,5 mm.	34 mm	270 cm SB	gold	10	46,60
327 13 10 100	LPS Design Anpassungsprofil - Für Aufbauhöhen von 3,5 - 8,5 mm.	34 mm	100 cm SB	gold	10	18,30
327 23 10 090	LPS Design Anpassungsprofil - Für Aufbauhöhen von 3,5 - 8,5 mm.	34 mm	90 cm SB	gold	10	16,75
327 23 13 270	LPS Design Anpassungsprofil - Für Aufbauhöhen von 3,5 - 8,5 mm.	34 mm	270 cm SB	sahara	10	46,60
327 13 13 100	LPS Design Anpassungsprofil - Für Aufbauhöhen von 3,5 - 8,5 mm.	34 mm	100 cm SB	sahara	10	18,30
327 23 13 090	LPS Design Anpassungsprofil - Für Aufbauhöhen von 3,5 - 8,5 mm.	34 mm	90 cm SB	sahara	10	16,75
327 23 11 270	LPS Design Anpassungsprofil - Für Aufbauhöhen von 3,5 - 8,5 mm.	34 mm	270 cm SB	silber	10	46,60
327 13 11 100	LPS Design Anpassungsprofil - Für Aufbauhöhen von 3,5 - 8,5 mm.	34 mm	100 cm SB	silber	10	18,30
327 23 11 090	LPS Design Anpassungsprofil - Für Aufbauhöhen von 3,5 - 8,5 mm.	34 mm	90 cm SB	silber	10	16,75
327 23 14 270	LPS Design Anpassungsprofil - Für Aufbauhöhen von 3,5 - 8,5 mm.	34 mm	270 cm SB	Edelstahl matt	10	48,90
327 13 14 100	LPS Design Anpassungsprofil - Für Aufbauhöhen von 3,5 - 8,5 mm.	34 mm	100 cm SB	Edelstahl matt	10	19,05
327 23 14 090	LPS Design Anpassungsprofil - Für Aufbauhöhen von 3,5 - 8,5 mm.	34 mm	90 cm SB	Edelstahl matt	10	17,35
327 23 09 270	LPS Design Anpassungsprofil - Für Aufbauhöhen von 3,5 - 8,5 mm.	34 mm	270 cm SB	Edelstahl poliert	10	58,05

Profielschets	Prinz Art.-Nr.	Artikelomschrijving	Afmeting	Lengte	Kleur	VE	Bruto verkoopprijs / st.
	327 13 09 100	LPS Design Anpassungsprofil - Für Aufbauhöhen von 3,5 - 8,5 mm.	34 mm	100 cm SB	Edelstahl poliert	10	23,25
	327 23 09 090	LPS Design Anpassungsprofil - Für Aufbauhöhen von 3,5 - 8,5 mm.	34 mm	90 cm SB	Edelstahl poliert	10	20,75
	327 23 19 270	LPS Design Anpassungsprofil - Für Aufbauhöhen von 3,5 - 8,5 mm.	34 mm	270 cm SB	Edelstahl gebürstet	10	58,05
	327 13 19 100	LPS Design Anpassungsprofil - Für Aufbauhöhen von 3,5 - 8,5 mm.	34 mm	100 cm SB	Edelstahl gebürstet	10	23,25
	327 23 19 090	LPS Design Anpassungsprofil - Für Aufbauhöhen von 3,5 - 8,5 mm.	34 mm	90 cm SB	Edelstahl gebürstet	10	20,75

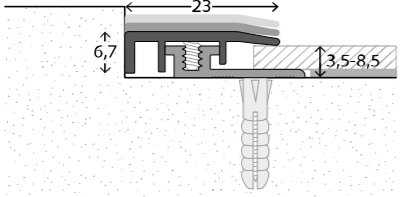
Profielschets	Prinz Art.-Nr.	Artikelomschrijving	Afmeting	Lengte	Kleur	VE	Bruto verkoopprijs / st.
	328 23 10 270	LPS Design Abschlussprofil - Für Aufbauhöhen von 3,5 - 8,5 mm.	23 mm	270 cm SB	gold	10	42,15
	328 13 10 100	LPS Design Abschlussprofil - Für Aufbauhöhen von 3,5 - 8,5 mm.	23 mm	100 cm SB	gold	10	16,70
	328 23 10 090	LPS Design Abschlussprofil - Für Aufbauhöhen von 3,5 - 8,5 mm.	23 mm	90 cm SB	gold	10	15,20
	328 23 13 270	LPS Design Abschlussprofil - Für Aufbauhöhen von 3,5 - 8,5 mm.	23 mm	270 cm SB	sahara	10	42,15
	328 13 13 100	LPS Design Abschlussprofil - Für Aufbauhöhen von 3,5 - 8,5 mm.	23 mm	100 cm SB	sahara	10	16,70
	328 23 13 090	LPS Design Abschlussprofil - Für Aufbauhöhen von 3,5 - 8,5 mm.	23 mm	90 cm SB	sahara	10	15,20
	328 23 11 270	LPS Design Abschlussprofil - Für Aufbauhöhen von 3,5 - 8,5 mm.	23 mm	270 cm SB	silber	10	42,15
	328 13 11 100	LPS Design Abschlussprofil - Für Aufbauhöhen von 3,5 - 8,5 mm.	23 mm	100 cm SB	silber	10	16,70
	328 23 11 090	LPS Design Abschlussprofil - Für Aufbauhöhen von 3,5 - 8,5 mm.	23 mm	90 cm SB	silber	10	15,20
	328 23 14 270	LPS Design Abschlussprofil - Für Aufbauhöhen von 3,5 - 8,5 mm.	23 mm	270 cm SB	Edelstahl matt	10	43,75
	328 13 14 100	LPS Design Abschlussprofil - Für Aufbauhöhen von 3,5 - 8,5 mm.	23 mm	100 cm SB	Edelstahl matt	10	17,35
	328 23 14 090	LPS Design Abschlussprofil - Für Aufbauhöhen von 3,5 - 8,5 mm.	23 mm	90 cm SB	Edelstahl matt	10	15,75
	328 23 09 270	LPS Design Abschlussprofil - Für Aufbauhöhen von 3,5 - 8,5 mm.	23 mm	270 cm SB	Edelstahl poliert	10	53,20
	328 13 09 100	LPS Design Abschlussprofil - Für Aufbauhöhen von 3,5 - 8,5 mm.	23 mm	100 cm SB	Edelstahl poliert	10	21,10
	328 23 09 090	LPS Design Abschlussprofil - Für Aufbauhöhen von 3,5 - 8,5 mm.	23 mm	90 cm SB	Edelstahl poliert	10	19,25
	328 23 19 270	LPS Design Abschlussprofil - Für Aufbauhöhen von 3,5 - 8,5 mm.	23 mm	270 cm SB	Edelstahl gebürstet	10	53,20
	328 13 19 100	LPS Design Abschlussprofil - Für Aufbauhöhen von 3,5 - 8,5 mm.	23 mm	100 cm SB	Edelstahl gebürstet	10	21,10
328 23 19 090	LPS Design Abschlussprofil - Für Aufbauhöhen von 3,5 - 8,5 mm.	23 mm	90 cm SB	Edelstahl gebürstet	10	19,25	

LPS Design Basisprofil mit breitem Schraubschenkel

334 23 06 270	LPS Design Basisprofil mit breitem Schraubschenkel - gelocht	5,2 x 46 mm	270 cm	pressblank	10	25,55
---------------	--	-------------	--------	------------	----	--------------

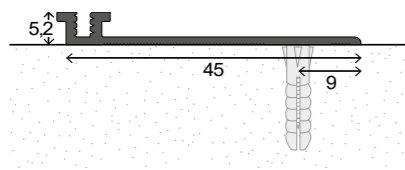

Prinz Profi-Design System



- > Clipsprofilssystem mit Aluminium-Oberprofil und Kunststoff-Basisprofil.
- > Konstruiert für Designbeläge mit Belagstärken von 4 - 7,5 mm.
- > Automatische Anpassung in HÖHE und NEIGUNG.
- > Einfache, schnelle Montage - problemlose Demontage und Wiederverwendbarkeit.
- > Basisprofil und Oberprofil zusammen schrumpferpackt.
- > Wir empfehlen, das Basisprofil zu verkleben. Kein Befestigungsmaterial für das Basisprofil beige packt.
- > DBGM 20 2012 102 304

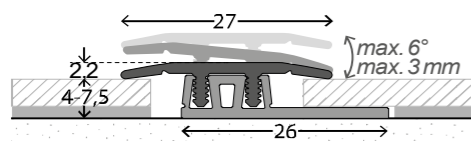

322 20 10 270	Profi-Design Übergangprofil - Für Aufbauhöhen von 4,0 - 7,5 mm.	27 mm	270 cm SB	gold	10	35,40
322 10 10 100	Profi-Design Übergangprofil - Für Aufbauhöhen von 4,0 - 7,5 mm.	27 mm	100 cm SB	gold	10	13,75
322 20 10 090	Profi-Design Übergangprofil - Für Aufbauhöhen von 4,0 - 7,5 mm.	27 mm	90 cm SB	gold	10	12,45
322 20 13 270	Profi-Design Übergangprofil - Für Aufbauhöhen von 4,0 - 7,5 mm.	27 mm	270 cm SB	sahara	10	35,40
322 10 13 100	Profi-Design Übergangprofil - Für Aufbauhöhen von 4,0 - 7,5 mm.	27 mm	100 cm SB	sahara	10	13,75
322 20 13 090	Profi-Design Übergangprofil - Für Aufbauhöhen von 4,0 - 7,5 mm.	27 mm	90 cm SB	sahara	10	12,45
322 20 11 270	Profi-Design Übergangprofil - Für Aufbauhöhen von 4,0 - 7,5 mm.	27 mm	270 cm SB	silber	10	35,40
322 10 11 100	Profi-Design Übergangprofil - Für Aufbauhöhen von 4,0 - 7,5 mm.	27 mm	100 cm SB	silber	10	13,75
322 20 11 090	Profi-Design Übergangprofil - Für Aufbauhöhen von 4,0 - 7,5 mm.	27 mm	90 cm SB	silber	10	12,45
322 20 12 270	Profi-Design Übergangprofil - Für Aufbauhöhen von 4,0 - 7,5 mm.	27 mm	270 cm SB	bronze	10	37,55
322 10 12 100	Profi-Design Übergangprofil - Für Aufbauhöhen von 4,0 - 7,5 mm.	27 mm	100 cm SB	bronze	10	14,50
322 20 12 090	Profi-Design Übergangprofil - Für Aufbauhöhen von 4,0 - 7,5 mm.	27 mm	90 cm SB	bronze	10	13,20
322 20 14 270	Profi-Design Übergangprofil - Für Aufbauhöhen von 4,0 - 7,5 mm.	27 mm	270 cm SB	Edelstahl matt	10	37,55

Profielschets	Prinz Art.-Nr.	Artikelomschrijving	Afmeting	Lengte	Kleur	VE	Bruto verkoopprijs / st.
	322 10 14 100	Profi-Design Übergangprofil - Für Aufbauhöhen von 4,0 - 7,5 mm.	27 mm	100 cm SB	Edelstahl matt	10	14,50
	322 20 14 090	Profi-Design Übergangprofil - Für Aufbauhöhen von 4,0 - 7,5 mm.	27 mm	90 cm SB	Edelstahl matt	10	13,20
	322 20 09 270	Profi-Design Übergangprofil - Für Aufbauhöhen von 4,0 - 7,5 mm.	27 mm	270 cm SB	Edelstahl poliert	10	45,40
	322 10 09 100	Profi-Design Übergangprofil - Für Aufbauhöhen von 4,0 - 7,5 mm.	27 mm	100 cm SB	Edelstahl poliert	10	17,65
	322 20 09 090	Profi-Design Übergangprofil - Für Aufbauhöhen von 4,0 - 7,5 mm.	27 mm	90 cm SB	Edelstahl poliert	10	15,95
	322 20 19 270	Profi-Design Übergangprofil - Für Aufbauhöhen von 4,0 - 7,5 mm.	27 mm	270 cm SB	Edelstahl gebürstet	10	45,40
	322 10 19 100	Profi-Design Übergangprofil - Für Aufbauhöhen von 4,0 - 7,5 mm.	27 mm	100 cm SB	Edelstahl gebürstet	10	17,65
	322 20 19 090	Profi-Design Übergangprofil - Für Aufbauhöhen von 4,0 - 7,5 mm.	27 mm	90 cm SB	Edelstahl gebürstet	10	15,95
	322 20 17 270	Profi-Design Übergangprofil - Für Aufbauhöhen von 4,0 - 7,5 mm.	27 mm	270 cm SB	schwarz eloxiert	10	45,40
	322 10 17 100	Profi-Design Übergangprofil - Für Aufbauhöhen von 4,0 - 7,5 mm.	27 mm	100 cm SB	schwarz eloxiert	10	17,65
	322 20 17 090	Profi-Design Übergangprofil - Für Aufbauhöhen von 4,0 - 7,5 mm.	27 mm	90 cm SB	schwarz eloxiert	10	15,95

Profielschets	Prinz Art.-Nr.	Artikelomschrijving	Afmeting	Lengte	Kleur	VE	Bruto verkoopprijs / st.
	323 20 10 270	Profi-Design Anpassungsprofil - Für Aufbauhöhen von 4,0 - 7,5 mm.	34 mm	270 cm SB	gold	10	37,70
	323 10 10 100	Profi-Design Anpassungsprofil - Für Aufbauhöhen von 4,0 - 7,5 mm.	34 mm	100 cm SB	gold	10	14,60
	323 20 10 090	Profi-Design Anpassungsprofil - Für Aufbauhöhen von 4,0 - 7,5 mm.	34 mm	90 cm SB	gold	10	13,35
	323 20 13 270	Profi-Design Anpassungsprofil - Für Aufbauhöhen von 4,0 - 7,5 mm.	34 mm	270 cm SB	sahara	10	37,70
	323 10 13 100	Profi-Design Anpassungsprofil - Für Aufbauhöhen von 4,0 - 7,5 mm.	34 mm	100 cm SB	sahara	10	14,60
	323 20 13 090	Profi-Design Anpassungsprofil - Für Aufbauhöhen von 4,0 - 7,5 mm.	34 mm	90 cm SB	sahara	10	13,35
	323 20 11 270	Profi-Design Anpassungsprofil - Für Aufbauhöhen von 4,0 - 7,5 mm.	34 mm	270 cm SB	silber	10	37,70
	323 10 11 100	Profi-Design Anpassungsprofil - Für Aufbauhöhen von 4,0 - 7,5 mm.	34 mm	100 cm SB	silber	10	14,60
	323 20 11 090	Profi-Design Anpassungsprofil - Für Aufbauhöhen von 4,0 - 7,5 mm.	34 mm	90 cm SB	silber	10	13,35
	323 20 12 270	Profi-Design Anpassungsprofil - Für Aufbauhöhen von 4,0 - 7,5 mm.	34 mm	270 cm SB	bronze	10	39,85
	323 10 12 100	Profi-Design Anpassungsprofil - Für Aufbauhöhen von 4,0 - 7,5 mm.	34 mm	100 cm SB	bronze	10	15,30
	323 20 12 090	Profi-Design Anpassungsprofil - Für Aufbauhöhen von 4,0 - 7,5 mm.	34 mm	90 cm SB	bronze	10	13,90
	323 20 14 270	Profi-Design Anpassungsprofil - Für Aufbauhöhen von 4,0 - 7,5 mm.	34 mm	270 cm SB	Edelstahl matt	10	39,85
	323 10 14 100	Profi-Design Anpassungsprofil - Für Aufbauhöhen von 4,0 - 7,5 mm.	34 mm	100 cm SB	Edelstahl matt	10	15,30
	323 20 14 090	Profi-Design Anpassungsprofil - Für Aufbauhöhen von 4,0 - 7,5 mm.	34 mm	90 cm SB	Edelstahl matt	10	13,90
	323 20 09 270	Profi-Design Anpassungsprofil - Für Aufbauhöhen von 4,0 - 7,5 mm.	34 mm	270 cm SB	Edelstahl poliert	10	49,05
	323 10 09 100	Profi-Design Anpassungsprofil - Für Aufbauhöhen von 4,0 - 7,5 mm.	34 mm	100 cm SB	Edelstahl poliert	10	19,90
	323 20 09 090	Profi-Design Anpassungsprofil - Für Aufbauhöhen von 4,0 - 7,5 mm.	34 mm	90 cm SB	Edelstahl poliert	10	17,75
	323 20 19 270	Profi-Design Anpassungsprofil - Für Aufbauhöhen von 4,0 - 7,5 mm.	34 mm	270 cm SB	Edelstahl gebürstet	10	49,05
	323 10 19 100	Profi-Design Anpassungsprofil - Für Aufbauhöhen von 4,0 - 7,5 mm.	34 mm	100 cm SB	Edelstahl gebürstet	10	19,90
323 20 19 090	Profi-Design Anpassungsprofil - Für Aufbauhöhen von 4,0 - 7,5 mm.	34 mm	90 cm SB	Edelstahl gebürstet	10	17,75	
323 20 17 270	Profi-Design Anpassungsprofil - Für Aufbauhöhen von 4,0 - 7,5 mm.	34 mm	270 cm SB	schwarz eloxiert	10	49,05	
323 10 17 100	Profi-Design Anpassungsprofil - Für Aufbauhöhen von 4,0 - 7,5 mm.	34 mm	100 cm SB	schwarz eloxiert	10	19,90	
323 20 17 090	Profi-Design Anpassungsprofil - Für Aufbauhöhen von 4,0 - 7,5 mm.	34 mm	90 cm SB	schwarz eloxiert	10	17,75	
	324 20 10 270	Profi-Design Abschlussprofil - Für Aufbauhöhen von 4,0 - 7,5 mm.	21 mm	270 cm SB	gold	10	35,40
	324 10 10 100	Profi-Design Abschlussprofil - Für Aufbauhöhen von 4,0 - 7,5 mm.	21 mm	100 cm SB	gold	10	13,75
	324 20 10 090	Profi-Design Abschlussprofil - Für Aufbauhöhen von 4,0 - 7,5 mm.	21 mm	90 cm SB	gold	10	12,45
	324 20 13 270	Profi-Design Abschlussprofil - Für Aufbauhöhen von 4,0 - 7,5 mm.	21 mm	270 cm SB	sahara	10	35,40
	324 10 13 100	Profi-Design Abschlussprofil - Für Aufbauhöhen von 4,0 - 7,5 mm.	21 mm	100 cm SB	sahara	10	13,75
	324 20 13 090	Profi-Design Abschlussprofil - Für Aufbauhöhen von 4,0 - 7,5 mm.	21 mm	90 cm SB	sahara	10	12,45
	324 20 11 270	Profi-Design Abschlussprofil - Für Aufbauhöhen von 4,0 - 7,5 mm.	21 mm	270 cm SB	silber	10	35,40
	324 10 11 100	Profi-Design Abschlussprofil - Für Aufbauhöhen von 4,0 - 7,5 mm.	21 mm	100 cm SB	silber	10	13,75
	324 20 11 090	Profi-Design Abschlussprofil - Für Aufbauhöhen von 4,0 - 7,5 mm.	21 mm	90 cm SB	silber	10	12,45
	324 20 12 270	Profi-Design Abschlussprofil - Für Aufbauhöhen von 4,0 - 7,5 mm.	21 mm	270 cm SB	bronze	10	37,55
	324 10 12 100	Profi-Design Abschlussprofil - Für Aufbauhöhen von 4,0 - 7,5 mm.	21 mm	100 cm SB	bronze	10	14,50
	324 20 12 090	Profi-Design Abschlussprofil - Für Aufbauhöhen von 4,0 - 7,5 mm.	21 mm	90 cm SB	bronze	10	13,20
	324 20 14 270	Profi-Design Abschlussprofil - Für Aufbauhöhen von 4,0 - 7,5 mm.	21 mm	270 cm SB	Edelstahl matt	10	37,55
	324 10 14 100	Profi-Design Abschlussprofil - Für Aufbauhöhen von 4,0 - 7,5 mm.	21 mm	100 cm SB	Edelstahl matt	10	14,50
	324 20 14 090	Profi-Design Abschlussprofil - Für Aufbauhöhen von 4,0 - 7,5 mm.	21 mm	90 cm SB	Edelstahl matt	10	13,20
	324 20 09 270	Profi-Design Abschlussprofil - Für Aufbauhöhen von 4,0 - 7,5 mm.	21 mm	270 cm SB	Edelstahl poliert	10	45,40
	324 10 09 100	Profi-Design Abschlussprofil - Für Aufbauhöhen von 4,0 - 7,5 mm.	21 mm	100 cm SB	Edelstahl poliert	10	17,65
	324 20 09 090	Profi-Design Abschlussprofil - Für Aufbauhöhen von 4,0 - 7,5 mm.	21 mm	90 cm SB	Edelstahl poliert	10	15,95
	324 20 19 270	Profi-Design Abschlussprofil - Für Aufbauhöhen von 4,0 - 7,5 mm.	21 mm	270 cm SB	Edelstahl gebürstet	10	45,40
	324 10 19 100	Profi-Design Abschlussprofil - Für Aufbauhöhen von 4,0 - 7,5 mm.	21 mm	100 cm SB	Edelstahl gebürstet	10	17,65
324 20 19 090	Profi-Design Abschlussprofil - Für Aufbauhöhen von 4,0 - 7,5 mm.	21 mm	90 cm SB	Edelstahl gebürstet	10	15,95	
324 20 17 270	Profi-Design Abschlussprofil - Für Aufbauhöhen von 4,0 - 7,5 mm.	21 mm	270 cm SB	schwarz eloxiert	10	45,40	

Profielschets	Prinz Art.-Nr.	Artikelomschrijving	Afmeting	Lengte	Kleur	VE	Bruto verkoopprijs / st.
	324 10 17 100	Profi-Design Abschlussprofil - Für Aufbauhöhen von 4,0 - 7,5 mm.	21 mm	100 cm SB	schwarz eloxiert	10	17,65
	324 20 17 090	Profi-Design Abschlussprofil - Für Aufbauhöhen von 4,0 - 7,5 mm.	21 mm	90 cm SB	schwarz eloxiert	10	15,95

Profielschets	Prinz Art.-Nr.	Artikelomschrijving	Afmeting	Lengte	Kleur	VE	Bruto verkoopprijs / st.
---------------	----------------	---------------------	----------	--------	-------	----	--------------------------

Design Step Treppenkantensysteem



- > Treppenkantensysteem für die Renovierung von Treppen mit Designbelägen.
- > Ober- und Unterprofil aus Aluminium.
- > Geeignet für Belagstärken von **4,0 - 6,5 mm**.
- > Ober- und Unterprofil zusammen verpackt inkl. Befestigungsmaterial
- > Das System wird in zwei Varianten angeboten: a) als Schraubsystem (Typ 331), b) als Clips-System mit verdeckter Befestigung (Typ 330)
- > DBGM 20 2019 100 158

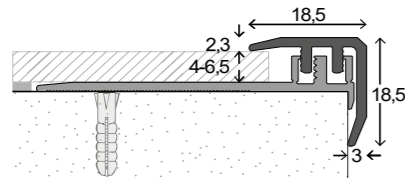

Design Step Clips-System Typ 330 - Oberprofile werden im Basisprofil eingerastet, ohne sichtbare Befestigung							
330 10 11 250	Design Step Clips-System 330 - Für Belagstärken von 4,0 - 6,5 mm	18,5 x 18,5 mm	250 cm	SB	silber	10	56,15
330 10 11 100	Design Step Clips-System 330 - Für Belagstärken von 4,0 - 6,5 mm	18,5 x 18,5 mm	100 cm	SB	silber	10	22,45
330 10 14 250	Design Step Clips-System 330 - Für Belagstärken von 4,0 - 6,5 mm	18,5 x 18,5 mm	250 cm	SB	Edelstahl matt	10	59,25
330 10 14 100	Design Step Clips-System 330 - Für Belagstärken von 4,0 - 6,5 mm	18,5 x 18,5 mm	100 cm	SB	Edelstahl matt	10	23,70
330 10 19 250	Design Step Clips-System 330 - Für Belagstärken von 4,0 - 6,5 mm	18,5 x 18,5 mm	250 cm	SB	Edelstahl gebürstet	10	62,25
330 10 19 100	Design Step Clips-System 330 - Für Belagstärken von 4,0 - 6,5 mm	18,5 x 18,5 mm	100 cm	SB	Edelstahl gebürstet	10	24,95

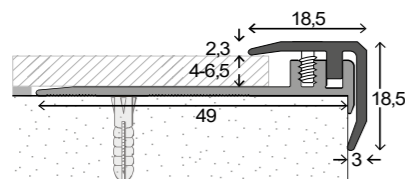

Design Step Schraub-System Typ 331 - Oberprofile sind gelocht und werden im Basisprofil verschraubt.							
331 13 11 250	Design Step Schraubsystem 331 - Für Belagstärken von 4,0 - 6,5 mm	18,5 x 18,5 mm	250 cm	SB	silber	10	61,25
331 13 11 100	Design Step Schraubsystem 331 - Für Belagstärken von 4,0 - 6,5 mm	18,5 x 18,5 mm	100 cm	SB	silber	10	24,50
331 13 14 250	Design Step Schraubsystem 331 - Für Belagstärken von 4,0 - 6,5 mm	18,5 x 18,5 mm	250 cm	SB	Edelstahl matt	10	63,75
331 13 14 100	Design Step Schraubsystem 331 - Für Belagstärken von 4,0 - 6,5 mm	18,5 x 18,5 mm	100 cm	SB	Edelstahl matt	10	25,50
331 13 19 250	Design Step Schraubsystem 331 - Für Belagstärken von 4,0 - 6,5 mm	18,5 x 18,5 mm	250 cm	SB	Edelstahl gebürstet	10	68,00
331 13 19 100	Design Step Schraubsystem 331 - Für Belagstärken von 4,0 - 6,5 mm	18,5 x 18,5 mm	100 cm	SB	Edelstahl gebürstet	10	27,20

Prinz D.O.S. System



- > Dübelsystem mit Aluminium-Profil und Nylon-Lamellendübeln.
- > Geeignet für Belagstärken bis 17,5 mm.
- > Stufenlose Anpassung in HÖHE und NEIGUNG
- > Für die nachträgliche Montage.
- > Verdeckte Befestigung mit Nylon-Lamellendübeln.
- > Schumpfverpackt inkl. Lamellendübeln.

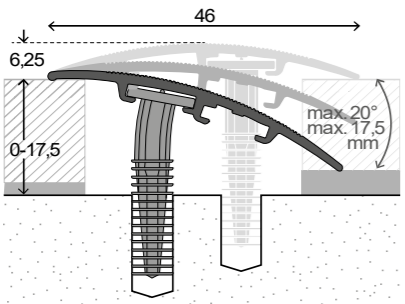

Für Belagstärken bis 17,5 mm. Geeignet für gleichhohe Beläge und den Ausgleich von Niveauunterschieden bis 17,5 mm.							
209 20 10 270	D.O.S. Universalprofil - Für Belagstärken von 0 - 17,5 mm.	46 mm	270 cm	SB	gold	10	43,35
209 20 10 090	D.O.S. Universalprofil - Für Belagstärken von 0 - 17,5 mm.	46 mm	90 cm	SB	gold	10	15,00
209 20 13 270	D.O.S. Universalprofil - Für Belagstärken von 0 - 17,5 mm.	46 mm	270 cm	SB	sahara	10	43,35
209 20 13 090	D.O.S. Universalprofil - Für Belagstärken von 0 - 17,5 mm.	46 mm	90 cm	SB	sahara	10	15,00
209 20 11 270	D.O.S. Universalprofil - Für Belagstärken von 0 - 17,5 mm.	46 mm	270 cm	SB	silber	10	43,35
209 20 11 090	D.O.S. Universalprofil - Für Belagstärken von 0 - 17,5 mm.	46 mm	90 cm	SB	silber	10	15,00
209 20 14 270	D.O.S. Universalprofil - Für Belagstärken von 0 - 17,5 mm.	46 mm	270 cm	SB	Edelstahl matt	10	45,90
209 20 14 090	D.O.S. Universalprofil - Für Belagstärken von 0 - 17,5 mm.	46 mm	90 cm	SB	Edelstahl matt	10	15,80

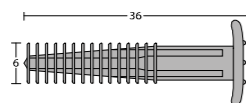

830 10 00 036	D.O.S. Nylon-Lamellendübel SB-Magazin à 5 Stück (Preis pro Magazin)	36 mm	36 mm	SB		10	1,35
830 20 00 036	D.O.S. Nylon-Lamellendübel Magazin à 5 Stück (Preis pro Magazin)	36 mm	36 mm			20	1,15

Für Belagstärken bis 17,5 mm. Geeignet für gleichhohe Beläge und den Ausgleich von Niveauunterschieden bis 6 mm.							
201 20 10 270	D.O.S. Übergangprofil - Für Belagstärken von 0 - 17,5 mm.	30 mm	270 cm	SB	gold	10	34,20

Profielschets	Prinz Art.-Nr.	Artikelomschrijving	Afmeting	Lengte	Kleur	VE	Bruto verkoopprijs / st.
	201 20 10 090	D.O.S. Übergangprofil - Für Belagstärken von 0 - 17,5 mm.	30 mm	90 cm SB	gold	10	11,25
	201 20 13 270	D.O.S. Übergangprofil - Für Belagstärken von 0 - 17,5 mm.	30 mm	270 cm SB	sahara	10	34,20
	201 20 13 090	D.O.S. Übergangprofil - Für Belagstärken von 0 - 17,5 mm.	30 mm	90 cm SB	sahara	10	11,25
	201 20 11 270	D.O.S. Übergangprofil - Für Belagstärken von 0 - 17,5 mm.	30 mm	270 cm SB	silber	10	34,20
	201 20 11 090	D.O.S. Übergangprofil - Für Belagstärken von 0 - 17,5 mm.	30 mm	90 cm SB	silber	10	11,25
	201 20 12 270	D.O.S. Übergangprofil - Für Belagstärken von 0 - 17,5 mm.	30 mm	270 cm SB	bronze	10	36,60
	201 20 12 090	D.O.S. Übergangprofil - Für Belagstärken von 0 - 17,5 mm.	30 mm	90 cm SB	bronze	10	12,10
	201 20 14 270	D.O.S. Übergangprofil - Für Belagstärken von 0 - 17,5 mm.	30 mm	270 cm SB	Edelstahl matt	10	36,60
	201 20 14 090	D.O.S. Übergangprofil - Für Belagstärken von 0 - 17,5 mm.	30 mm	90 cm SB	Edelstahl matt	10	12,10
	201 20 09 270	D.O.S. Übergangprofil - Für Belagstärken von 0 - 17,5 mm.	30 mm	270 cm SB	Edelstahl poliert	10	45,65
201 20 09 090	D.O.S. Übergangprofil - Für Belagstärken von 0 - 17,5 mm.	30 mm	90 cm SB	Edelstahl poliert	10	15,40	

Profielschets	Prinz Art.-Nr.	Artikelomschrijving	Afmeting	Lengte	Kleur	VE	Bruto verkoopprijs / st.
	202 40 20 270	D.O.S. Übergangprofil - Für Belagstärken von 0 - 17,5 mm.	30 mm	270 cm SB	Buche	10	40,95
	202 40 20 090	D.O.S. Übergangprofil - Für Belagstärken von 0 - 17,5 mm.	30 mm	90 cm SB	Buche	10	13,90
	202 40 21 270	D.O.S. Übergangprofil - Für Belagstärken von 0 - 17,5 mm.	30 mm	270 cm SB	Eiche dunkel	10	40,95
	202 40 21 090	D.O.S. Übergangprofil - Für Belagstärken von 0 - 17,5 mm.	30 mm	90 cm SB	Eiche dunkel	10	13,90
	202 40 25 270	D.O.S. Übergangprofil - Für Belagstärken von 0 - 17,5 mm.	30 mm	270 cm SB	Eiche hell	10	40,95
	202 40 25 090	D.O.S. Übergangprofil - Für Belagstärken von 0 - 17,5 mm.	30 mm	90 cm SB	Eiche hell	10	13,90
	202 40 26 270	D.O.S. Übergangprofil - Für Belagstärken von 0 - 17,5 mm.	30 mm	270 cm SB	Eiche weiß	10	40,95
	202 40 26 090	D.O.S. Übergangprofil - Für Belagstärken von 0 - 17,5 mm.	30 mm	90 cm SB	Eiche weiß	10	13,90
	202 40 22 270	D.O.S. Übergangprofil - Für Belagstärken von 0 - 17,5 mm.	30 mm	270 cm SB	Ahorn	10	40,95
	202 40 22 090	D.O.S. Übergangprofil - Für Belagstärken von 0 - 17,5 mm.	30 mm	90 cm SB	Ahorn	10	13,90
	202 40 24 270	D.O.S. Übergangprofil - Für Belagstärken von 0 - 17,5 mm.	30 mm	270 cm SB	Nussbaum	10	40,95
	202 40 24 090	D.O.S. Übergangprofil - Für Belagstärken von 0 - 17,5 mm.	30 mm	90 cm SB	Nussbaum	10	13,90
	202 40 27 270	D.O.S. Übergangprofil - Für Belagstärken von 0 - 17,5 mm.	30 mm	270 cm SB	Eiche hellgrau	10	40,95
	202 40 27 090	D.O.S. Übergangprofil - Für Belagstärken von 0 - 17,5 mm.	30 mm	90 cm SB	Eiche hellgrau	10	13,90
	202 40 28 270	D.O.S. Übergangprofil - Für Belagstärken von 0 - 17,5 mm.	30 mm	270 cm SB	Eiche grau	10	40,95
	202 40 28 090	D.O.S. Übergangprofil - Für Belagstärken von 0 - 17,5 mm.	30 mm	90 cm SB	Eiche grau	10	13,90

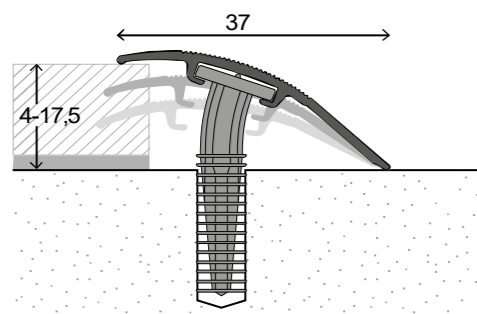

Für Belagstärken bis von 4 - 17,5 mm. Gleicht Höhenunterschiede stufenlos aus.							
	205 20 10 270	D.O.S. Anpassungsprofil - Für Belagstärken von 4 - 17,5 mm.	37 mm	270 cm SB	gold	10	41,20
	205 20 10 090	D.O.S. Anpassungsprofil - Für Belagstärken von 4 - 17,5 mm.	37 mm	90 cm SB	gold	10	13,70
	205 20 13 270	D.O.S. Anpassungsprofil - Für Belagstärken von 4 - 17,5 mm.	37 mm	270 cm SB	sahara	10	41,20
	205 20 13 090	D.O.S. Anpassungsprofil - Für Belagstärken von 4 - 17,5 mm.	37 mm	90 cm SB	sahara	10	13,70
	205 20 11 270	D.O.S. Anpassungsprofil - Für Belagstärken von 4 - 17,5 mm.	37 mm	270 cm SB	silber	10	41,20
	205 20 11 090	D.O.S. Anpassungsprofil - Für Belagstärken von 4 - 17,5 mm.	37 mm	90 cm SB	silber	10	13,70
	205 20 12 270	D.O.S. Anpassungsprofil - Für Belagstärken von 4 - 17,5 mm.	37 mm	270 cm SB	bronze	10	47,95
	205 20 12 090	D.O.S. Anpassungsprofil - Für Belagstärken von 4 - 17,5 mm.	37 mm	90 cm SB	bronze	10	16,05
	205 20 14 270	D.O.S. Anpassungsprofil - Für Belagstärken von 4 - 17,5 mm.	37 mm	270 cm SB	Edelstahl matt	10	47,95
	205 20 14 090	D.O.S. Anpassungsprofil - Für Belagstärken von 4 - 17,5 mm.	37 mm	90 cm SB	Edelstahl matt	10	16,05
	205 20 09 270	D.O.S. Anpassungsprofil - Für Belagstärken von 4 - 17,5 mm.	37 mm	270 cm SB	Edelstahl poliert	10	54,85
	205 20 09 090	D.O.S. Anpassungsprofil - Für Belagstärken von 4 - 17,5 mm.	37 mm	90 cm SB	Edelstahl poliert	10	18,65
	206 40 20 270	D.O.S. Anpassungsprofil - Für Belagstärken von 4 - 17,5 mm.	37 mm	270 cm SB	Buche	10	45,00
	206 40 20 090	D.O.S. Anpassungsprofil - Für Belagstärken von 4 - 17,5 mm.	37 mm	90 cm SB	Buche	10	15,05
	206 40 21 270	D.O.S. Anpassungsprofil - Für Belagstärken von 4 - 17,5 mm.	37 mm	270 cm SB	Eiche dunkel	10	45,00
	206 40 21 090	D.O.S. Anpassungsprofil - Für Belagstärken von 4 - 17,5 mm.	37 mm	90 cm SB	Eiche dunkel	10	15,05
	206 40 25 270	D.O.S. Anpassungsprofil - Für Belagstärken von 4 - 17,5 mm.	37 mm	270 cm SB	Eiche hell	10	45,00
	206 40 25 090	D.O.S. Anpassungsprofil - Für Belagstärken von 4 - 17,5 mm.	37 mm	90 cm SB	Eiche hell	10	15,05
	206 40 26 270	D.O.S. Anpassungsprofil - Für Belagstärken von 4 - 17,5 mm.	37 mm	270 cm SB	Eiche weiß	10	45,00
	206 40 26 090	D.O.S. Anpassungsprofil - Für Belagstärken von 4 - 17,5 mm.	37 mm	90 cm SB	Eiche weiß	10	15,05
	206 40 22 270	D.O.S. Anpassungsprofil - Für Belagstärken von 4 - 17,5 mm.	37 mm	270 cm SB	Ahorn	10	45,00
	206 40 22 090	D.O.S. Anpassungsprofil - Für Belagstärken von 4 - 17,5 mm.	37 mm	90 cm SB	Ahorn	10	15,05
	206 40 24 270	D.O.S. Anpassungsprofil - Für Belagstärken von 4 - 17,5 mm.	37 mm	270 cm SB	Nussbaum	10	45,00
	206 40 24 090	D.O.S. Anpassungsprofil - Für Belagstärken von 4 - 17,5 mm.	37 mm	90 cm SB	Nussbaum	10	15,05
	206 40 27 270	D.O.S. Anpassungsprofil - Für Belagstärken von 4 - 17,5 mm.	37 mm	270 cm SB	Eiche hellgrau	10	45,00
	206 40 27 090	D.O.S. Anpassungsprofil - Für Belagstärken von 4 - 17,5 mm.	37 mm	90 cm SB	Eiche hellgrau	10	15,05
	206 40 28 270	D.O.S. Anpassungsprofil - Für Belagstärken von 4 - 17,5 mm.	37 mm	270 cm SB	Eiche grau	10	45,00
	206 40 28 090	D.O.S. Anpassungsprofil - Für Belagstärken von 4 - 17,5 mm.	37 mm	90 cm SB	Eiche grau	10	15,05

Profielschets	Prinz Art.-Nr.	Artikelomschrijving	Afmeting	Lengte	Kleur	VE	Bruto verkoopprijs / st.
---------------	----------------	---------------------	----------	--------	-------	----	--------------------------

Prijslijst 2024 - Universalprofile

Übergangprofile

	120 01 01 270	Ferro-Messing-Übergangprofil - mittig gelocht	30 mm	270 cm S		10	10,95
	120 01 01 100	Ferro-Messing-Übergangprofil - mittig gelocht	30 mm	100 cm SB		10	6,00

	120 04 01 100	Ferro-Messing-Übergangprofil - selbstklebend	30 mm	100 cm SB		10	7,30
--	---------------	--	-------	-----------	--	----	-------------

	122 01 01 270	Ferro-Messing-Übergangprofil - mittig gelocht	40 mm	270 cm S		10	14,20
	122 01 01 100	Ferro-Messing-Übergangprofil - mittig gelocht	40 mm	100 cm SB		10	7,25

	124 01 01 270	Reinmessing-Übergangprofil - mittig gelocht	30 x 1,0 mm	270 cm S		10	27,15
	124 01 01 100	Reinmessing-Übergangprofil - mittig gelocht	30 x 1,0 mm	100 cm SB		10	12,25

	124 04 01 100	Reinmessing-Übergangprofil - selbstklebend	30 x 1,0 mm	100 cm SB		10	13,40
--	---------------	--	-------------	-----------	--	----	--------------

	125 01 01 270	Reinmessing-Übergangprofil - mittig gelocht	30 x 1,2 mm	270 cm S		10	32,15
	125 01 01 100	Reinmessing-Übergangprofil - mittig gelocht	30 x 1,2 mm	100 cm SB		10	14,30

	125 02 01 270	Reinmessing-Übergangprofil - seitlich gelocht	30 x 1,2 mm	270 cm S		10	32,15
	125 02 01 100	Reinmessing-Übergangprofil - seitlich gelocht	30 x 1,2 mm	100 cm SB		10	14,30

	125 04 01 270	Reinmessing-Übergangprofil - selbstklebend	30 x 1,2 mm	270 cm S		10	40,65
	125 04 01 100	Reinmessing-Übergangprofil - selbstklebend	30 x 1,2 mm	100 cm SB		10	15,45

Profielchets	Prinz Art.-Nr.	Artikelomschrijving	Afmeting	Lengte	Kleur	VE	Bruto verkoopprijs / st.
--------------	-------------------	---------------------	----------	--------	-------	----	-----------------------------

Profielschets	Prinz Art.-Nr.	Artikelomschrijving	Afmeting	Lengte	Kleur	VE	Bruto verkoopprijs / st.
	126 01 01 500	Reinmessing-Übergangprofil - mittig gelocht	40 mm	500 cm S		25 m	82,25
	126 01 01 270	Reinmessing-Übergangprofil - mittig gelocht	40 mm	270 cm S		10	42,55
	126 01 01 100	Reinmessing-Übergangprofil - mittig gelocht	40 mm	100 cm SB		10	18,15
	126 02 01 500	Reinmessing-Übergangprofil - seitlich gelocht	40 mm	500 cm S		25 m	82,25
	126 02 01 270	Reinmessing-Übergangprofil - seitlich gelocht	40 mm	270 cm S		10	42,55
	126 02 01 100	Reinmessing-Übergangprofil - seitlich gelocht	40 mm	100 cm SB		10	18,15
	127 11 03 500	Reinmessing-Übergangprofil - mittig gelocht	50 mm	500 cm S	MS poliert	5 m	170,50
	127 12 03 500	Reinmessing-Übergangprofil - seitlich gelocht	50 mm	500 cm S	MS poliert	5 m	170,50
	128 11 03 500	Reinmessing-Übergangprofil - mittig gelocht	60 mm	500 cm S	MS poliert	5 m	205,75
	128 12 03 500	Reinmessing-Übergangprofil - seitlich gelocht	60 mm	500 cm S	MS poliert	5 m	205,75
	110 01 01 500	Edelstahl-Übergangprofil spiegelblank - mittig gelocht	30 mm	500 cm S	Edelstahl spiegelblank	25 m	21,75
	110 01 01 270	Edelstahl-Übergangprofil spiegelblank - mittig gelocht	30 mm	270 cm S	Edelstahl spiegelblank	10	11,50
	110 01 01 270 SB	Edelstahl-Übergangprofil spiegelblank - mittig gelocht, inkl. Befestigungsmaterial	30 mm	270 cm SB	Edelstahl spiegelblank	10	14,20
	110 01 01 100	Edelstahl-Übergangprofil spiegelblank - mittig gelocht	30 mm	100 cm SB	Edelstahl spiegelblank	10	6,00
	110 02 01 270	Edelstahl-Übergangprofil spiegelblank - seitlich gelocht	30 mm	270 cm S	Edelstahl spiegelblank	10	11,50

Profielschets	Prinz Art.-Nr.	Artikelomschrijving	Afmeting	Lengte	Kleur	VE	Bruto verkoopprijs / st.
---------------	----------------	---------------------	----------	--------	-------	----	--------------------------

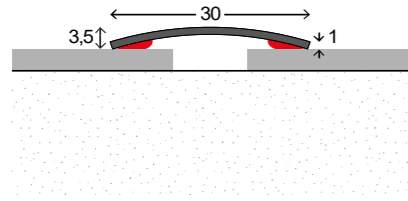

110 04 01 270	Edelstahl-Übergangprofil spiegelblank - selbstklebend	30 mm	270 cm S	Edelstahl spiegelblank	10	18,40
110 04 01 100	Edelstahl-Übergangprofil spiegelblank - selbstklebend	30 mm	100 cm SB	Edelstahl spiegelblank	10	7,20

Profielschets	Prinz Art.-Nr.	Artikelomschrijving	Afmeting	Lengte	Kleur	VE	Bruto verkoopprijs / st.
	111 01 01 500	Edelstahl-Übergangsprofil spiegelblank - mittig gelocht	40 mm	500 cm S	Edelstahl spiegelblank	25 m	Op aanvraag
	111 01 01 270	Edelstahl-Übergangsprofil spiegelblank - mittig gelocht	40 mm	270 cm S	Edelstahl spiegelblank	10	14,75
	111 01 01 100	Edelstahl-Übergangsprofil spiegelblank - mittig gelocht	40 mm	100 cm SB	Edelstahl spiegelblank	10	6,95
	111 02 01 500	Edelstahl-Übergangsprofil spiegelblank - seitlich gelocht	40 mm	500 cm S	Edelstahl spiegelblank	25 m	Op aanvraag
	111 02 01 270	Edelstahl-Übergangsprofil spiegelblank - seitlich gelocht	40 mm	270 cm S	Edelstahl spiegelblank	10	14,75
	111 02 01 270 SB	Edelstahl-Übergangsprofil spiegelblank - seitlich gelocht, inkl. Befestigungsmaterial	40 mm	270 cm SB	Edelstahl spiegelblank	10	17,55
	111 02 01 100	Edelstahl-Übergangsprofil spiegelblank - seitlich gelocht	40 mm	100 cm SB	Edelstahl spiegelblank	10	6,95
	111 00 01 500	Edelstahl-Übergangsprofil spiegelblank - ungelocht	40 mm	500 cm S	Edelstahl spiegelblank	25 m	Op aanvraag
	111 00 01 270	Edelstahl-Übergangsprofil spiegelblank - ungelocht	40 mm	270 cm S	Edelstahl spiegelblank	10	14,75
	111 04 01 270	Edelstahl-Übergangsprofil spiegelblank - selbstklebend	40 mm	270 cm S	Edelstahl spiegelblank	10	Op aanvraag
	111 04 01 100	Edelstahl-Übergangsprofil spiegelblank - selbstklebend	40 mm	100 cm SB	Edelstahl spiegelblank	10	8,10
	102 01 01 500	Edelstahl-Übergangsprofil spiegelblank - mittig gelocht	50 mm	500 cm S	Edelstahl spiegelblank	25 m	Op aanvraag
	102 01 01 270	Edelstahl-Übergangsprofil spiegelblank - mittig gelocht	50 mm	270 cm S	Edelstahl spiegelblank	10	20,95
	102 01 01 090	Edelstahl-Übergangsprofil spiegelblank - mittig gelocht	50 mm	90 cm SB	Edelstahl spiegelblank	10	8,55
	102 02 01 500	Edelstahl-Übergangsprofil spiegelblank - seitlich gelocht	50 mm	500 cm S	Edelstahl spiegelblank	25 m	Op aanvraag
	102 02 01 270	Edelstahl-Übergangsprofil spiegelblank - seitlich gelocht	50 mm	270 cm S	Edelstahl spiegelblank	10	20,95
	102 00 01 500	Edelstahl-Übergangsprofil spiegelblank - ungelocht	50 mm	500 cm S	Edelstahl spiegelblank	25 m	Op aanvraag
	102 00 01 270	Edelstahl-Übergangsprofil spiegelblank - ungelocht	50 mm	270 cm S	Edelstahl spiegelblank	10	20,95
	112 01 04 500	Edelstahl-Übergangsprofil gebürstet - mittig gelocht	30 mm	500 cm S	Edelstahl gebürstet	25 m	Op aanvraag
	112 01 04 270	Edelstahl-Übergangsprofil gebürstet - mittig gelocht	30 mm	270 cm S	Edelstahl gebürstet	10	14,05
	112 01 04 270 SB	Edelstahl-Übergangsprofil gebürstet - mittig gelocht, inkl. Befestigungsmaterial	30 mm	270 cm SB	Edelstahl gebürstet	10	16,75
	112 01 04 100	Edelstahl-Übergangsprofil gebürstet - mittig gelocht	30 mm	100 cm SB	Edelstahl gebürstet	10	6,65

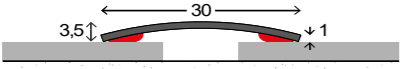
Profielschets	Prinz Art.-Nr.	Artikelomschrijving	Afmeting	Lengte	Kleur	VE	Bruto verkoopprijs / st.
	112 04 04 270	Edelstahl-Übergangprofil gebürstet - selbstklebend	30 mm	270 cm S	Edelstahl gebürstet	10	19,20
	112 04 04 100	Edelstahl-Übergangprofil gebürstet - selbstklebend	30 mm	100 cm SB	Edelstahl gebürstet	10	7,65
	112 04 04 090	Edelstahl-Übergangprofil gebürstet - selbstklebend	30 mm	90 cm SB	Edelstahl gebürstet	10	7,00

Profielschets	Prinz Art.-Nr.	Artikelomschrijving	Afmeting	Lengte	Kleur	VE	Bruto verkoopprijs / st.
	113 01 04 500	Edelstahl-Übergangsprofil gebürstet - mittig gelocht	40 mm	500 cm S	Edelstahl gebürstet	25 m	Op aanvraag
	113 01 04 270	Edelstahl-Übergangsprofil gebürstet - mittig gelocht	40 mm	270 cm S	Edelstahl gebürstet	10	17,05
	113 01 04 100	Edelstahl-Übergangsprofil gebürstet - mittig gelocht	40 mm	100 cm SB	Edelstahl gebürstet	10	7,80
	113 02 04 500	Edelstahl-Übergangsprofil gebürstet - seitlich gelocht	40 mm	500 cm S	Edelstahl gebürstet	25 m	Op aanvraag
	113 02 04 270	Edelstahl-Übergangsprofil gebürstet - seitlich gelocht	40 mm	270 cm S	Edelstahl gebürstet	10	17,05
	113 02 04 270 SB	Edelstahl-Übergangsprofil gebürstet - seitlich gelocht, inkl. Befestigungsmaterial	40 mm	270 cm SB	Edelstahl gebürstet	10	19,75
	113 02 04 100	Edelstahl-Übergangsprofil gebürstet - seitlich gelocht	40 mm	100 cm SB	Edelstahl gebürstet	10	7,80
	113 00 04 500	Edelstahl-Übergangsprofil gebürstet - ungelocht	40 mm	500 cm S	Edelstahl gebürstet	25 m	Op aanvraag
	113 00 04 270	Edelstahl-Übergangsprofil gebürstet - ungelocht	40 mm	270 cm S	Edelstahl gebürstet	10	17,05
	113 04 04 270	Edelstahl-Übergangsprofil gebürstet - selbstklebend	40 mm	270 cm S	Edelstahl gebürstet	10	23,25
	113 04 04 100	Edelstahl-Übergangsprofil gebürstet - selbstklebend	40 mm	100 cm SB	Edelstahl gebürstet	10	8,85
	101 01 04 500	Edelstahl-Übergangsprofil gebürstet - mittig gelocht	50 mm	500 cm S	Edelstahl gebürstet	25 m	Op aanvraag
	101 01 04 270	Edelstahl-Übergangsprofil gebürstet - mittig gelocht	50 mm	270 cm S	Edelstahl gebürstet	10	23,25
	101 01 04 090	Edelstahl-Übergangsprofil gebürstet - mittig gelocht	50 mm	90 cm SB	Edelstahl gebürstet	10	9,30
	101 02 04 500	Edelstahl-Übergangsprofil gebürstet - seitlich gelocht	50 mm	500 cm S	Edelstahl gebürstet	25 m	Op aanvraag
	101 02 04 270	Edelstahl-Übergangsprofil gebürstet - seitlich gelocht	50 mm	270 cm S	Edelstahl gebürstet	10	23,25
	101 00 04 500	Edelstahl-Übergangsprofil gebürstet - ungelocht	50 mm	500 cm S	Edelstahl gebürstet	25 m	43,00
	101 00 04 270	Edelstahl-Übergangsprofil gebürstet - ungelocht	50 mm	270 cm S	Edelstahl gebürstet	10	23,25
	130 21 10 270	Aluminium-Übergangsprofil - mittig gelocht	30 mm	270 cm	gold	10	13,50
	130 21 10 270 SB	Aluminium-Übergangsprofil - mittig gelocht - inkl. Schrauben + Dübeln	30 mm	270 cm SB	gold	10	16,35
	130 11 10 100	Aluminium-Übergangsprofil - mittig gelocht	30 mm	100 cm SB	gold	10	6,05
	130 21 10 090	Aluminium-Übergangsprofil - mittig gelocht	30 mm	90 cm SB	gold	10	5,65
	130 21 13 270	Aluminium-Übergangsprofil - mittig gelocht	30 mm	270 cm	sahara	10	13,50

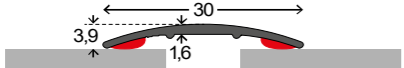
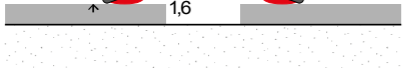
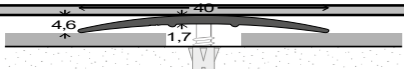
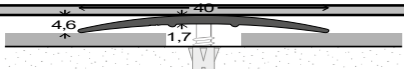
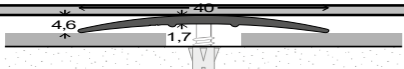
Profielschets	Prinz Art.-Nr.	Artikelomschrijving	Afmeting	Lengte	Kleur	VE	Bruto verkoopprijs / st.
	130 21 13 270 SB	Aluminium-Übergangsprofil - mittig gelocht - inkl. Schrauben + Dübeln	30 mm	270 cm SB	sahara	10	16,35
	130 11 13 100	Aluminium-Übergangsprofil - mittig gelocht	30 mm	100 cm SB	sahara	10	6,05
	130 11 11 500	Aluminium-Übergangsprofil - mittig gelocht	30 mm	500 cm	silber	25 m	23,50
	130 21 11 270	Aluminium-Übergangsprofil - mittig gelocht	30 mm	270 cm	silber	10	12,70
	130 21 11 270 SB	Aluminium-Übergangsprofil - mittig gelocht - inkl. Schrauben + Dübeln	30 mm	270 cm SB	silber	10	15,40
	130 11 11 100	Aluminium-Übergangsprofil - mittig gelocht	30 mm	100 cm SB	silber	10	5,70
	130 21 11 090	Aluminium-Übergangsprofil - mittig gelocht	30 mm	90 cm SB	silber	10	5,40
	130 21 12 270	Aluminium-Übergangsprofil - mittig gelocht	30 mm	270 cm	bronze	10	14,05
	130 21 12 270 SB	Aluminium-Übergangsprofil - mittig gelocht - inkl. Schrauben + Dübeln	30 mm	270 cm SB	bronze	10	16,75
	130 11 12 100	Aluminium-Übergangsprofil - mittig gelocht	30 mm	100 cm SB	bronze	10	6,20
	130 21 14 270	Aluminium-Übergangsprofil - mittig gelocht	30 mm	270 cm	Edelstahl matt	10	14,05
	130 21 14 270 SB	Aluminium-Übergangsprofil - mittig gelocht - inkl. Schrauben + Dübeln	30 mm	270 cm SB	Edelstahl matt	10	16,75
	130 11 14 100	Aluminium-Übergangsprofil - mittig gelocht	30 mm	100 cm SB	Edelstahl matt	10	6,20
	130 21 14 090	Aluminium-Übergangsprofil - mittig gelocht	30 mm	90 cm SB	Edelstahl matt	10	5,80
	130 21 19 270	Aluminium-Übergangsprofil - mittig gelocht - inkl. Schrauben + Dübeln	30 mm	270 cm SB	Edelstahl gebürstet	10	20,70
130 11 19 100	Aluminium-Übergangsprofil - mittig gelocht	30 mm	100 cm SB	Edelstahl gebürstet	10	7,65	
	130 24 10 270	Aluminium-Übergangsprofil - selbstklebend	30 mm	270 cm S	gold	10	18,10
	130 14 10 100	Aluminium-Übergangsprofil - selbstklebend	30 mm	100 cm SB	gold	10	7,00
	130 24 10 090	Aluminium-Übergangsprofil - selbstklebend	30 mm	90 cm SB	gold	10	6,55
	130 24 13 270	Aluminium-Übergangsprofil - selbstklebend	30 mm	270 cm S	sahara	10	18,10
	130 14 13 100	Aluminium-Übergangsprofil - selbstklebend	30 mm	100 cm SB	sahara	10	7,00
	130 24 13 090	Aluminium-Übergangsprofil - selbstklebend	30 mm	90 cm SB	sahara	10	6,55
	130 24 11 270	Aluminium-Übergangsprofil - selbstklebend	30 mm	270 cm S	silber	10	17,30
	130 14 11 100	Aluminium-Übergangsprofil - selbstklebend	30 mm	100 cm SB	silber	10	6,65
	130 24 11 090	Aluminium-Übergangsprofil - selbstklebend	30 mm	90 cm SB	silber	10	6,20
	130 24 12 270	Aluminium-Übergangsprofil - selbstklebend	30 mm	270 cm S	bronze	10	18,00
	130 14 12 100	Aluminium-Übergangsprofil - selbstklebend	30 mm	100 cm SB	bronze	10	7,00
	130 24 12 090	Aluminium-Übergangsprofil - selbstklebend	30 mm	90 cm SB	bronze	10	6,60
	130 24 14 270	Aluminium-Übergangsprofil - selbstklebend	30 mm	270 cm S	Edelstahl matt	10	18,00
	130 14 14 100	Aluminium-Übergangsprofil - selbstklebend	30 mm	100 cm SB	Edelstahl matt	10	7,00
	130 24 14 090	Aluminium-Übergangsprofil - selbstklebend	30 mm	90 cm SB	Edelstahl matt	10	6,60
130 24 19 270	Aluminium-Übergangsprofil - selbstklebend	30 mm	270 cm S	Edelstahl gebürstet	10	21,90	
130 14 19 100	Aluminium-Übergangsprofil - selbstklebend	30 mm	100 cm SB	Edelstahl gebürstet	10	8,65	
	130 14 32 300	Aluminium-Übergangsprofil - selbstklebend	30 mm	300 cm S	schwarz RAL 9005	10	19,95
	130 14 32 100	Aluminium-Übergangsprofil - selbstklebend	30 mm	100 cm SB	schwarz RAL 9005	10	7,45
	130 44 20 090	Aluminium-Übergangsprofil - selbstklebend.	30 mm	90 cm SB	Buche	10	8,15
	130 44 21 090	Aluminium-Übergangsprofil - selbstklebend.	30 mm	90 cm SB	Eiche dunkel	10	8,15
	130 44 25 090	Aluminium-Übergangsprofil - selbstklebend.	30 mm	90 cm SB	Eiche hell	10	8,15
	130 44 24 090	Aluminium-Übergangsprofil - selbstklebend.	30 mm	90 cm SB	Nussbaum	10	8,15
	130 44 27 090	Aluminium-Übergangsprofil - selbstklebend.	30 mm	90 cm SB	Eiche hellgrau	10	8,15
	130 44 28 090	Aluminium-Übergangsprofil - selbstklebend.	30 mm	90 cm SB	Eiche grau	10	8,15
	136 21 10 270	Aluminium-Übergangsprofil - mittig gelocht	40 mm	270 cm	gold	10	22,70
	136 11 10 100	Aluminium-Übergangsprofil - mittig gelocht	40 mm	100 cm SB	gold	10	9,45
	136 21 13 270	Aluminium-Übergangsprofil - mittig gelocht	40 mm	270 cm	sahara	10	22,70

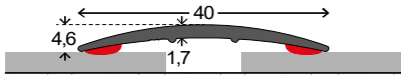
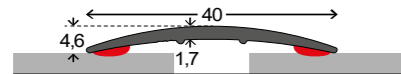
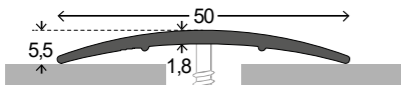
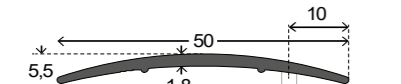
Profielschets	Prinz Art.-Nr.	Artikelomschrijving	Afmeting	Lengte	Kleur	VE	Bruto verkoopprijs / st.
	136 11 13 100	Aluminium-Übergangsprofil - mittig gelocht	40 mm	100 cm SB	sahara	10	9,45
	136 21 11 270	Aluminium-Übergangsprofil - mittig gelocht	40 mm	270 cm	silber	10	21,10
	136 21 11 270 SB	Aluminium-Übergangsprofil - mittig gelocht - inkl. Schrauben + Dübeln	40 mm	270 cm SB	silber	10	23,80
	136 11 11 100	Aluminium-Übergangsprofil - mittig gelocht	40 mm	100 cm SB	silber	10	8,80
	136 21 14 270	Aluminium-Übergangsprofil - mittig gelocht	40 mm	270 cm	Edelstahl matt	10	23,50
	136 11 14 100	Aluminium-Übergangsprofil - mittig gelocht	40 mm	100 cm SB	Edelstahl matt	10	9,70
	136 24 10 270	Aluminium-Übergangsprofil - selbstklebend	40 mm	270 cm S	gold	10	24,20
	136 14 10 100	Aluminium-Übergangsprofil - selbstklebend	40 mm	100 cm SB	gold	10	9,65
	136 24 10 090	Aluminium-Übergangsprofil - selbstklebend	40 mm	90 cm SB	gold	10	8,75
	136 24 13 270	Aluminium-Übergangsprofil - selbstklebend	40 mm	270 cm S	sahara	10	24,20
	136 14 13 100	Aluminium-Übergangsprofil - selbstklebend	40 mm	100 cm SB	sahara	10	9,65
	136 24 11 270	Aluminium-Übergangsprofil - selbstklebend	40 mm	270 cm S	silber	10	22,85
	136 14 11 100	Aluminium-Übergangsprofil - selbstklebend	40 mm	100 cm SB	silber	10	9,20
	136 24 11 090	Aluminium-Übergangsprofil - selbstklebend	40 mm	90 cm SB	silber	10	8,40
136 24 14 270	Aluminium-Übergangsprofil - selbstklebend	40 mm	270 cm S	Edelstahl matt	10	24,30	
136 14 14 100	Aluminium-Übergangsprofil - selbstklebend	40 mm	100 cm SB	Edelstahl matt	10	9,85	
136 24 14 090	Aluminium-Übergangsprofil - selbstklebend	40 mm	90 cm SB	Edelstahl matt	10	8,95	
136 24 19 270	Aluminium-Übergangsprofil - selbstklebend	40 mm	270 cm S	Edelstahl gebürstet	10	29,85	
136 14 19 100	Aluminium-Übergangsprofil - selbstklebend	40 mm	100 cm SB	Edelstahl gebürstet	10	12,30	
	136 44 20 270	Aluminium-Übergangsprofil - selbstklebend.	40 mm	270 cm S	Buche	10	28,10
	136 44 20 090	Aluminium-Übergangsprofil - selbstklebend.	40 mm	90 cm SB	Buche	10	9,80
	136 44 21 270	Aluminium-Übergangsprofil - selbstklebend.	40 mm	270 cm S	Eiche dunkel	10	28,10
	136 44 21 090	Aluminium-Übergangsprofil - selbstklebend.	40 mm	90 cm SB	Eiche dunkel	10	9,80
	136 44 25 270	Aluminium-Übergangsprofil - selbstklebend.	40 mm	270 cm S	Eiche hell	10	28,10
	136 44 25 090	Aluminium-Übergangsprofil - selbstklebend.	40 mm	90 cm SB	Eiche hell	10	9,80
	136 44 22 270	Aluminium-Übergangsprofil - selbstklebend.	40 mm	270 cm S	Ahorn	10	28,10
	136 44 22 090	Aluminium-Übergangsprofil - selbstklebend.	40 mm	90 cm SB	Ahorn	10	9,80
	136 44 24 270	Aluminium-Übergangsprofil - selbstklebend.	40 mm	270 cm S	Nussbaum	10	28,10
	136 44 24 090	Aluminium-Übergangsprofil - selbstklebend.	40 mm	90 cm SB	Nussbaum	10	9,80
	136 44 27 270	Aluminium-Übergangsprofil - selbstklebend.	40 mm	270 cm S	Eiche hellgrau	10	28,10
	136 44 27 090	Aluminium-Übergangsprofil - selbstklebend.	40 mm	90 cm SB	Eiche hellgrau	10	9,80
	136 44 28 270	Aluminium-Übergangsprofil - selbstklebend.	40 mm	270 cm S	Eiche grau	10	28,10
	136 44 28 090	Aluminium-Übergangsprofil - selbstklebend.	40 mm	90 cm SB	Eiche grau	10	9,80
 	137 21 10 270	Aluminium-Übergangsprofil - mittig gelocht	50 mm	270 cm S	gold	10	29,05
	137 11 10 100	Aluminium-Übergangsprofil - mittig gelocht	50 mm	100 cm SB	gold	10	11,80
	137 11 11 500	Aluminium-Übergangsprofil - mittig gelocht	50 mm	500 cm	silber	25 m	45,50
	137 21 11 270	Aluminium-Übergangsprofil - mittig gelocht	50 mm	270 cm S	silber	10	27,45
	137 11 11 100	Aluminium-Übergangsprofil - mittig gelocht	50 mm	100 cm SB	silber	10	11,20
	137 11 14 500	Aluminium-Übergangsprofil - mittig gelocht	50 mm	500 cm	Edelstahl matt	25 m	52,50
	137 21 14 270	Aluminium-Übergangsprofil - mittig gelocht	50 mm	270 cm S	Edelstahl matt	10	31,35
	137 11 14 100	Aluminium-Übergangsprofil - mittig gelocht	50 mm	100 cm SB	Edelstahl matt	10	12,60
	137 12 11 500	Aluminium-Übergangsprofil - seitlich gelocht	50 mm	500 cm	silber	25 m	Op aanvraag
	137 22 11 270	Aluminium-Übergangsprofil - seitlich gelocht	50 mm	270 cm	silber	10	28,35
	137 12 14 500	Aluminium-Übergangsprofil - seitlich gelocht	50 mm	500 cm	Edelstahl matt	25 m	54,00
	137 22 14 270	Aluminium-Übergangsprofil - seitlich gelocht	50 mm	270 cm	Edelstahl matt	10	31,90

Profielschets	Prinz Art.-Nr.	Artikelomschrijving	Afmeting	Lengte	Kleur	VE	Bruto verkoopprijs / st.	
	137 24 10 270	Aluminium-Übergangsprofil - selbstklebend	50 mm	270 cm S	gold	10	30,15	
	137 14 10 100	Aluminium-Übergangsprofil - selbstklebend	50 mm	100 cm SB	gold	10	11,50	
	137 24 10 090	Aluminium-Übergangsprofil - selbstklebend	50 mm	90 cm SB	gold	10	10,40	
	137 24 11 270	Aluminium-Übergangsprofil - selbstklebend	50 mm	270 cm S	silber	10	29,05	
	137 14 11 100	Aluminium-Übergangsprofil - selbstklebend	50 mm	100 cm SB	silber	10	11,10	
	137 24 11 090	Aluminium-Übergangsprofil - selbstklebend	50 mm	90 cm SB	silber	10	10,05	
	137 24 14 270	Aluminium-Übergangsprofil - selbstklebend	50 mm	270 cm S	Edelstahl matt	10	32,40	
	137 14 14 100	Aluminium-Übergangsprofil - selbstklebend	50 mm	100 cm SB	Edelstahl matt	10	12,35	
137 24 14 090	Aluminium-Übergangsprofil - selbstklebend	50 mm	90 cm SB	Edelstahl matt	10	11,15		
	134 23 10 270	Aluminium-Übergangsprofil - mittig gelocht	60 mm	270 cm S	gold	10	36,35	
	134 11 10 100	Aluminium-Übergangsprofil - mittig gelocht	60 mm	100 cm SB	gold	10	14,50	
	134 11 11 500	Aluminium-Übergangsprofil - mittig gelocht	60 mm	500 cm	silber	25 m	55,25	
	134 23 11 270	Aluminium-Übergangsprofil - mittig gelocht	60 mm	270 cm S	silber	10	34,70	
	134 11 11 100	Aluminium-Übergangsprofil - mittig gelocht	60 mm	100 cm SB	silber	10	13,80	
	134 11 14 500	Aluminium-Übergangsprofil - mittig gelocht	60 mm	500 cm	Edelstahl matt	25 m	63,00	
	134 23 14 270	Aluminium-Übergangsprofil - mittig gelocht	60 mm	270 cm S	Edelstahl matt	10	38,65	
	134 11 14 100	Aluminium-Übergangsprofil - mittig gelocht	60 mm	100 cm SB	Edelstahl matt	10	15,35	
		134 12 11 500	Aluminium-Übergangsprofil - seitlich gelocht	60 mm	500 cm	silber	25 m	57,75
		134 22 11 270	Aluminium-Übergangsprofil - seitlich gelocht	60 mm	270 cm S	silber	10	36,45
134 12 14 500		Aluminium-Übergangsprofil - seitlich gelocht	60 mm	500 cm	Edelstahl matt	25 m	65,00	
134 22 14 270		Aluminium-Übergangsprofil - seitlich gelocht	60 mm	270 cm S	Edelstahl matt	10	39,70	
	134 24 10 270	Aluminium-Übergangsprofil - selbstklebend	60 mm	270 cm S	gold	10	39,15	
	134 14 10 100	Aluminium-Übergangsprofil - selbstklebend	60 mm	100 cm SB	gold	10	15,30	
	134 24 11 270	Aluminium-Übergangsprofil - selbstklebend	60 mm	270 cm S	silber	10	36,35	
	134 14 11 100	Aluminium-Übergangsprofil - selbstklebend	60 mm	100 cm SB	silber	10	14,30	
	134 24 14 270	Aluminium-Übergangsprofil - selbstklebend	60 mm	270 cm S	Edelstahl matt	10	40,65	
	134 14 14 100	Aluminium-Übergangsprofil - selbstklebend	60 mm	100 cm SB	Edelstahl matt	10	15,95	
	118 11 11 500	Aluminium-Übergangsprofil - mittig gelocht	80 mm	500 cm S	silber	25 m	Op aanvraag	
	118 21 11 270	Aluminium-Übergangsprofil - mittig gelocht	80 mm	270 cm S	silber	10	46,20	
	118 11 11 100	Aluminium-Übergangsprofil - mittig gelocht	80 mm	100 cm S	silber	10	17,40	
	118 11 14 500	Aluminium-Übergangsprofil - mittig gelocht	80 mm	500 cm S	Edelstahl matt	25 m	Op aanvraag	
	118 21 14 270	Aluminium-Übergangsprofil - mittig gelocht	80 mm	270 cm S	Edelstahl matt	10	50,50	
	118 11 14 100	Aluminium-Übergangsprofil - mittig gelocht	80 mm	100 cm S	Edelstahl matt	10	18,80	
	118 12 11 500	Aluminium-Übergangsprofil - seitlich gelocht	80 mm	500 cm S	silber	25 m	Op aanvraag	
	118 22 11 270	Aluminium-Übergangsprofil - seitlich gelocht	80 mm	270 cm S	silber	10	46,20	
	118 12 11 100	Aluminium-Übergangsprofil - seitlich gelocht	80 mm	100 cm S	silber	10	17,40	
	118 12 14 500	Aluminium-Übergangsprofil - seitlich gelocht	80 mm	500 cm S	Edelstahl matt	25 m	Op aanvraag	
	118 22 14 270	Aluminium-Übergangsprofil - seitlich gelocht	80 mm	270 cm S	Edelstahl matt	10	50,50	
	118 12 14 100	Aluminium-Übergangsprofil - seitlich gelocht	80 mm	100 cm S	Edelstahl matt	10	18,80	
	118 10 11 500	Aluminium-Übergangsprofil - ungelocht	80 mm	500 cm S	silber	25 m	Op aanvraag	
	118 20 11 270	Aluminium-Übergangsprofil - ungelocht	80 mm	270 cm S	silber	10	43,20	
	118 10 11 100	Aluminium-Übergangsprofil - ungelocht	80 mm	100 cm S	silber	10	16,45	
	118 10 14 500	Aluminium-Übergangsprofil - ungelocht	80 mm	500 cm S	Edelstahl matt	25 m	Op aanvraag	
	118 20 14 270	Aluminium-Übergangsprofil - ungelocht	80 mm	270 cm S	Edelstahl matt	10	48,10	
	118 10 14 100	Aluminium-Übergangsprofil - ungelocht	80 mm	100 cm S	Edelstahl matt	10	18,45	

Profielschets	Prinz Art.-Nr.	Artikelomschrijving	Afmeting	Lengte	Kleur	VE	Bruto verkoopprijs / st.	
	119 11 11 500	Aluminium-Übergangsprofil - mittig gelocht	100 mm	500 cm S	silber	25 m	Op aanvraag	
	119 21 11 270	Aluminium-Übergangsprofil - mittig gelocht	100 mm	270 cm S	silber	10	55,90	
	119 11 11 100	Aluminium-Übergangsprofil - mittig gelocht	100 mm	100 cm S	silber	10	20,95	
	119 11 14 500	Aluminium-Übergangsprofil - mittig gelocht	100 mm	500 cm S	Edelstahl matt	25 m	Op aanvraag	
	119 21 14 270	Aluminium-Übergangsprofil - mittig gelocht	100 mm	270 cm S	Edelstahl matt	10	60,65	
	119 11 14 100	Aluminium-Übergangsprofil - mittig gelocht	100 mm	100 cm S	Edelstahl matt	10	22,80	
		119 12 11 500	Aluminium-Übergangsprofil - seitlich gelocht	100 mm	500 cm S	silber	25 m	Op aanvraag
		119 22 11 270	Aluminium-Übergangsprofil - seitlich gelocht	100 mm	270 cm S	silber	10	55,90
		119 12 11 100	Aluminium-Übergangsprofil - seitlich gelocht	100 mm	100 cm S	silber	10	20,95
		119 12 14 500	Aluminium-Übergangsprofil - seitlich gelocht	100 mm	500 cm S	Edelstahl matt	25 m	Op aanvraag
		119 22 14 270	Aluminium-Übergangsprofil - seitlich gelocht	100 mm	270 cm S	Edelstahl matt	10	60,65
		119 12 14 100	Aluminium-Übergangsprofil - seitlich gelocht	100 mm	100 cm S	Edelstahl matt	10	22,80
		119 10 11 500	Aluminium-Übergangsprofil - ungelocht	100 mm	500 cm S	silber	25 m	Op aanvraag
		119 20 11 270	Aluminium-Übergangsprofil - ungelocht	100 mm	270 cm S	silber	10	53,20
		119 10 11 100	Aluminium-Übergangsprofil - ungelocht	100 mm	100 cm S	silber	10	19,95
		119 10 14 500	Aluminium-Übergangsprofil - ungelocht	100 mm	500 cm S	Edelstahl matt	25 m	Op aanvraag
		119 20 14 270	Aluminium-Übergangsprofil - ungelocht	100 mm	270 cm S	Edelstahl matt	10	59,00
		119 10 14 100	Aluminium-Übergangsprofil - ungelocht	100 mm	100 cm S	Edelstahl matt	10	22,15
	114 24 13 270	Aluminium-Übergangsprofil - selbstklebend	24 mm	270 cm	sahara	10	17,05	
	114 14 13 100	Aluminium-Übergangsprofil - selbstklebend	24 mm	100 cm SB	sahara	10	6,75	
	114 24 11 270	Aluminium-Übergangsprofil - selbstklebend	24 mm	270 cm	silber	10	16,35	
	114 14 11 100	Aluminium-Übergangsprofil - selbstklebend	24 mm	100 cm SB	silber	10	6,55	
	114 24 14 270	Aluminium-Übergangsprofil - selbstklebend	24 mm	270 cm	Edelstahl matt	10	18,00	
	114 14 14 100	Aluminium-Übergangsprofil - selbstklebend	24 mm	100 cm SB	Edelstahl matt	10	7,10	
	114 24 32 270	Aluminium-Übergangsprofil - selbstklebend	24 mm	270 cm	schwarz RAL 9005	10	19,75	
	114 14 32 100	Aluminium-Übergangsprofil - selbstklebend	24 mm	100 cm SB	schwarz RAL 9005	10	7,80	
	115 11 10 500	Aluminium-Übergangsprofil - mittig gelocht	40 mm	500 cm S	gold	25 m	Op aanvraag	
	115 21 10 270	Aluminium-Übergangsprofil - mittig gelocht	40 mm	270 cm S	gold	10	22,70	
	115 11 10 100	Aluminium-Übergangsprofil - mittig gelocht	40 mm	100 cm SB	gold	10	9,20	
	115 11 11 500	Aluminium-Übergangsprofil - mittig gelocht	40 mm	500 cm S	silber	25 m	Op aanvraag	
	115 21 11 270	Aluminium-Übergangsprofil - mittig gelocht	40 mm	270 cm S	silber	10	20,95	
	115 11 11 100	Aluminium-Übergangsprofil - mittig gelocht	40 mm	100 cm SB	silber	10	8,55	
	115 11 14 500	Aluminium-Übergangsprofil - mittig gelocht	40 mm	500 cm S	Edelstahl matt	25 m	Op aanvraag	
	115 21 14 270	Aluminium-Übergangsprofil - mittig gelocht	40 mm	270 cm S	Edelstahl matt	10	22,70	
	115 11 14 100	Aluminium-Übergangsprofil - mittig gelocht	40 mm	100 cm SB	Edelstahl matt	10	9,25	
		115 24 10 270	Aluminium-Übergangsprofil - selbstklebend	40 mm	270 cm S	gold	10	24,85
		115 14 10 100	Aluminium-Übergangsprofil - selbstklebend	40 mm	100 cm SB	gold	10	9,60
		115 24 11 270	Aluminium-Übergangsprofil - selbstklebend	40 mm	270 cm S	silber	10	22,95
		115 14 11 100	Aluminium-Übergangsprofil - selbstklebend	40 mm	100 cm SB	silber	10	9,00
		115 24 14 270	Aluminium-Übergangsprofil - selbstklebend	40 mm	270 cm S	Edelstahl matt	10	25,00
		115 14 14 100	Aluminium-Übergangsprofil - selbstklebend	40 mm	100 cm SB	Edelstahl matt	10	9,65
		115 24 32 270	Aluminium-Übergangsprofil - selbstklebend	40 mm	270 cm S	schwarz RAL 9005	10	29,60
		115 14 32 100	Aluminium-Übergangsprofil - selbstklebend	40 mm	100 cm SB	schwarz RAL 9005	10	11,45
		117 13 10 500	Aluminium-Übergangsprofil - versetzt gelocht	80 mm	500 cm S	gold	25 m	Op aanvraag
117 23 10 270		Aluminium-Übergangsprofil - versetzt gelocht	80 mm	270 cm S	gold	10	50,65	

Profielschets	Prinz Art.-Nr.	Artikelomschrijving	Afmeting	Lengte	Kleur	VE	Bruto verkoopprijs / st.	
	117 13 10 100	Aluminium-Übergangsprofil - versetzt gelocht	80 mm	100 cm S	gold	10	18,95	
	117 13 11 500	Aluminium-Übergangsprofil - versetzt gelocht	80 mm	500 cm S	silber	25 m	Op aanvraag	
	117 23 11 270	Aluminium-Übergangsprofil - versetzt gelocht	80 mm	270 cm S	silber	10	47,40	
	117 13 11 100	Aluminium-Übergangsprofil - versetzt gelocht	80 mm	100 cm S	silber	10	17,85	
	117 13 14 500	Aluminium-Übergangsprofil - versetzt gelocht	80 mm	500 cm S	Edelstahl matt	25 m	92,50	
	117 23 14 270	Aluminium-Übergangsprofil - versetzt gelocht	80 mm	270 cm S	Edelstahl matt	10	50,40	
	117 13 14 100	Aluminium-Übergangsprofil - versetzt gelocht	80 mm	100 cm S	Edelstahl matt	10	19,25	
	117 24 10 270	Aluminium-Übergangsprofil - selbstklebend	80 mm	270 cm S	gold	10	59,95	
	117 14 10 100	Aluminium-Übergangsprofil - selbstklebend	80 mm	100 cm S	gold	10	22,45	
	117 24 11 270	Aluminium-Übergangsprofil - selbstklebend	80 mm	270 cm S	silber	10	55,35	
	117 14 11 100	Aluminium-Übergangsprofil - selbstklebend	80 mm	100 cm S	silber	10	21,00	
	117 24 14 270	Aluminium-Übergangsprofil - selbstklebend	80 mm	270 cm S	Edelstahl matt	10	59,55	
	117 14 14 100	Aluminium-Übergangsprofil - selbstklebend	80 mm	100 cm S	Edelstahl matt	10	22,20	
		133 23 10 270	Aluminium-Übergangsprofil - gelocht	25 mm	270 cm	gold	10	13,95
133 13 10 100		Aluminium-Übergangsprofil - gelocht	25 mm	100 cm SB	gold	10	6,25	
133 13 13 100		Aluminium-Übergangsprofil - gelocht	25 mm	100 cm SB	sahara	10	6,25	
133 23 11 270		Aluminium-Übergangsprofil - gelocht	25 mm	270 cm	silber	10	13,65	
133 13 11 100		Aluminium-Übergangsprofil - gelocht	25 mm	100 cm SB	silber	10	6,05	
133 23 12 270		Aluminium-Übergangsprofil - gelocht	25 mm	270 cm	bronze	10	15,30	
133 13 12 100		Aluminium-Übergangsprofil - gelocht	25 mm	100 cm SB	bronze	10	6,75	
133 23 14 270		Aluminium-Übergangsprofil - gelocht	25 mm	270 cm	Edelstahl matt	10	15,30	
133 13 14 100		Aluminium-Übergangsprofil - gelocht	25 mm	100 cm SB	Edelstahl matt	10	6,75	
133 24 10 270		Aluminium-Übergangsprofil - selbstklebend	25 mm	270 cm S	gold	10	17,05	
133 14 10 100		Aluminium-Übergangsprofil - selbstklebend	25 mm	100 cm SB	gold	10	6,80	
133 24 11 270		Aluminium-Übergangsprofil - selbstklebend	25 mm	270 cm S	silber	10	16,20	
133 14 11 100		Aluminium-Übergangsprofil - selbstklebend	25 mm	100 cm SB	silber	10	6,65	
133 24 14 270		Aluminium-Übergangsprofil - selbstklebend	25 mm	270 cm S	Edelstahl matt	10	17,55	
133 14 14 100	Aluminium-Übergangsprofil - selbstklebend	25 mm	100 cm SB	Edelstahl matt	10	7,10		
	135 21 10 270	Aluminium-Übergangsprofil - mittig gelocht	30 mm	270 cm	gold	10	13,10	
	135 21 10 090	Aluminium-Übergangsprofil - mittig gelocht	30 mm	90 cm SB	gold	10	6,05	
	135 21 11 270	Aluminium-Übergangsprofil - mittig gelocht	30 mm	270 cm	silber	10	12,15	
	135 21 11 090	Aluminium-Übergangsprofil - mittig gelocht	30 mm	90 cm SB	silber	10	5,75	
	135 21 14 270	Aluminium-Übergangsprofil - mittig gelocht	30 mm	270 cm	Edelstahl matt	10	13,80	
	135 21 14 090	Aluminium-Übergangsprofil - mittig gelocht	30 mm	90 cm SB	Edelstahl matt	10	6,40	
	135 24 10 270	Aluminium-Übergangsprofil - selbstklebend	30 mm	270 cm S	gold	10	17,85	
	135 24 10 090	Aluminium-Übergangsprofil - selbstklebend	30 mm	90 cm SB	gold	10	6,65	
	135 24 11 270	Aluminium-Übergangsprofil - selbstklebend	30 mm	270 cm S	silber	10	16,75	
	135 24 11 090	Aluminium-Übergangsprofil - selbstklebend	30 mm	90 cm SB	silber	10	6,35	
	135 24 14 270	Aluminium-Übergangsprofil - selbstklebend	30 mm	270 cm S	Edelstahl matt	10	18,80	
	135 24 14 090	Aluminium-Übergangsprofil - selbstklebend	30 mm	90 cm SB	Edelstahl matt	10	7,10	
		132 21 10 270	Aluminium-Übergangsprofil - mittig gelocht	38 mm	270 cm	gold	10	16,20
		132 21 10 270 SB	Aluminium-Übergangsprofil - mittig gelocht - inkl. Schrauben + Dübeln	38 mm	270 cm SB	gold	10	19,05
132 11 10 100		Aluminium-Übergangsprofil - mittig gelocht	38 mm	100 cm SB	gold	10	7,60	
132 21 10 090		Aluminium-Übergangsprofil - mittig gelocht	38 mm	90 cm SB	gold	10	7,00	
132 21 13 270		Aluminium-Übergangsprofil - mittig gelocht	38 mm	270 cm	sahara	10	16,20	

Profielschets	Prinz Art.-Nr.	Artikelomschrijving	Afmeting	Lengte	Kleur	VE	Bruto verkoopprijs / st.
	132 21 13 270 SB	Aluminium-Übergangsprofil - mittig gelocht - inkl. Schrauben + Dübeln	38 mm	270 cm SB	sahara	10	19,05
	132 11 13 100	Aluminium-Übergangsprofil - mittig gelocht	38 mm	100 cm SB	sahara	10	7,60
	132 21 13 090	Aluminium-Übergangsprofil - mittig gelocht	38 mm	90 cm SB	sahara	10	7,00
	132 11 11 500	Aluminium-Übergangsprofil - mittig gelocht	38 mm	500 cm	silber	25 m	28,25
	132 11 11 300	Aluminium-Übergangsprofil - mittig gelocht	38 mm	300 cm	silber	10	16,65
	132 21 11 270	Aluminium-Übergangsprofil - mittig gelocht	38 mm	270 cm	silber	10	15,00
	132 21 11 270 SB	Aluminium-Übergangsprofil - mittig gelocht - inkl. Schrauben + Dübeln	38 mm	270 cm SB	silber	10	17,70
	132 11 11 100	Aluminium-Übergangsprofil - mittig gelocht	38 mm	100 cm SB	silber	10	7,10
	132 21 11 090	Aluminium-Übergangsprofil - mittig gelocht	38 mm	90 cm SB	silber	10	6,45
	132 11 12 300	Aluminium-Übergangsprofil - mittig gelocht	38 mm	300 cm	bronze	10	18,90
	132 21 12 270	Aluminium-Übergangsprofil - mittig gelocht	38 mm	270 cm	bronze	10	17,05
	132 21 12 270 SB	Aluminium-Übergangsprofil - mittig gelocht - inkl. Schrauben + Dübeln	38 mm	270 cm SB	bronze	10	19,85
	132 11 12 100	Aluminium-Übergangsprofil - mittig gelocht	38 mm	100 cm SB	bronze	10	7,75
	132 21 12 090	Aluminium-Übergangsprofil - mittig gelocht	38 mm	90 cm SB	bronze	10	7,05
	132 11 14 300	Aluminium-Übergangsprofil - mittig gelocht	38 mm	300 cm	Edelstahl matt	10	18,90
	132 21 14 270	Aluminium-Übergangsprofil - mittig gelocht	38 mm	270 cm	Edelstahl matt	10	17,05
	132 21 14 270 SB	Aluminium-Übergangsprofil - mittig gelocht - inkl. Schrauben + Dübeln	38 mm	270 cm SB	Edelstahl matt	10	19,85
	132 11 14 100	Aluminium-Übergangsprofil - mittig gelocht	38 mm	100 cm SB	Edelstahl matt	10	7,75
	132 21 14 090	Aluminium-Übergangsprofil - mittig gelocht	38 mm	90 cm SB	Edelstahl matt	10	7,05
	132 21 19 270	Aluminium-Übergangsprofil - mittig gelocht - inkl. Schrauben + Dübeln	38 mm	270 cm SB	Edelstahl gebürstet	10	24,75
	132 11 19 100	Aluminium-Übergangsprofil - mittig gelocht	38 mm	100 cm SB	Edelstahl gebürstet	10	9,85
	132 24 10 270	Aluminium-Übergangsprofil - selbstklebend	38 mm	270 cm S	gold	10	20,15
	132 14 10 100	Aluminium-Übergangsprofil - selbstklebend	38 mm	100 cm SB	gold	10	8,00
	132 24 10 090	Aluminium-Übergangsprofil - selbstklebend	38 mm	90 cm SB	gold	10	7,40
	132 24 13 270	Aluminium-Übergangsprofil - selbstklebend	38 mm	270 cm S	sahara	10	20,15
	132 14 13 100	Aluminium-Übergangsprofil - selbstklebend	38 mm	100 cm SB	sahara	10	8,00
	132 24 13 090	Aluminium-Übergangsprofil - selbstklebend	38 mm	90 cm SB	sahara	10	7,40
	132 14 11 300	Aluminium-Übergangsprofil - selbstklebend	38 mm	300 cm S	silber	10	21,00
	132 24 11 270	Aluminium-Übergangsprofil - selbstklebend	38 mm	270 cm S	silber	10	19,05
	132 14 11 100	Aluminium-Übergangsprofil - selbstklebend	38 mm	100 cm SB	silber	10	7,60
	132 24 11 090	Aluminium-Übergangsprofil - selbstklebend	38 mm	90 cm SB	silber	10	7,05
	132 14 12 300	Aluminium-Übergangsprofil - selbstklebend	38 mm	300 cm S	bronze	10	23,25
	132 24 12 270	Aluminium-Übergangsprofil - selbstklebend	38 mm	270 cm S	bronze	10	20,95
	132 14 12 100	Aluminium-Übergangsprofil - selbstklebend	38 mm	100 cm SB	bronze	10	8,20
	132 24 12 090	Aluminium-Übergangsprofil - selbstklebend	38 mm	90 cm SB	bronze	10	7,55
	132 14 14 300	Aluminium-Übergangsprofil - selbstklebend	38 mm	300 cm S	Edelstahl matt	10	23,25
	132 24 14 270	Aluminium-Übergangsprofil - selbstklebend	38 mm	270 cm S	Edelstahl matt	10	20,95
	132 14 14 100	Aluminium-Übergangsprofil - selbstklebend	38 mm	100 cm SB	Edelstahl matt	10	8,20
	132 24 14 090	Aluminium-Übergangsprofil - selbstklebend	38 mm	90 cm SB	Edelstahl matt	10	7,55
	132 24 19 270	Aluminium-Übergangsprofil - selbstklebend	38 mm	270 cm S	Edelstahl gebürstet	10	24,45
	132 14 19 100	Aluminium-Übergangsprofil - selbstklebend	38 mm	100 cm SB	Edelstahl gebürstet	10	9,70
	132 24 19 090	Aluminium-Übergangsprofil - selbstklebend	38 mm	90 cm SB	Edelstahl gebürstet	10	8,75
	132 14 32 300	Aluminium-Übergangsprofil - selbstklebend	38 mm	300 cm S	schwarz RAL 9005	10	24,60
	132 14 32 100	Aluminium-Übergangsprofil - selbstklebend	38 mm	100 cm SB	schwarz RAL 9005	10	9,00
	132 24 50 270	Aluminium-Übergangsprofil - selbstklebend.	38 mm	270 cm S	anthrazit metallic	10	27,95

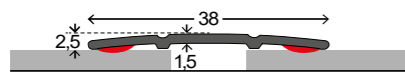

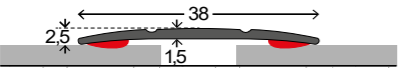
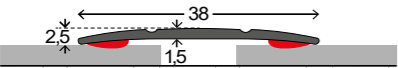
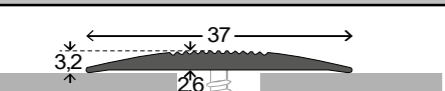
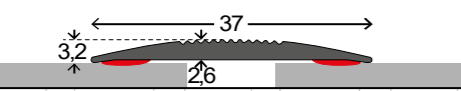
Profielschets	Prinz Art.-Nr.	Artikelomschrijving	Afmeting	Lengte	Kleur	VE	Bruto verkoopprijs / st.
	132 14 50 100	Aluminium-Übergangsprofil - selbstklebend.	38 mm	100 cm SB	anthrazit metallic	10	10,70
	132 24 52 270	Aluminium-Übergangsprofil - selbstklebend.	38 mm	270 cm S	grau metallic	10	27,95
	132 14 52 100	Aluminium-Übergangsprofil - selbstklebend.	38 mm	100 cm SB	grau metallic	10	10,70
	132 24 53 270	Aluminium-Übergangsprofil - selbstklebend.	38 mm	270 cm S	bronze metallic	10	27,95
	132 14 53 100	Aluminium-Übergangsprofil - selbstklebend.	38 mm	100 cm SB	bronze metallic	10	10,70
	132 44 20 270	Aluminium-Übergangsprofil - selbstklebend.	38 mm	270 cm S	Buche	10	26,60
	132 14 20 100	Aluminium-Übergangsprofil - selbstklebend.	38 mm	100 cm SB	Buche	10	10,15
	132 44 20 090	Aluminium-Übergangsprofil - selbstklebend.	38 mm	90 cm SB	Buche	10	9,15
	132 44 21 270	Aluminium-Übergangsprofil - selbstklebend.	38 mm	270 cm S	Eiche dunkel	10	26,60
	132 14 21 100	Aluminium-Übergangsprofil - selbstklebend.	38 mm	100 cm SB	Eiche dunkel	10	10,15
	132 44 21 090	Aluminium-Übergangsprofil - selbstklebend.	38 mm	90 cm SB	Eiche dunkel	10	9,15
	132 44 25 270	Aluminium-Übergangsprofil - selbstklebend.	38 mm	270 cm S	Eiche hell	10	26,60
	132 14 25 100	Aluminium-Übergangsprofil - selbstklebend.	38 mm	100 cm SB	Eiche hell	10	10,15
	132 44 25 090	Aluminium-Übergangsprofil - selbstklebend.	38 mm	90 cm SB	Eiche hell	10	9,15
	132 44 22 270	Aluminium-Übergangsprofil - selbstklebend.	38 mm	270 cm S	Ahorn	10	26,60
	132 14 22 100	Aluminium-Übergangsprofil - selbstklebend.	38 mm	100 cm SB	Ahorn	10	10,15
	132 44 22 090	Aluminium-Übergangsprofil - selbstklebend.	38 mm	90 cm SB	Ahorn	10	9,15
	132 44 24 270	Aluminium-Übergangsprofil - selbstklebend.	38 mm	270 cm S	Nussbaum	10	26,60
	132 14 24 100	Aluminium-Übergangsprofil - selbstklebend.	38 mm	100 cm SB	Nussbaum	10	10,15
	132 44 24 090	Aluminium-Übergangsprofil - selbstklebend.	38 mm	90 cm SB	Nussbaum	10	9,15
	132 44 27 270	Aluminium-Übergangsprofil - selbstklebend.	38 mm	270 cm S	Eiche hellgrau	10	26,60
	132 14 27 100	Aluminium-Übergangsprofil - selbstklebend.	38 mm	100 cm SB	Eiche hellgrau	10	10,15
	132 44 27 090	Aluminium-Übergangsprofil - selbstklebend.	38 mm	90 cm SB	Eiche hellgrau	10	9,15
	132 44 28 270	Aluminium-Übergangsprofil - selbstklebend.	38 mm	270 cm S	Eiche grau	10	26,60
	132 14 28 100	Aluminium-Übergangsprofil - selbstklebend.	38 mm	100 cm SB	Eiche grau	10	10,15
132 44 28 090	Aluminium-Übergangsprofil - selbstklebend.	38 mm	90 cm SB	Eiche grau	10	9,15	
	139 21 10 270	Aluminium-Übergangsprofil verstärkt - mittig gelocht	37 mm	270 cm	gold	10	20,95
	139 11 10 100	Aluminium-Übergangsprofil verstärkt - mittig gelocht	37 mm	100 cm SB	gold	10	8,75
	139 21 13 270	Aluminium-Übergangsprofil verstärkt - mittig gelocht	37 mm	270 cm	sahara	10	20,95
	139 11 13 100	Aluminium-Übergangsprofil verstärkt - mittig gelocht	37 mm	100 cm SB	sahara	10	8,75
	139 21 11 270	Aluminium-Übergangsprofil verstärkt - mittig gelocht	37 mm	270 cm	silber	10	19,75
	139 11 11 100	Aluminium-Übergangsprofil verstärkt - mittig gelocht	37 mm	100 cm SB	silber	10	8,30
	139 21 12 270	Aluminium-Übergangsprofil verstärkt - mittig gelocht	37 mm	270 cm	bronze	10	21,60
	139 11 12 100	Aluminium-Übergangsprofil verstärkt - mittig gelocht	37 mm	100 cm SB	bronze	10	9,00
	139 21 14 270	Aluminium-Übergangsprofil verstärkt - mittig gelocht	37 mm	270 cm	Edelstahl matt	10	21,60
	139 11 14 100	Aluminium-Übergangsprofil verstärkt - mittig gelocht	37 mm	100 cm SB	Edelstahl matt	10	9,00
	139 24 10 270	Aluminium-Übergangsprofil verstärkt - selbstklebend	37 mm	270 cm S	gold	10	24,05
	139 14 10 100	Aluminium-Übergangsprofil verstärkt - selbstklebend	37 mm	100 cm SB	gold	10	9,05
	139 24 13 270	Aluminium-Übergangsprofil verstärkt - selbstklebend	37 mm	270 cm S	sahara	10	24,05
	139 14 13 100	Aluminium-Übergangsprofil verstärkt - selbstklebend	37 mm	100 cm SB	sahara	10	9,05
	139 24 11 270	Aluminium-Übergangsprofil verstärkt - selbstklebend	37 mm	270 cm S	silber	10	23,10
	139 14 11 100	Aluminium-Übergangsprofil verstärkt - selbstklebend	37 mm	100 cm SB	silber	10	8,60
	139 24 11 090	Aluminium-Übergangsprofil verstärkt - selbstklebend	37 mm	90 cm SB	silber	10	8,00
	139 24 12 270	Aluminium-Übergangsprofil verstärkt - selbstklebend	37 mm	270 cm S	bronze	10	24,60
	139 14 12 100	Aluminium-Übergangsprofil verstärkt - selbstklebend	37 mm	100 cm SB	bronze	10	9,30
	139 24 14 270	Aluminium-Übergangsprofil verstärkt - selbstklebend	37 mm	270 cm S	Edelstahl matt	10	24,60

Profielschets	Prinz Art.-Nr.	Artikelomschrijving	Afmeting	Lengte	Kleur	VE	Bruto verkoopprijs / st.
	139 14 14 100	Aluminium-Übergangsprofil verstärkt - selbstklebend	37 mm	100 cm SB	Edelstahl matt	10	9,30
	139 24 14 090	Aluminium-Übergangsprofil verstärkt - selbstklebend	37 mm	90 cm SB	Edelstahl matt	10	8,55

D.O.S. Übergangprofile

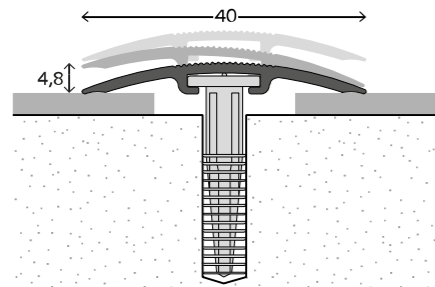

103 20 10 270	D.O.S. Aluminium-Übergangsprofil - inkl. Lamellendübeln	40 mm	270 cm SB	gold	10	24,60
103 10 10 100	D.O.S. Aluminium-Übergangsprofil - inkl. Lamellendübeln	40 mm	100 cm SB	gold	10	9,40
103 20 10 090	D.O.S. Aluminium-Übergangsprofil - inkl. Lamellendübeln	40 mm	90 cm SB	gold	10	8,55
103 20 11 270	D.O.S. Aluminium-Übergangsprofil - inkl. Lamellendübeln	40 mm	270 cm SB	silber	10	23,10
103 10 11 100	D.O.S. Aluminium-Übergangsprofil - inkl. Lamellendübeln	40 mm	100 cm SB	silber	10	8,65
103 20 11 090	D.O.S. Aluminium-Übergangsprofil - inkl. Lamellendübeln	40 mm	90 cm SB	silber	10	7,90
103 20 12 270	D.O.S. Aluminium-Übergangsprofil - inkl. Lamellendübeln	40 mm	270 cm SB	bronze	10	26,20
103 10 12 100	D.O.S. Aluminium-Übergangsprofil - inkl. Lamellendübeln	40 mm	100 cm SB	bronze	5	10,20
103 20 12 090	D.O.S. Aluminium-Übergangsprofil - inkl. Lamellendübeln	40 mm	90 cm SB	bronze	10	9,35

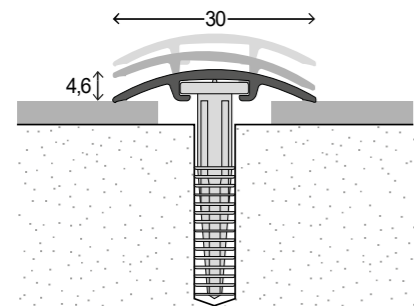

100 20 10 270	D.O.S. Aluminium-Übergangsprofil - inkl. Lamellendübeln	30 mm	270 cm SB	gold	10	21,35
100 10 10 100	D.O.S. Aluminium-Übergangsprofil - inkl. Lamellendübeln	30 mm	100 cm SB	gold	10	8,15
100 20 10 090	D.O.S. Aluminium-Übergangsprofil - inkl. Lamellendübeln	30 mm	90 cm SB	gold	10	7,45
100 20 11 270	D.O.S. Aluminium-Übergangsprofil - inkl. Lamellendübeln	30 mm	270 cm SB	silber	10	20,15
100 10 11 100	D.O.S. Aluminium-Übergangsprofil - inkl. Lamellendübeln	30 mm	100 cm SB	silber	10	7,40
100 20 11 090	D.O.S. Aluminium-Übergangsprofil - inkl. Lamellendübeln	30 mm	90 cm SB	silber	10	6,75
100 20 12 270	D.O.S. Aluminium-Übergangsprofil - inkl. Lamellendübeln	30 mm	270 cm SB	bronze	10	22,05
100 10 12 100	D.O.S. Aluminium-Übergangsprofil - inkl. Lamellendübeln	30 mm	100 cm SB	bronze	10	8,70
100 20 12 090	D.O.S. Aluminium-Übergangsprofil - inkl. Lamellendübeln	30 mm	90 cm SB	bronze	10	7,90

Abschlussprofile

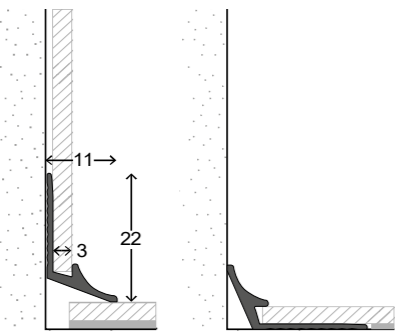

380 10 11 250	Aluminium-Sockelprofil - ungelocht. Für Belagstärken 2,5 - 3 mm.	11 x 22 mm	250 cm	silber	10	12,15
380 10 14 250	Aluminium-Sockelprofil - ungelocht. Für Belagstärken 2,5 - 3 mm.	11 x 22 mm	250 cm	Edelstahl matt	10	14,15

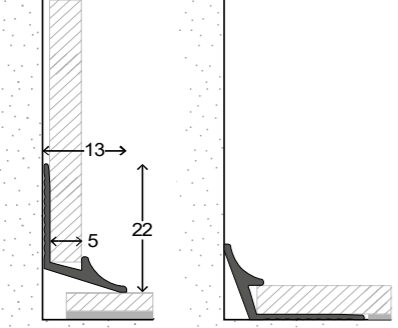
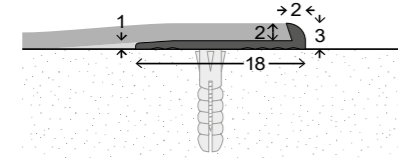
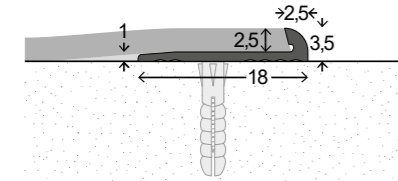
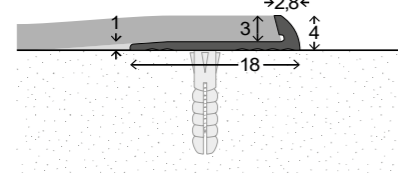
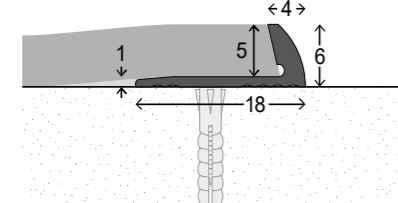
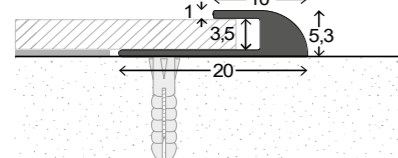
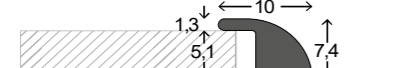
Profielschets	Prinz Art.-Nr.	Artikelomschrijving	Afmeting	Lengte	Kleur	VE	Bruto verkoopprijs / st.
	381 10 11 250	Aluminium-Sockelprofil - ungelocht. Für Belagstärken 4 - 5 mm.	13 x 22 mm	250 cm	silber	10	12,75
	381 10 14 250	Aluminium-Sockelprofil - ungelocht. Für Belagstärken 4 - 5 mm.	13 x 22 mm	250 cm	Edelstahl matt	10	14,90
	159 13 13 250	Aluminium-Abschlussprofil - gelocht. Für Belagstärken 2 mm.	18 x 3 mm	250 cm	sahara	10	10,90
	159 13 11 250	Aluminium-Abschlussprofil - gelocht. Für Belagstärken 2 mm.	18 x 3 mm	250 cm	silber	10	10,40
	159 13 14 250	Aluminium-Abschlussprofil - gelocht. Für Belagstärken 2 mm.	18 x 3 mm	250 cm	Edelstahl matt	10	11,65
	156 13 10 250	Aluminium-Abschlussprofil - gelocht. Für Belagstärken 2,5 mm.	18 x 3,5 mm	250 cm	gold	10	11,15
	156 13 13 250	Aluminium-Abschlussprofil - gelocht. Für Belagstärken 2,5 mm.	18 x 3,5 mm	250 cm	sahara	10	11,15
	156 13 11 250	Aluminium-Abschlussprofil - gelocht. Für Belagstärken 2,5 mm.	18 x 3,5 mm	250 cm	silber	10	10,40
	156 13 14 250	Aluminium-Abschlussprofil - gelocht. Für Belagstärken 2,5 mm.	18 x 3,5 mm	250 cm	Edelstahl matt	10	11,65
	156 13 32 250	Aluminium-Abschlussprofil - gelocht. Für Belagstärken 2,5 mm.	18 x 3,5 mm	250 cm	schwarz RAL 9005	10	21,00
	157 13 10 250	Aluminium-Abschlussprofil - gelocht. Für Belagstärken 3 mm.	18 x 4 mm	250 cm	gold	10	11,25
	157 13 13 250	Aluminium-Abschlussprofil - gelocht. Für Belagstärken 3 mm.	18 x 4 mm	250 cm	sahara	10	11,25
	157 13 11 500	Aluminium-Abschlussprofil - gelocht. Für Belagstärken 3 mm.	18 x 4 mm	500 cm	silber	25 m	22,50
	157 13 11 250	Aluminium-Abschlussprofil - gelocht. Für Belagstärken 3 mm.	18 x 4 mm	250 cm	silber	10	10,75
	157 13 11 250 SB	Aluminium-Abschlussprofil - gelocht, inkl. Befestigungsmaterial. Für Belagstärken 3 mm.	18 x 4 mm	250 cm SB	silber	10	13,40
	157 13 14 250	Aluminium-Abschlussprofil - gelocht. Für Belagstärken 3 mm.	18 x 4 mm	250 cm	Edelstahl matt	10	12,00
	157 13 32 250	Aluminium-Abschlussprofil - gelocht. Für Belagstärken 3 mm.	18 x 4 mm	250 cm	schwarz RAL 9005	10	13,40
	158 13 10 250	Aluminium-Abschlussprofil - gelocht. Für Belagstärken 5 mm.	18 x 6 mm	250 cm	gold	10	12,90
	158 13 13 250	Aluminium-Abschlussprofil - gelocht. Für Belagstärken 5 mm.	18 x 6 mm	250 cm	sahara	10	12,90
	158 13 11 500	Aluminium-Abschlussprofil - gelocht. Für Belagstärken 5 mm.	18 x 6 mm	500 cm	silber	25 m	24,75
	158 13 11 250	Aluminium-Abschlussprofil - gelocht. Für Belagstärken 5 mm.	18 x 6 mm	250 cm	silber	10	12,15
	158 13 14 250	Aluminium-Abschlussprofil - gelocht. Für Belagstärken 5 mm.	18 x 6 mm	250 cm	Edelstahl matt	10	13,65
	158 13 32 250	Aluminium-Abschlussprofil - gelocht. Für Belagstärken 5 mm.	18 x 6 mm	250 cm	schwarz RAL 9005	10	15,15
	210 13 11 250	Aluminium-Einschubprofil - gelocht. Für Belagstärken von 3,0 - 3,5 mm.	20 x 5,3 mm	250 cm	silber	10	13,40
	210 13 14 250	Aluminium-Einschubprofil - gelocht. Für Belagstärken von 3,0 - 3,5 mm.	20 x 5,3 mm	250 cm	Edelstahl matt	10	14,90
	153 13 11 250	Aluminium-Abschlussprofil - gelocht. Für Belagstärken von 5 mm.	20 x 7,4 mm	250 cm	silber	10	15,75
	153 13 14 250	Aluminium-Abschlussprofil - gelocht. Für Belagstärken von 5 mm.	20 x 7,4 mm	250 cm	Edelstahl matt	10	17,40

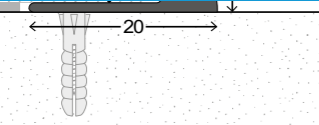
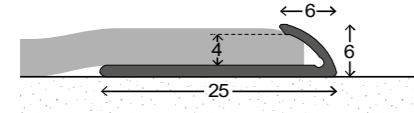
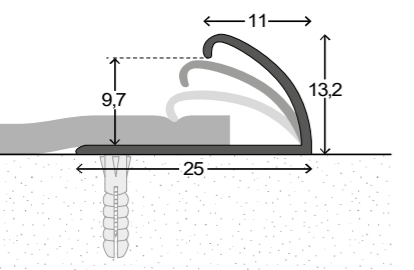
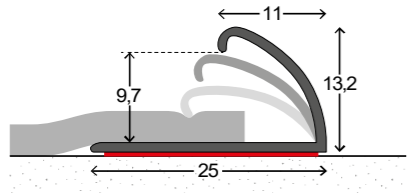
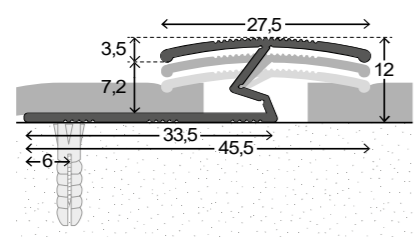
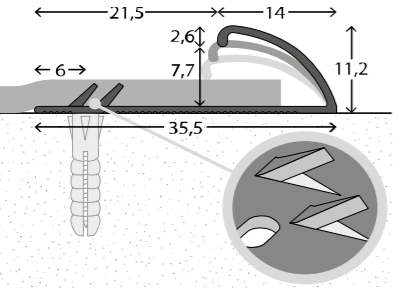
Profielschets	Prinz Art.-Nr.	Artikelomschrijving	Afmeting	Lengte	Kleur	VE	Bruto verkoopprijs / st.
							
	141 20 11 270	Aluminium-Abschlussprofil "Lascheprofil" - ungelocht	25 x 6 mm	270 cm	silber	10	13,25
	140 23 10 270	Aluminium-Abschlussprofil - mit Langlöchern	25 x 13,2 mm	270 cm	gold	10	15,55
	140 13 10 100	Aluminium-Abschlussprofil - mit Langlöchern	25 x 13,2 mm	100 cm SB	gold	10	6,80
	140 23 11 270	Aluminium-Abschlussprofil - mit Langlöchern	25 x 13,2 mm	270 cm	silber	10	14,75
	140 13 11 100	Aluminium-Abschlussprofil - mit Langlöchern	25 x 13,2 mm	100 cm SB	silber	10	6,50
	140 23 12 270	Aluminium-Abschlussprofil - mit Langlöchern	25 x 13,2 mm	270 cm	bronze	10	16,75
	140 13 12 100	Aluminium-Abschlussprofil - mit Langlöchern	25 x 13,2 mm	100 cm SB	bronze	10	7,30
	140 24 10 270	Aluminium-Abschlussprofil - selbstklebend	25 x 13,2 mm	270 cm S	gold	10	19,60
	140 14 11 300	Aluminium-Abschlussprofil - selbstklebend	25 x 13,2 mm	300 cm S	silber	10	21,30
	140 24 11 270	Aluminium-Abschlussprofil - selbstklebend	25 x 13,2 mm	270 cm S	silber	10	19,20
	140 14 12 300	Aluminium-Abschlussprofil - selbstklebend	25 x 13,2 mm	300 cm S	bronze	10	23,85
	140 24 12 270	Aluminium-Abschlussprofil - selbstklebend	25 x 13,2 mm	270 cm S	bronze	10	21,50
	142 23 10 270	Aluminium-Doppelabschlussprofil - gelocht	27,5 x 12 mm	270 cm	gold	10	25,80
	142 23 11 270	Aluminium-Doppelabschlussprofil - gelocht	27,5 x 12 mm	270 cm	silber	10	25,00
	342 25 11 270	Aluminium-Abschlussprofil mit Krallenhaken für Spannteppiche.	35,5 x 11,2 mm	270 cm	silber	12	13,65
	343 25 11 270	Aluminium-Doppelabschlussprofil mit Krallenhaken für Spannteppiche.	27,5 x 12 mm	270 cm	silber	12	22,70

Profielschets	Prinz Art.-Nr.	Artikelomschrijving	Afmeting	Lengte	Kleur	VE	Bruto verkoopprijs / st.
---------------	----------------	---------------------	----------	--------	-------	----	--------------------------

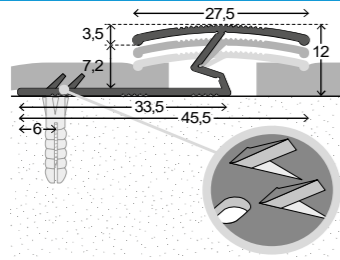

Einschubprofile

	213 23 11 270	Aluminium-Einschubprofil - gelocht. Für Belagstärken von 4,5 - 5 mm.	25 x 10 mm	270 cm	silber	10	15,95
	213 23 14 270	Aluminium-Einschubprofil - gelocht. Für Belagstärken von 4,5 - 5 mm.	25 x 10 mm	270 cm	Edelstahl matt	10	18,00

	211 13 13 250	Aluminium-Einschubprofil - gelocht. Für Belagstärken von 2,5 - 3,0 mm.	27 x 5,6 mm	250 cm	sahara	10	15,50
	211 13 11 500	Aluminium-Einschubprofil - gelocht. Für Belagstärken von 2,5 - 3,0 mm.	27 x 5,6 mm	500 cm	silber	25 m	29,00
	211 13 11 250	Aluminium-Einschubprofil - gelocht. Für Belagstärken von 2,5 - 3,0 mm.	27 x 5,6 mm	250 cm	silber	10	14,65
	211 13 11 250 SB	Aluminium-Einschubprofil - gelocht. Für Belagstärken von 2,5 - 3,0 mm.	27 x 5,6 mm	250 cm SB	silber	10	17,15
	211 13 14 250	Aluminium-Einschubprofil - gelocht. Für Belagstärken von 2,5 - 3,0 mm.	27 x 5,6 mm	250 cm	Edelstahl matt	10	16,00
	211 13 14 250 SB	Aluminium-Einschubprofil - gelocht. Für Belagstärken von 2,5 - 3,0 mm.	27 x 5,6 mm	250 cm SB	Edelstahl matt	10	18,65

	212 13 13 250	Aluminium-Einschubprofil - gelocht. Für Belagstärken von 3,5 - 4,0 mm.	27 x 6,6 mm	250 cm	sahara	10	16,40
	212 13 11 500	Aluminium-Einschubprofil - gelocht. Für Belagstärken von 3,5 - 4,0 mm.	27 x 6,6 mm	500 cm	silber	25 m	30,25
	212 13 11 250	Aluminium-Einschubprofil - gelocht. Für Belagstärken von 3,5 - 4,0 mm.	27 x 6,6 mm	250 cm	silber	10	15,25
	212 13 14 250	Aluminium-Einschubprofil - gelocht. Für Belagstärken von 3,5 - 4,0 mm.	27 x 6,6 mm	250 cm	Edelstahl matt	10	16,75

	143 13 10 250	Aluminium-Abschlussprofil - gelocht. Für Beläge 4,5 - 5 mm.	27 x 7,6 mm	250 cm	gold	10	18,25
	143 13 10 100	Aluminium-Abschlussprofil - gelocht. Für Beläge 4,5 - 5 mm.	27 x 7,6 mm	100 cm SB	gold	10	8,50
	143 13 13 250	Aluminium-Abschlussprofil - gelocht. Für Beläge 4,5 - 5 mm.	27 x 7,6 mm	250 cm	sahara	10	18,25
	143 13 13 100	Aluminium-Abschlussprofil - gelocht. Für Beläge 4,5 - 5 mm.	27 x 7,6 mm	100 cm SB	sahara	10	8,50
	143 13 11 500	Aluminium-Abschlussprofil - gelocht. Für Beläge 4,5 - 5 mm.	27 x 7,6 mm	500 cm	silber	25 m	31,25
	143 13 11 250	Aluminium-Abschlussprofil - gelocht. Für Beläge 4,5 - 5 mm.	27 x 7,6 mm	250 cm	silber	10	16,90
	143 13 11 250 SB	Aluminium-Abschlussprofil - gelocht. Für Beläge 4,5 - 5 mm.	27 x 7,6 mm	250 cm SB	silber	10	19,50
	143 13 11 100	Aluminium-Abschlussprofil - gelocht. Für Beläge 4,5 - 5 mm.	27 x 7,6 mm	100 cm SB	silber	10	7,90
	143 13 14 250	Aluminium-Abschlussprofil - gelocht. Für Beläge 4,5 - 5 mm.	27 x 7,6 mm	250 cm	Edelstahl matt	10	19,00
	143 13 14 100	Aluminium-Abschlussprofil - gelocht. Für Beläge 4,5 - 5 mm.	27 x 7,6 mm	100 cm SB	Edelstahl matt	10	8,75

	144 13 13 250	Aluminium-Einschubprofil - gelocht. Für Belagstärken von 5,5 - 6,0 mm.	27 x 8,6 mm	250 cm	sahara	10	18,75
	144 13 13 100	Aluminium-Einschubprofil - gelocht. Für Belagstärken von 5,5 - 6,0 mm.	27 x 8,6 mm	100 cm SB	sahara	10	8,75
	144 13 11 500	Aluminium-Einschubprofil - gelocht. Für Belagstärken von 5,5 - 6,0 mm.	27 x 8,6 mm	500 cm	silber	25 m	32,00
	144 13 11 250	Aluminium-Einschubprofil - gelocht. Für Belagstärken von 5,5 - 6,0 mm.	27 x 8,6 mm	250 cm	silber	10	17,40
	144 13 11 100	Aluminium-Einschubprofil - gelocht. Für Belagstärken von 5,5 - 6,0 mm.	27 x 8,6 mm	100 cm SB	silber	10	8,15
	144 13 14 250	Aluminium-Einschubprofil - gelocht. Für Belagstärken von 5,5 - 6,0 mm.	27 x 8,6 mm	250 cm	Edelstahl matt	10	19,75
	144 13 14 100	Aluminium-Einschubprofil - gelocht. Für Belagstärken von 5,5 - 6,0 mm.	27 x 8,6 mm	100 cm SB	Edelstahl matt	10	9,05

	250 20 10 270	Alu-Einfassprofil - ungelocht. Für Belagstärken von 7 - 9 mm.	24 x 12 mm	270 cm	gold	10	16,75
	250 20 10 090	Alu-Einfassprofil - ungelocht. Für Belagstärken von 7 - 9 mm.	24 x 12 mm	90 cm SB	gold	10	6,55

Profielschets	Prinz Art.-Nr.	Artikelomschrijving	Afmeting	Lengte	Kleur	VE	Bruto verkoopprijs / st.
	250 20 13 270	Alu-Einfassprofil - ungelocht. Für Belagstärken von 7 - 9 mm.	24 x 12 mm	270 cm	sahara	10	16,75
	250 20 13 090	Alu-Einfassprofil - ungelocht. Für Belagstärken von 7 - 9 mm.	24 x 12 mm	90 cm SB	sahara	10	6,55
	250 20 11 270	Alu-Einfassprofil - ungelocht. Für Belagstärken von 7 - 9 mm.	24 x 12 mm	270 cm	silber	10	15,80
	250 20 11 090	Alu-Einfassprofil - ungelocht. Für Belagstärken von 7 - 9 mm.	24 x 12 mm	90 cm SB	silber	10	6,25
	250 20 12 270	Alu-Einfassprofil - ungelocht. Für Belagstärken von 7 - 9 mm.	24 x 12 mm	270 cm	bronze	10	17,30
	250 20 12 090	Alu-Einfassprofil - ungelocht. Für Belagstärken von 7 - 9 mm.	24 x 12 mm	90 cm SB	bronze	10	7,00
	250 20 14 270	Alu-Einfassprofil - ungelocht. Für Belagstärken von 7 - 9 mm.	24 x 12 mm	270 cm	Edelstahl matt	10	17,30
	250 20 14 090	Alu-Einfassprofil - ungelocht. Für Belagstärken von 7 - 9 mm.	24 x 12 mm	90 cm SB	Edelstahl matt	10	7,00
	256 20 11 270	Alu-Einfassprofil - ungelocht. Für Belagstärken von 9 - 10 mm.	24 x 13 mm	270 cm	silber	10	17,05
	256 20 14 270	Alu-Einfassprofil - ungelocht. Für Belagstärken von 9 - 10 mm.	24 x 13 mm	270 cm	Edelstahl matt	10	18,80
	252 20 10 270	Alu-Einfassprofil - ungelocht. Für Belagstärken von 10 - 12 mm.	24 x 15 mm	270 cm	gold	10	18,40
	252 20 10 090	Alu-Einfassprofil - ungelocht. Für Belagstärken von 10 - 12 mm.	24 x 15 mm	90 cm SB	gold	10	7,20
	252 20 11 270	Alu-Einfassprofil - ungelocht. Für Belagstärken von 10 - 12 mm.	24 x 15 mm	270 cm	silber	10	17,55
	252 20 11 090	Alu-Einfassprofil - ungelocht. Für Belagstärken von 10 - 12 mm.	24 x 15 mm	90 cm SB	silber	10	6,90
	252 20 14 270	Alu-Einfassprofil - ungelocht. Für Belagstärken von 10 - 12 mm.	24 x 15 mm	270 cm	Edelstahl matt	10	19,45
	252 20 14 090	Alu-Einfassprofil - ungelocht. Für Belagstärken von 10 - 12 mm.	24 x 15 mm	90 cm SB	Edelstahl matt	10	7,75
	253 20 10 270	Alu-Einfassprofil - ungelocht. Für Belagstärken von 12 - 14 mm.	24 x 17 mm	270 cm	gold	10	19,35
	253 20 10 090	Alu-Einfassprofil - ungelocht. Für Belagstärken von 12 - 14 mm.	24 x 17 mm	90 cm SB	gold	10	7,55
	253 20 11 270	Alu-Einfassprofil - ungelocht. Für Belagstärken von 12 - 14 mm.	24 x 17 mm	270 cm	silber	10	18,50
	253 20 11 090	Alu-Einfassprofil - ungelocht. Für Belagstärken von 12 - 14 mm.	24 x 17 mm	90 cm SB	silber	10	7,20
	253 20 14 270	Alu-Einfassprofil - ungelocht. Für Belagstärken von 12 - 14 mm.	24 x 17 mm	270 cm	Edelstahl matt	10	20,55
	253 20 14 090	Alu-Einfassprofil - ungelocht. Für Belagstärken von 12 - 14 mm.	24 x 17 mm	90 cm SB	Edelstahl matt	10	8,05
	254 20 10 090	Alu-Einfassprofil - ungelocht. Für Belagstärken von 14 - 15 mm.	28 x 18 mm	90 cm SB	gold	10	7,90
	254 20 11 270	Alu-Einfassprofil - ungelocht. Für Belagstärken von 14 - 15 mm.	28 x 18 mm	270 cm	silber	10	19,35
	254 20 11 090	Alu-Einfassprofil - ungelocht. Für Belagstärken von 14 - 15 mm.	28 x 18 mm	90 cm SB	silber	10	7,55
	254 20 14 270	Alu-Einfassprofil - ungelocht. Für Belagstärken von 14 - 15 mm.	28 x 18 mm	270 cm	Edelstahl matt	10	21,75
	254 20 14 090	Alu-Einfassprofil - ungelocht. Für Belagstärken von 14 - 15 mm.	28 x 18 mm	90 cm SB	Edelstahl matt	10	8,40

Profielschets	Prinz Art.-Nr.	Artikelomschrijving	Afmeting	Lengte	Kleur	VE	Bruto verkoopprijs / st.
Abschluss- und Höhenausgleichprofile							
	145 23 10 270	Aluminium-Abschlussprofil - gelocht. Für Belagstärken 4 - 5 mm.	30 mm	270 cm	gold	10	16,35
	145 13 10 100	Aluminium-Abschlussprofil - gelocht. Für Belagstärken 4 - 5 mm.	30 mm	100 cm SB	gold	10	7,50
	145 13 11 300	Aluminium-Abschlussprofil - gelocht. Für Belagstärken 4 - 5 mm.	30 mm	300 cm	silber	10	17,55
	145 23 11 270	Aluminium-Abschlussprofil - gelocht. Für Belagstärken 4 - 5 mm.	30 mm	270 cm	silber	10	15,40
	145 13 11 100	Aluminium-Abschlussprofil - gelocht. Für Belagstärken 4 - 5 mm.	30 mm	100 cm SB	silber	10	7,10
	145 23 12 270	Aluminium-Abschlussprofil - gelocht. Für Belagstärken 4 - 5 mm.	30 mm	270 cm	bronze	10	18,00
	145 13 12 100	Aluminium-Abschlussprofil - gelocht. Für Belagstärken 4 - 5 mm.	30 mm	100 cm SB	bronze	10	7,80
	145 23 14 270	Aluminium-Abschlussprofil - gelocht. Für Belagstärken 4 - 5 mm.	30 mm	270 cm	Edelstahl matt	10	18,00
	145 13 14 100	Aluminium-Abschlussprofil - gelocht. Für Belagstärken 4 - 5 mm.	30 mm	100 cm SB	Edelstahl matt	10	7,80
	145 24 10 270	Aluminium-Abschlussprofil - selbstklebend. Für Belagstärken 4 - 5 mm.	30 mm	270 cm S	gold	10	20,40
145 14 11 300	Aluminium-Abschlussprofil - selbstklebend. Für Belagstärken 4 - 5 mm.	30 mm	300 cm S	silber	10	21,15	
145 24 11 270	Aluminium-Abschlussprofil - selbstklebend. Für Belagstärken 4 - 5 mm.	30 mm	270 cm S	silber	10	19,05	
145 24 12 270	Aluminium-Abschlussprofil - selbstklebend. Für Belagstärken 4 - 5 mm.	30 mm	270 cm S	bronze	10	21,20	
	146 23 10 270	Aluminium-Abschlussprofil - gelocht. Für Belagstärke 8 mm.	32 mm	270 cm	gold	10	21,35
	146 23 11 270	Aluminium-Abschlussprofil - gelocht. Für Belagstärke 8 mm.	32 mm	270 cm	silber	10	20,00
	146 23 12 270	Aluminium-Abschlussprofil - gelocht. Für Belagstärke 8 mm.	32 mm	270 cm	bronze	10	23,40
	146 24 10 270	Aluminium-Abschlussprofil - selbstklebend. Für Belagstärke 8 mm.	32 mm	270 cm S	gold	10	24,30
	146 24 11 270	Aluminium-Abschlussprofil - selbstklebend. Für Belagstärke 8 mm.	32 mm	270 cm S	silber	10	22,95
	146 24 12 270	Aluminium-Abschlussprofil - selbstklebend. Für Belagstärke 8 mm.	32 mm	270 cm S	bronze	10	25,55
	154 23 10 270	Aluminium-Abschlussprofil - gelocht. Für Belagstärke 14 mm.	44 mm	270 cm	gold	10	28,10
	154 23 11 270	Aluminium-Abschlussprofil - gelocht. Für Belagstärke 14 mm.	44 mm	270 cm	silber	10	26,35
	154 24 10 270	Aluminium-Abschlussprofil - selbstklebend. Für Belagstärke 14 mm.	44 mm	270 cm S	gold	10	30,25
	154 14 11 300	Aluminium-Abschlussprofil - selbstklebend. Für Belagstärke 14 mm.	44 mm	300 cm S	silber	10	31,65
	154 24 11 270	Aluminium-Abschlussprofil - selbstklebend. Für Belagstärke 14 mm.	44 mm	270 cm S	silber	10	28,50
	154 24 12 270	Aluminium-Abschlussprofil - selbstklebend. Für Belagstärke 14 mm.	44 mm	270 cm S	bronze	10	31,60
155 23 11 270	Aluminium-Abschlussprofil - gelocht. Für Belagstärke 22 mm.	52 mm	270 cm	silber	10	33,25	

Profielchets	Prinz Art.-Nr.	Artikelomschrijving	Afmeting	Lengte	Kleur	VE	Bruto verkoopprijs / st.
--------------	----------------	---------------------	----------	--------	-------	----	--------------------------

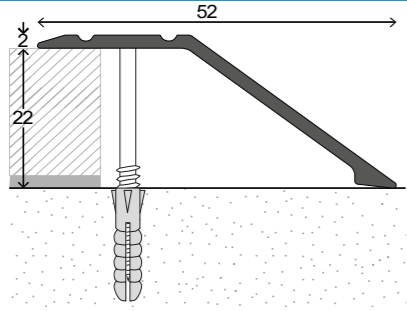

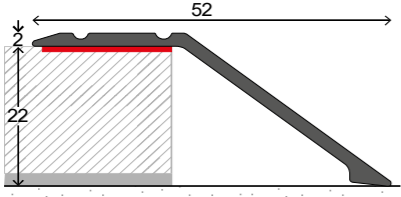
Profielschets	Prinz Art.-Nr.	Artikelomschrijving	Afmeting	Lengte	Kleur	VE	Bruto verkoopprijs / st.
	155 24 11 270	Aluminium-Abschlussprofil - selbstklebend. Für Belagstärke 22 mm.	52 mm	270 cm S	silber	10	31,60

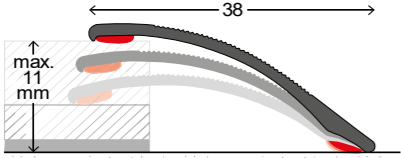
	138 24 10 270	Alu-Anpassungsprofil - selbstklebend. Höhenausgleich bis 11 mm.	38 mm	270 cm S	gold	10	25,65
	138 14 10 100	Alu-Anpassungsprofil - selbstklebend. Höhenausgleich bis 11 mm.	38 mm	100 cm SB	gold	10	10,35
	138 24 10 090	Alu-Anpassungsprofil - selbstklebend. Höhenausgleich bis 11 mm.	38 mm	90 cm SB	gold	10	9,40
	138 24 13 270	Alu-Anpassungsprofil - selbstklebend. Höhenausgleich bis 11 mm.	38 mm	270 cm S	sahara	10	25,65
	138 14 13 100	Alu-Anpassungsprofil - selbstklebend. Höhenausgleich bis 11 mm.	38 mm	100 cm SB	sahara	10	10,35
	138 24 13 090	Alu-Anpassungsprofil - selbstklebend. Höhenausgleich bis 11 mm.	38 mm	90 cm SB	sahara	10	9,40
	138 24 11 270	Alu-Anpassungsprofil - selbstklebend. Höhenausgleich bis 11 mm.	38 mm	270 cm S	silber	10	23,90
	138 14 11 100	Alu-Anpassungsprofil - selbstklebend. Höhenausgleich bis 11 mm.	38 mm	100 cm SB	silber	10	9,75
	138 24 11 090	Alu-Anpassungsprofil - selbstklebend. Höhenausgleich bis 11 mm.	38 mm	90 cm SB	silber	10	8,75
	138 24 12 270	Alu-Anpassungsprofil - selbstklebend. Höhenausgleich bis 11 mm.	38 mm	270 cm S	bronze	10	27,00
	138 14 12 100	Alu-Anpassungsprofil - selbstklebend. Höhenausgleich bis 11 mm.	38 mm	100 cm SB	bronze	10	10,85
	138 24 14 270	Alu-Anpassungsprofil - selbstklebend. Höhenausgleich bis 11 mm.	38 mm	270 cm S	Edelstahl matt	10	27,00
	138 14 14 100	Alu-Anpassungsprofil - selbstklebend. Höhenausgleich bis 11 mm.	38 mm	100 cm SB	Edelstahl matt	10	10,85
	138 24 14 090	Alu-Anpassungsprofil - selbstklebend. Höhenausgleich bis 11 mm.	38 mm	90 cm SB	Edelstahl matt	10	9,85
	138 14 32 300	Alu-Anpassungsprofil - selbstklebend. Höhenausgleich bis 11 mm.	38 mm	300 cm S	schwarz RAL 9005	10	34,50
	138 14 32 100	Alu-Anpassungsprofil - selbstklebend. Höhenausgleich bis 11 mm.	38 mm	100 cm SB	schwarz RAL 9005	10	12,05

138 24 50 270	Alu-Anpassungsprofil - selbstklebend. Höhenausgleich bis 11 mm.	38 mm	270 cm S	anthrazit metallic	10	32,00
138 14 50 100	Alu-Anpassungsprofil - selbstklebend. Höhenausgleich bis 11 mm.	38 mm	100 cm SB	anthrazit metallic	10	12,40
138 24 52 270	Alu-Anpassungsprofil - selbstklebend. Höhenausgleich bis 11 mm.	38 mm	270 cm S	grau metallic	10	32,00
138 14 52 100	Alu-Anpassungsprofil - selbstklebend. Höhenausgleich bis 11 mm.	38 mm	100 cm SB	grau metallic	10	12,40
138 24 53 270	Alu-Anpassungsprofil - selbstklebend. Höhenausgleich bis 11 mm.	38 mm	270 cm S	bronze metallic	10	32,00
138 14 53 100	Alu-Anpassungsprofil - selbstklebend. Höhenausgleich bis 11 mm.	38 mm	100 cm SB	bronze metallic	10	12,40

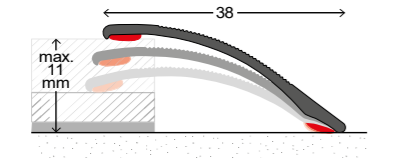
	138 14 20 100	Alu-Anpassungsprofil - selbstklebend. Höhenausgleich bis 11 mm.	38 mm	100 cm SB	Buche	10	12,40
	138 24 20 090	Alu-Anpassungsprofil - selbstklebend. Höhenausgleich bis 11 mm.	38 mm	90 cm SB	Buche	10	11,25
	138 14 21 100	Alu-Anpassungsprofil - selbstklebend. Höhenausgleich bis 11 mm.	38 mm	100 cm SB	Eiche dunkel	10	12,40
	138 24 21 090	Alu-Anpassungsprofil - selbstklebend. Höhenausgleich bis 11 mm.	38 mm	90 cm SB	Eiche dunkel	10	11,25
	138 14 25 100	Alu-Anpassungsprofil - selbstklebend. Höhenausgleich bis 11 mm.	38 mm	100 cm SB	Eiche hell	10	12,40
	138 24 25 090	Alu-Anpassungsprofil - selbstklebend. Höhenausgleich bis 11 mm.	38 mm	90 cm SB	Eiche hell	10	11,25
	138 14 22 100	Alu-Anpassungsprofil - selbstklebend. Höhenausgleich bis 11 mm.	38 mm	100 cm SB	Ahorn	10	12,40
	138 24 22 090	Alu-Anpassungsprofil - selbstklebend. Höhenausgleich bis 11 mm.	38 mm	90 cm SB	Ahorn	10	11,25
	138 14 24 100	Alu-Anpassungsprofil - selbstklebend. Höhenausgleich bis 11 mm.	38 mm	100 cm SB	Nussbaum	10	12,40
	138 24 24 090	Alu-Anpassungsprofil - selbstklebend. Höhenausgleich bis 11 mm.	38 mm	90 cm SB	Nussbaum	10	11,25
	138 14 27 100	Alu-Anpassungsprofil - selbstklebend. Höhenausgleich bis 11 mm.	38 mm	100 cm SB	Eiche hellgrau	10	12,40
	138 24 27 090	Alu-Anpassungsprofil - selbstklebend. Höhenausgleich bis 11 mm.	38 mm	90 cm SB	Eiche hellgrau	10	11,25

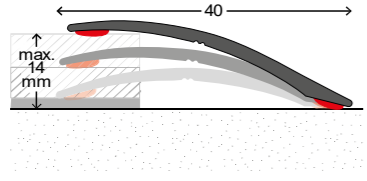
Profielschets	Prinz Art.-Nr.	Artikelomschrijving	Afmeting	Lengte	Kleur	VE	Bruto verkoopprijs / st.
	138 14 28 100	Alu-Anpassungsprofil - selbstklebend. Höhenausgleich bis 11 mm.	38 mm	100 cm SB	Eiche grau	10	12,40
	138 24 28 090	Alu-Anpassungsprofil - selbstklebend. Höhenausgleich bis 11 mm.	38 mm	90 cm SB	Eiche grau	10	11,25
	148 24 13 270	Alu-Anpassungsprofil - selbstklebend. Höhenausgleich bis 14 mm.	40 mm	270 cm SB	sahara	10	28,25
	148 14 13 100	Alu-Anpassungsprofil - selbstklebend. Höhenausgleich bis 14 mm.	40 mm	100 cm SB	sahara	10	11,40
	148 24 11 270	Alu-Anpassungsprofil - selbstklebend. Höhenausgleich bis 14 mm.	40 mm	270 cm SB	silber	10	26,50
	148 14 11 100	Alu-Anpassungsprofil - selbstklebend. Höhenausgleich bis 14 mm.	40 mm	100 cm SB	silber	10	10,75
	148 24 14 270	Alu-Anpassungsprofil - selbstklebend. Höhenausgleich bis 14 mm.	40 mm	270 cm SB	Edelstahl matt	10	29,20
	148 14 14 100	Alu-Anpassungsprofil - selbstklebend. Höhenausgleich bis 14 mm.	40 mm	100 cm SB	Edelstahl matt	10	11,95
	148 24 19 270	Alu-Anpassungsprofil - selbstklebend. Höhenausgleich bis 14 mm.	40 mm	270 cm SB	Edelstahl gebürstet	10	32,40
	148 14 19 100	Alu-Anpassungsprofil - selbstklebend. Höhenausgleich bis 14 mm.	40 mm	100 cm SB	Edelstahl gebürstet	10	13,25

Profielschets	Prinz Art.-Nr.	Artikelomschrijving	Afmeting	Lengte	Kleur	VE	Bruto verkoopprijs / st.
Rampenprofile							
	169 13 13 250	Alu-Rampenprofil - gelocht. Für Belagstärken 2,5 - 3 mm.	38 x 3,8 mm	250 cm	sahara	10	17,90
	169 13 11 250	Alu-Rampenprofil - gelocht. Für Belagstärken 2,5 - 3 mm.	38 x 3,8 mm	250 cm	silber	10	16,65
	169 13 14 250	Alu-Rampenprofil - gelocht. Für Belagstärken 2,5 - 3 mm.	38 x 3,8 mm	250 cm	Edelstahl matt	10	18,65
	269 13 11 250	Alu-Rampenprofil - gelocht. Für Belagstärken 4,5 - 5 mm.	39 x 6,8 mm	250 cm	silber	10	25,00
	269 13 14 250	Alu-Rampenprofil - gelocht. Für Belagstärken 4,5 - 5 mm.	39 x 6,8 mm	250 cm	Edelstahl matt	10	27,65
	262 23 11 270	Aluminium-Rampenprofil - gelocht. Für Belagstärken von 2 - 5 mm.	28 mm	270 cm	silber	10	15,00
	262 23 11 090	Aluminium-Rampenprofil - gelocht. Für Belagstärken von 2 - 5 mm.	28 mm	90 cm SB	silber	10	6,95
	262 23 14 270	Aluminium-Rampenprofil - gelocht. Für Belagstärken von 2 - 5 mm.	28 mm	270 cm	Edelstahl matt	10	16,20
	262 20 11 270	Aluminium-Rampenprofil - ungelocht. Für Belagstärken von 2 - 5 mm.	28 mm	270 cm	silber	10	12,45
	262 20 14 270	Aluminium-Rampenprofil - ungelocht. Für Belagstärken von 2 - 5 mm.	28 mm	270 cm	Edelstahl matt	10	13,50
	257 23 13 270	Aluminium-Rampenprofil - gelocht. Für Belagstärken von 5 - 7 mm.	35 mm	270 cm	sahara	10	25,80
	257 23 11 270	Aluminium-Rampenprofil - gelocht. Für Belagstärken von 5 - 7 mm.	35 mm	270 cm	silber	10	23,80
	257 23 14 270	Aluminium-Rampenprofil - gelocht. Für Belagstärken von 5 - 7 mm.	35 mm	270 cm	Edelstahl matt	10	26,20
	257 20 13 270	Aluminium-Rampenprofil - ungelocht. Für Belagstärken von 5 - 7 mm.	35 mm	270 cm	sahara	10	22,45
	257 20 11 270	Aluminium-Rampenprofil - ungelocht. Für Belagstärken von 5 - 7 mm.	35 mm	270 cm	silber	10	20,55
	257 20 14 270	Aluminium-Rampenprofil - ungelocht. Für Belagstärken von 5 - 7 mm.	35 mm	270 cm	Edelstahl matt	10	22,70
	258 23 11 270	Alu-Rampenprofil - gelocht. Für Belagstärken von 4 - 7 mm.	38 mm	270 cm	silber	10	24,30
	258 23 14 270	Alu-Rampenprofil - gelocht. Für Belagstärken von 4 - 7 mm.	38 mm	270 cm	Edelstahl matt	10	27,00
	259 23 11 270	Alu-Rampenprofil - gelocht. Für Belagstärken von 7,5 - 15 mm.	80 mm	270 cm	silber	10	59,95
	259 23 14 270	Alu-Rampenprofil - gelocht. Für Belagstärken von 7,5 - 15 mm.	80 mm	270 cm	Edelstahl matt	10	65,10

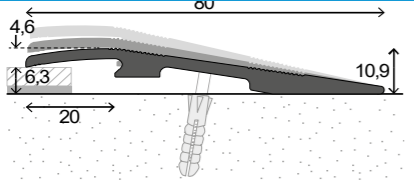
Profielchets	Prinz Art.-Nr.	Artikelomschrijving	Afmeting	Lengte	Kleur	VE	Bruto verkoopprijs / st.
 <p>Technical drawing of a roof profile. The drawing shows a cross-section of the profile with the following dimensions: a total length of 80, a top width of 4.6, a bottom width of 20, a height of 6.3, and a height of 10.9. A small detail of a screw is shown below the main profile.</p>							

Profielschets	Prinz Art.-Nr.	Artikelomschrijving	Afmeting	Lengte	Kleur	VE	Bruto verkoopprijs / st.
---------------	----------------	---------------------	----------	--------	-------	----	--------------------------

Wandanschlussprofile

- > Optimal geeignet für Wandanschlüsse sowie den Abschluss an Balkon- und Terrassentüren sowie bodentiefen Fenstern.
- > Selbstklebend ausgerüstet - schnelle, einfache Montage.
- > Für Türen- und Fensterrahmen auch in dem Farbton "weiß pulverbeschichtet" (RAL 9003) lieferbar.

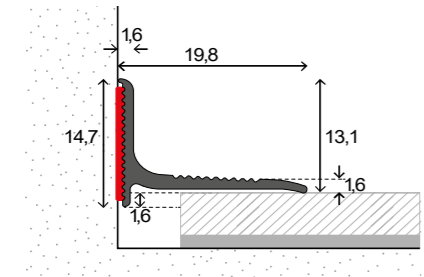

290 14 13 250	Aluminium-Wandanschlussprofil - selbstklebend.	19,8 x 13,1 mm	250 cm	S	sahara	10	19,75
290 14 13 100	Aluminium-Wandanschlussprofil - selbstklebend.	19,8 x 13,1 mm	100 cm	SB	sahara	10	9,30
290 14 11 250	Aluminium-Wandanschlussprofil - selbstklebend.	19,8 x 13,1 mm	250 cm	S	silber	10	18,00
290 14 11 100	Aluminium-Wandanschlussprofil - selbstklebend.	19,8 x 13,1 mm	100 cm	SB	silber	10	8,55
290 14 14 250	Aluminium-Wandanschlussprofil - selbstklebend.	19,8 x 13,1 mm	250 cm	S	Edelstahl matt	10	20,25
290 14 14 100	Aluminium-Wandanschlussprofil - selbstklebend.	19,8 x 13,1 mm	100 cm	SB	Edelstahl matt	10	9,70
290 14 30 250	Aluminium-Wandanschlussprofil - selbstklebend.	19,8 x 13,1 mm	250 cm	S	weiß RAL 9003	10	23,90
290 14 30 100	Aluminium-Wandanschlussprofil - selbstklebend.	19,8 x 13,1 mm	100 cm	SB	weiß RAL 9003	10	10,55

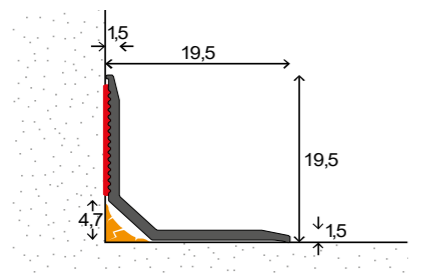

297 14 11 250	Aluminium-Wandanschlussprofil - selbstklebend.	19,5 x 19,5 mm	250 cm	S	silber	10	18,00
297 14 11 100	Aluminium-Wandanschlussprofil - selbstklebend.	19,5 x 19,5 mm	100 cm	SB	silber	10	8,55
297 14 14 250	Aluminium-Wandanschlussprofil - selbstklebend.	19,5 x 19,5 mm	250 cm	S	Edelstahl matt	10	20,25
297 14 14 100	Aluminium-Wandanschlussprofil - selbstklebend.	19,5 x 19,5 mm	100 cm	SB	Edelstahl matt	10	9,70
297 14 30 250	Aluminium-Wandanschlussprofil - selbstklebend.	19,5 x 19,5 mm	250 cm	S	weiß RAL 9003	10	23,90
297 14 30 100	Aluminium-Wandanschlussprofil - selbstklebend.	19,5 x 19,5 mm	100 cm	SB	weiß RAL 9003	10	10,55

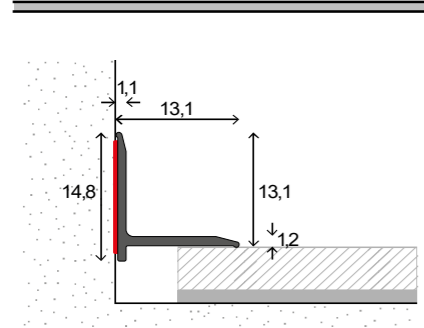

298 14 11 250	Aluminium-Wandanschlussprofil - selbstklebend.	13 x 13 mm	250 cm	S	silber	10	17,15
298 14 11 100	Aluminium-Wandanschlussprofil - selbstklebend.	13 x 13 mm	100 cm	SB	silber	10	8,10
298 14 14 250	Aluminium-Wandanschlussprofil - selbstklebend.	13 x 13 mm	250 cm	S	Edelstahl matt	10	19,40
298 14 14 100	Aluminium-Wandanschlussprofil - selbstklebend.	13 x 13 mm	100 cm	SB	Edelstahl matt	10	9,20
298 14 30 250	Aluminium-Wandanschlussprofil - selbstklebend.	13 x 13 mm	250 cm	S	weiß RAL 9003	10	22,75
298 14 30 100	Aluminium-Wandanschlussprofil - selbstklebend.	13 x 13 mm	100 cm	SB	weiß RAL 9003	10	10,00
298 14 32 250	Aluminium-Wandanschlussprofil - selbstklebend.	13 x 13 mm	250 cm	S	schwarz RAL 9005	10	22,75
298 14 32 100	Aluminium-Wandanschlussprofil - selbstklebend.	13 x 13 mm	100 cm	SB	schwarz RAL 9005	10	10,00

T-Cover-Profile

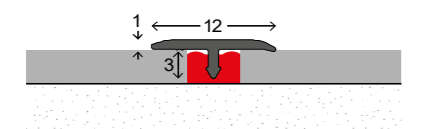

264 20 11 270	Aluminium T-Cover Profil - biegsam. - Steglänge 3 mm	12 mm	270 cm		silber	20	8,10
264 20 14 270	Aluminium T-Cover Profil - biegsam. - Steglänge 3 mm	12 mm	270 cm		Edelstahl matt	20	9,45

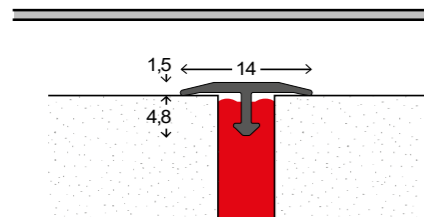

265 20 06 270	Aluminium T-Cover Profil	14 mm	270 cm		Alu natur	20	8,95
265 20 11 270	Aluminium T-Cover Profil	14 mm	270 cm		silber	20	10,80
265 20 14 270	Aluminium T-Cover Profil	14 mm	270 cm		Edelstahl matt	20	12,70
265 20 32 270	Aluminium T-Cover Profil	14 mm	270 cm		schwarz RAL 9005	20	14,85

263 20 11 270	Aluminium T-Cover Profil	20 mm	270 cm		silber	20	12,30
---------------	--------------------------	-------	--------	--	--------	----	-------

Profielschets	Prinz Art.-Nr.	Artikelomschrijving	Afmeting	Lengte	Kleur	VE	Bruto verkoopprijs / st.
	263 20 14 270	Aluminium T-Cover Profil	20 mm	270 cm	Edelstahl matt	20	14,45
	266 20 06 270	Aluminium T-Cover Profil	25 mm	270 cm	Alu natur	20	10,70
	266 20 11 270	Aluminium T-Cover Profil	25 mm	270 cm	silber	20	13,10
	266 20 14 270	Aluminium T-Cover Profil	25 mm	270 cm	Edelstahl matt	20	15,55
	266 20 32 270	Aluminium T-Cover Profil	25 mm	270 cm	schwarz RAL 9005	20	18,00
	267 20 02 270	Messing T-Cover Profil	14 mm	270 cm	MS natur	20	20,55
	267 20 03 270	Messing T-Cover Profil	14 mm	270 cm	MS poliert	20	32,95
	268 20 02 270	Messing T-Cover Profil	25 mm	270 cm	MS natur	20	33,75
	268 20 03 270	Messing T-Cover Profil	25 mm	270 cm	MS poliert	20	46,45
	740 10 01 250	Edelstahl T-Cover Profil	14 mm	250 cm	E-St. spiegelblank	10	23,40
	740 10 02 250	Edelstahl T-Cover Profil	14 mm	250 cm	E-Stahl gebürstet	10	31,25
	741 10 01 250	Edelstahl T-Cover Profil	25 mm	250 cm	E-St. spiegelblank	10	31,50
	741 10 02 250	Edelstahl T-Cover Profil	25 mm	250 cm	E-Stahl gebürstet	10	39,40
Trennprofile							
	215 15 06 300	Alu-Trennprofil gestantzt - Für Belagstärken 3 mm.	44 mm	300 cm	Alu natur	10	18,15
	215 13 06 300	Alu-Trennprofil biegbare (offen gestantzt) - Für Belagstärken 3 mm.	44 mm	300 cm	Alu natur	10	23,85

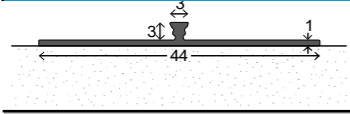
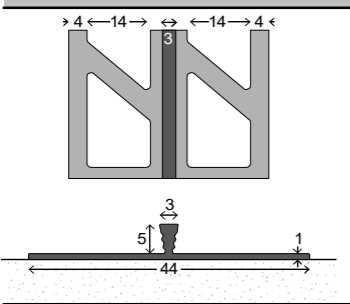
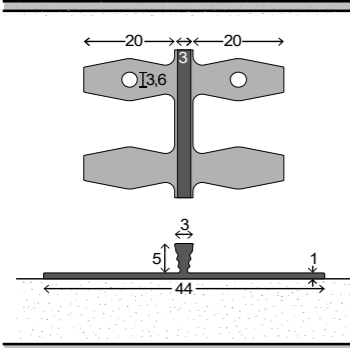
Profielschets	Prinz Art.-Nr.	Artikelomschrijving	Afmeting	Lengte	Kleur	VE	Bruto verkoopprijs / st.
	214 15 06 300	Alu-Trennprofil gestant - Für Belagstärken 5 mm.	44 mm	300 cm	Alu natur	10	19,50
	214 13 06 300	Alu-Trennprofil biegbar (offen gestant) - Für Belagstärken 5 mm.	44 mm	300 cm	Alu natur	10	25,20
							

Profielschets	Prinz Art.-Nr.	Artikelomschrijving	Afmeting	Lengte	Kleur	VE	Bruto verkoopprijs / st.
---------------	----------------	---------------------	----------	--------	-------	----	--------------------------

Randfugenprofil

- > Randfugenprofil für breite Dehnfugen und Brandschutzfugen.
- > Das 45 mm breite Profil überbrückt die Dehnfuge und schafft einen belastbaren, saugfähigen Untergrund.
- > Geeignet für sämtliche Arten von Bodenbelägen.
- > Für Bodenbeläge bis 3 mm Stärke auch als im Raum als Dehnfugenprofil einsetzbar.

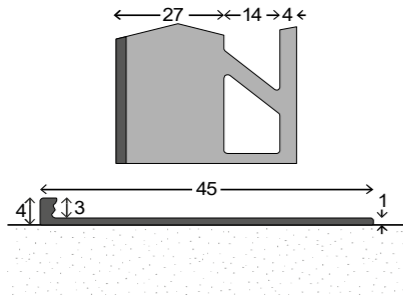

718 15 06 300	Aluminium-Abschlussprofil - gestanzt. Für Belagstärken bis 3 mm.	4 x 45 mm	300 cm	Alu natur	10	13,65
---------------	--	-----------	--------	-----------	----	--------------

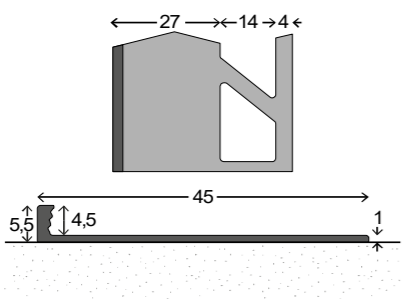

736 15 06 300	Aluminium-Abschlussprofil - gestanzt. Für Belagstärken bis 4,5 mm.	5,5 x 45 mm	300 cm	Alu natur	10	14,40
---------------	--	-------------	--------	-----------	----	--------------

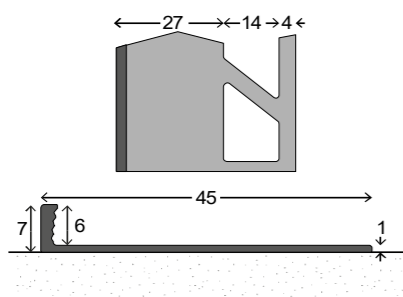

737 15 06 300	Aluminium-Abschlussprofil - gestanzt. Für Belagstärken bis 6 mm.	7 x 45 mm	300 cm	Alu natur	10	15,00
---------------	--	-----------	--------	-----------	----	--------------

Aluminium-Winkelabschlussprofile

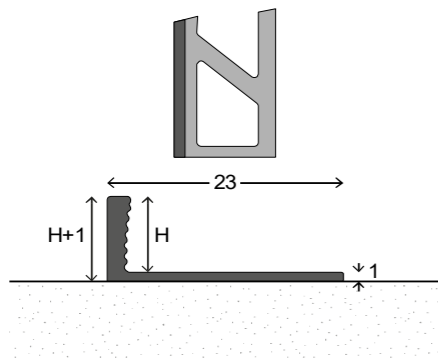

719 15 06 300	Aluminium-Abschlussprofil - gestanzt. Für Belagstärken 2 mm.	2 mm	300 cm	Aluminium natur	10	8,10
719 15 06 250	Aluminium-Abschlussprofil - gestanzt. Für Belagstärken 2 mm.	2 mm	250 cm	Alu natur	10	6,75
719 15 11 250	Aluminium-Abschlussprofil - gestanzt. Für Belagstärken 2 mm.	2 mm	250 cm	silber	10	8,00

709 15 06 300	Aluminium-Abschlussprofil - gestanzt. Für Belagstärken 2,5 mm.	2,5 mm	300 cm	Aluminium natur	10	8,40
709 15 06 250	Aluminium-Abschlussprofil - gestanzt. Für Belagstärken 2,5 mm.	2,5 mm	250 cm	Aluminium natur	10	7,00
709 15 11 250	Aluminium-Abschlussprofil - gestanzt. Für Belagstärken 2,5 mm.	2,5 mm	250 cm	silber	10	8,25
709 15 32 250	Aluminium-Abschlussprofil - gestanzt. Für Belagstärken 2,5 mm.	2,5 mm	250 cm	schwarz RAL 9005	10	10,75

700 15 06 300	Aluminium-Abschlussprofil - gestanzt. Für Belagstärken 3 mm.	3 mm	300 cm	Aluminium natur	10	8,55
700 15 06 250	Aluminium-Abschlussprofil - gestanzt. Für Belagstärken 3 mm.	3 mm	250 cm	Aluminium natur	10	7,15
700 15 11 250	Aluminium-Abschlussprofil - gestanzt. Für Belagstärken 3 mm.	3 mm	250 cm	silber	10	8,50
700 15 32 250	Aluminium-Abschlussprofil - gestanzt. Für Belagstärken 3 mm.	3 mm	250 cm	schwarz RAL 9005	10	11,15

701 15 06 300	Aluminium-Abschlussprofil - gestanzt. Für Belagstärken 4 - 4,5 mm.	4,5 mm	300 cm	Aluminium natur	10	8,70
---------------	--	--------	--------	-----------------	----	-------------

Profielschets	Prinz Art.-Nr.	Artikelomschrijving	Afmeting	Lengte	Kleur	VE	Bruto verkoopprijs / st.
	701 15 06 250	Aluminium-Abschlussprofil - gestant. Für Belagstärken 4 - 4,5 mm.	4,5 mm	250 cm	Aluminium natur	10	7,25
	701 15 11 250	Aluminium-Abschlussprofil - gestant. Für Belagstärken 4 - 4,5 mm.	4,5 mm	250 cm	silber	10	8,65
	701 15 32 250	Aluminium-Abschlussprofil - gestant. Für Belagstärken 4 - 4,5 mm.	4,5 mm	250 cm	schwarz RAL 9005	10	11,25
	702 15 06 300	Aluminium-Abschlussprofil - gestant. Für Belagstärken 6 mm.	6 mm	300 cm	Aluminium natur	10	8,85
	702 15 06 250	Aluminium-Abschlussprofil - gestant. Für Belagstärken 6 mm.	6 mm	250 cm	Aluminium natur	10	7,40
	702 15 11 300	Aluminium-Abschlussprofil - gestant. Für Belagstärken 6 mm.	6 mm	300 cm	silber	10	10,80
	702 15 11 250	Aluminium-Abschlussprofil - gestant. Für Belagstärken 6 mm.	6 mm	250 cm	silber	10	9,00
	702 15 30 250	Aluminium-Abschlussprofil - gestant. Für Belagstärken 6 mm.	6 mm	250 cm	weiß pulverbeschichtet	10	10,00
	702 15 32 250	Aluminium-Abschlussprofil - gestant. Für Belagstärken 6 mm.	6 mm	250 cm	schwarz RAL 9005	10	10,00

Profielschets	Prinz Art.-Nr.	Artikelomschrijving	Afmeting	Lengte	Kleur	VE	Bruto verkoopprijs / st.
	703 15 06 300	Aluminium-Abschlussprofil - gestant. Für Belagstärken 8 mm.	8 mm	300 cm	Aluminium natur	10	9,30
	703 15 06 250	Aluminium-Abschlussprofil - gestant. Für Belagstärken 8 mm.	8 mm	250 cm	Aluminium natur	10	7,75
	703 15 11 300	Aluminium-Abschlussprofil - gestant. Für Belagstärken 8 mm.	8 mm	300 cm	silber	10	11,10
	703 15 11 250	Aluminium-Abschlussprofil - gestant. Für Belagstärken 8 mm.	8 mm	250 cm	silber	10	9,25
	703 15 30 250	Aluminium-Abschlussprofil - gestant. Für Belagstärken 8 mm.	8 mm	250 cm	weiß pulverbeschichtet	10	10,40
	703 15 32 250	Aluminium-Abschlussprofil - gestant. Für Belagstärken 8 mm.	8 mm	250 cm	schwarz RAL 9005	10	10,40
	704 15 06 300	Aluminium-Abschlussprofil - gestant. Für Belagstärken 10 mm.	10 mm	300 cm	Aluminium natur	10	9,60
	704 15 06 250	Aluminium-Abschlussprofil - gestant. Für Belagstärken 10 mm.	10 mm	250 cm	Aluminium natur	10	8,00
	704 15 11 300	Aluminium-Abschlussprofil - gestant. Für Belagstärken 10 mm.	10 mm	300 cm	silber	10	11,85
	704 15 11 250	Aluminium-Abschlussprofil - gestant. Für Belagstärken 10 mm.	10 mm	250 cm	silber	10	9,90
	704 15 30 250	Aluminium-Abschlussprofil - gestant. Für Belagstärken 10 mm.	10 mm	250 cm	weiß pulverbeschichtet	10	11,00
	704 15 32 250	Aluminium-Abschlussprofil - gestant. Für Belagstärken 10 mm.	10 mm	250 cm	schwarz RAL 9005	10	11,00
	708 15 06 300	Aluminium-Abschlussprofil - gestant. Für Belagstärken 11 mm.	11 mm	300 cm	Aluminium natur	10	9,90
	708 15 06 250	Aluminium-Abschlussprofil - gestant. Für Belagstärken 11 mm.	11 mm	250 cm	Aluminium natur	10	8,40
	708 15 11 300	Aluminium-Abschlussprofil - gestant. Für Belagstärken 11 mm.	11 mm	300 cm	silber	10	12,15
	708 15 11 250	Aluminium-Abschlussprofil - gestant. Für Belagstärken 11 mm.	11 mm	250 cm	silber	10	10,15
	708 15 30 250	Aluminium-Abschlussprofil - gestant. Für Belagstärken 11 mm.	11 mm	250 cm	weiß pulverbeschichtet	10	11,50
	708 15 32 250	Aluminium-Abschlussprofil - gestant. Für Belagstärken 11 mm.	11 mm	250 cm	schwarz RAL 9005	10	11,50
	705 15 06 300	Aluminium-Abschlussprofil - gestant. Für Belagstärken 12,5 mm.	12,5 mm	300 cm	Aluminium natur	10	10,35
	705 15 06 250	Aluminium-Abschlussprofil - gestant. Für Belagstärken 12,5 mm.	12,5 mm	250 cm	Aluminium natur	10	8,65
	705 15 11 300	Aluminium-Abschlussprofil - gestant. Für Belagstärken 12,5 mm.	12,5 mm	300 cm	silber	10	12,60
	705 15 11 250	Aluminium-Abschlussprofil - gestant. Für Belagstärken 12,5 mm.	12,5 mm	250 cm	silber	10	10,50
	705 15 30 250	Aluminium-Abschlussprofil - gestant. Für Belagstärken 12,5 mm.	12,5 mm	250 cm	weiß pulverbeschichtet	10	11,90
	705 15 32 250	Aluminium-Abschlussprofil - gestant. Für Belagstärken 12,5 mm.	12,5 mm	250 cm	schwarz RAL 9005	10	11,90
	706 15 06 300	Aluminium-Abschlussprofil - gestant. Für Belagstärken 15 mm.	15 mm	300 cm	Aluminium natur	10	11,40
	706 15 06 250	Aluminium-Abschlussprofil - gestant. Für Belagstärken 15 mm.	15 mm	250 cm	Aluminium natur	10	9,50
	706 15 11 300	Aluminium-Abschlussprofil - gestant. Für Belagstärken 15 mm.	15 mm	300 cm	silber	10	13,80
	706 15 11 250	Aluminium-Abschlussprofil - gestant. Für Belagstärken 15 mm.	15 mm	250 cm	silber	10	11,50
	707 15 06 250	Aluminium-Abschlussprofil - gestant. Für Belagstärken 22 mm.	22 mm	250 cm	Aluminium natur	10	12,00
	707 15 11 250	Aluminium-Abschlussprofil - gestant. Für Belagstärken 22 mm.	22 mm	250 cm	silber	10	14,90

Reinmessing-Winkelabschlussprofile

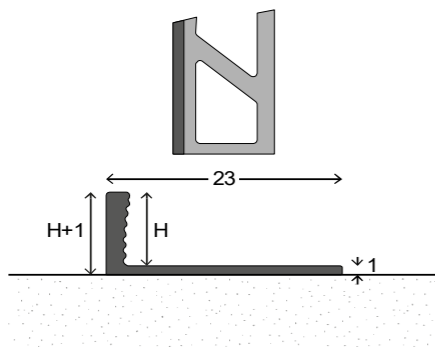

710 15 02 250	Reinmessing-Abschlussprofil - gestant. Für Belagstärken 2 - 3 mm	3 mm	250 cm	Reinmessing	10	33,25
711 15 02 250	Reinmessing-Abschlussprofil - gestant. Für Belagstärken 4 - 4,5 mm.	4,5 mm	250 cm	Reinmessing	10	36,40
712 15 02 250	Reinmessing-Abschlussprofil - gestant. Für Belagstärken 6 mm.	6 mm	250 cm	Reinmessing	10	39,90
713 15 02 250	Reinmessing-Abschlussprofil - gestant. Für Belagstärken 8 mm.	8 mm	250 cm	Reinmessing	10	44,25
714 15 02 250	Reinmessing-Abschlussprofil - gestant. Für Belagstärken 10 mm.	10 mm	250 cm	Reinmessing	10	48,90
715 15 02 250	Reinmessing-Abschlussprofil - gestant. Für Belagstärken 12,5 mm.	12,5 mm	250 cm	Reinmessing	10	53,40
716 15 02 250	Reinmessing-Abschlussprofil - gestant. Für Belagstärken 15 mm.	15 mm	250 cm	Reinmessing	10	57,75

Profielschets	Prinz Art.-Nr.	Artikelomschrijving	Afmeting	Lengte	Kleur	VE	Bruto verkoopprijs / st.
	717 15 02 250	Reinmessing-Abschlussprofil - gestant. Für Belagstärken 22 mm.	22 mm	250 cm	Reinmessing	10	77,15

Edelstahl-Winkelabschlussprofile

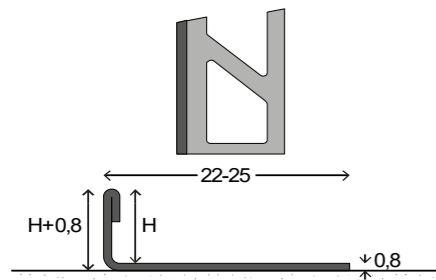

720 15 01 300	Edelstahl-Abschlussprofil - gestant. Für Beläge 2 - 3 mm.	3 mm	300 cm	Edelstahl	10	26,25
720 15 01 250	Edelstahl-Abschlussprofil - gestant. Für Beläge 2 - 3 mm.	3 mm	250 cm	Edelstahl	10	21,90
721 15 01 300	Edelstahl-Abschlussprofil - gestant. Für Beläge 4 - 4,5 mm.	4,5 mm	300 cm	Edelstahl	10	26,40
721 15 01 250	Edelstahl-Abschlussprofil - gestant. Für Beläge 4 - 4,5 mm.	4,5 mm	250 cm	Edelstahl	10	22,00
722 15 01 300	Edelstahl-Abschlussprofil - gestant. Für Beläge 6 mm.	6 mm	300 cm	Edelstahl	10	26,55
722 15 01 250	Edelstahl-Abschlussprofil - gestant. Für Beläge 6 mm.	6 mm	250 cm	Edelstahl	10	22,15
723 15 01 300	Edelstahl-Abschlussprofil - gestant. Für Beläge 8 mm.	8 mm	300 cm	Edelstahl	10	26,85
723 15 01 250	Edelstahl-Abschlussprofil - gestant. Für Beläge 8 mm.	8 mm	250 cm	Edelstahl	10	22,40
724 15 01 300	Edelstahl-Abschlussprofil - gestant. Für Beläge 10 mm.	10 mm	300 cm	Edelstahl	10	27,45
724 15 01 250	Edelstahl-Abschlussprofil - gestant. Für Beläge 10 mm.	10 mm	250 cm	Edelstahl	10	22,90
728 15 01 300	Edelstahl-Abschlussprofil - gestant. Für Beläge 11 mm.	11 mm	300 cm	Edelstahl	10	27,90
728 15 01 250	Edelstahl-Abschlussprofil - gestant. Für Beläge 11 mm.	11 mm	250 cm	Edelstahl	10	23,25
725 15 01 300	Edelstahl-Abschlussprofil - gestant. Für Beläge 12,5 mm.	12,5 mm	300 cm	Edelstahl	10	28,95
725 15 01 250	Edelstahl-Abschlussprofil - gestant. Für Beläge 12,5 mm.	12,5 mm	250 cm	Edelstahl	10	24,15
726 15 01 300	Edelstahl-Abschlussprofil - gestant. Für Beläge 15 mm.	15 mm	300 cm	Edelstahl	10	30,45
726 15 01 250	Edelstahl-Abschlussprofil - gestant. Für Beläge 15 mm.	15 mm	250 cm	Edelstahl	10	25,40
727 15 01 250	Edelstahl-Abschlussprofil - gestant. Für Beläge 22 mm.	22 mm	250 cm	Edelstahl	10	34,75

Kunststoff-Winkelabschlussprofile

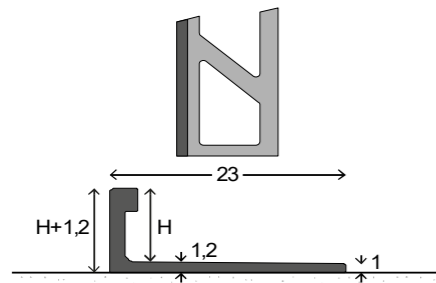

732 15 30 250	Kunststoff-Abschlussprofil - gestant. Für Belagstärken 6 mm.	6 mm	250 cm	reinweiß	20	4,00
732 15 34 250	Kunststoff-Abschlussprofil - gestant. Für Belagstärken 6 mm.	6 mm	250 cm	signalweiß	20	4,00
732 15 42 250	Kunststoff-Abschlussprofil - gestant. Für Belagstärken 6 mm.	6 mm	250 cm	manhattangrau	20	4,00
733 15 30 250	Kunststoff-Abschlussprofil - gestant. Für Belagstärken 8 mm.	8 mm	250 cm	reinweiß	20	4,25
733 15 34 250	Kunststoff-Abschlussprofil - gestant. Für Belagstärken 8 mm.	8 mm	250 cm	signalweiß	20	4,25
733 15 42 250	Kunststoff-Abschlussprofil - gestant. Für Belagstärken 8 mm.	8 mm	250 cm	manhattangrau	20	4,25
734 15 30 250	Kunststoff-Abschlussprofil - gestant. Für Belagstärken 10 mm.	10 mm	250 cm	reinweiß	20	4,65
734 15 34 250	Kunststoff-Abschlussprofil - gestant. Für Belagstärken 10 mm.	10 mm	250 cm	signalweiß	20	4,65
734 15 42 250	Kunststoff-Abschlussprofil - gestant. Für Belagstärken 10 mm.	10 mm	250 cm	manhattangrau	20	4,65

Aluminium-Abschlussprofile biegbare

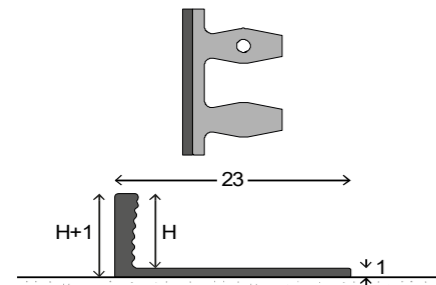

719 13 06 250	Aluminium-Abschlussprofil - biegbare. Für Belagstärken 2,0 mm.	2 mm	250 cm	Alu natur	10	10,65
719 13 11 250	Aluminium-Abschlussprofil - biegbare. Für Belagstärken 2,0 mm.	2 mm	250 cm	silber	10	11,75
709 13 06 250	Aluminium-Abschlussprofil - biegbare. Für Belagstärken 2,5 mm.	2,5 mm	250 cm	Aluminium natur	10	11,00
709 13 11 250	Aluminium-Abschlussprofil - biegbare. Für Belagstärken 2,5 mm.	2,5 mm	250 cm	silber	10	12,15
700 13 06 250	Aluminium-Abschlussprofil - biegbare. Für Belagstärken 3 mm.	3 mm	250 cm	Aluminium natur	10	11,40
700 13 11 250	Aluminium-Abschlussprofil - biegbare. Für Belagstärken 3 mm.	3 mm	250 cm	silber	10	12,40
701 13 06 250	Aluminium-Abschlussprofil - biegbare. Für Belagstärken 4 - 4,5 mm.	4,5 mm	250 cm	Aluminium natur	10	11,65
701 13 11 250	Aluminium-Abschlussprofil - biegbare. Für Belagstärken 4 - 4,5 mm.	4,5 mm	250 cm	silber	10	12,65

Profielschets	Prinz Art.-Nr.	Artikelomschrijving	Afmeting	Lengte	Kleur	VE	Bruto verkoopprijs / st.
	702 13 06 250	Aluminium-Abschlussprofil - biegbar. Für Belagstärken 6 mm.	6 mm	250 cm	Aluminium natur	10	11,90
	702 13 11 250	Aluminium-Abschlussprofil - biegbar. Für Belagstärken 6 mm.	6 mm	250 cm	silber	10	13,00
	703 13 06 250	Aluminium-Abschlussprofil - biegbar. Für Belagstärken 8 mm.	8 mm	250 cm	Aluminium natur	10	12,50
	703 13 11 250	Aluminium-Abschlussprofil - biegbar. Für Belagstärken 8 mm.	8 mm	250 cm	silber	10	13,75
	704 13 06 250	Aluminium-Abschlussprofil - biegbar. Für Belagstärken 10 mm.	10 mm	250 cm	Aluminium natur	10	13,25
	704 13 11 250	Aluminium-Abschlussprofil - biegbar. Für Belagstärken 10 mm.	10 mm	250 cm	silber	10	14,50
	705 13 06 250	Aluminium-Abschlussprofil - biegbar. Für Belagstärken 12,5 mm.	12,5 mm	250 cm	Aluminium natur	10	14,00
	705 13 11 250	Aluminium-Abschlussprofil - biegbar. Für Belagstärken 12,5 mm.	12,5 mm	250 cm	silber	10	15,40
	706 13 06 250	Aluminium-Abschlussprofil - biegbar. Für Belagstärken 15 mm.	15 mm	250 cm	Aluminium natur	10	15,00
	706 13 11 250	Aluminium-Abschlussprofil - biegbar. Für Belagstärken 15 mm.	15 mm	250 cm	silber	10	16,40
	707 13 06 250	Aluminium-Abschlussprofil - biegbar. Für Belagstärken 22,5 mm.	22 mm	250 cm	Aluminium natur	10	18,25
	707 13 11 250	Aluminium-Abschlussprofil - biegbar. Für Belagstärken 22,5 mm.	22 mm	250 cm	silber	10	20,15

Reinmessing-Abschlussprofile biegbar

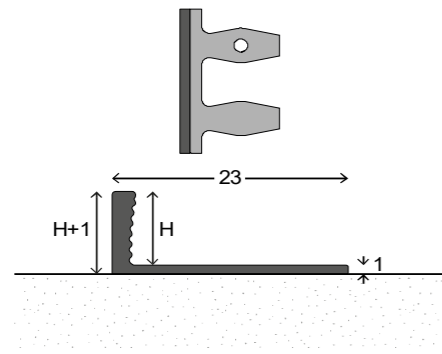

710 13 02 250	Reinmessing-Abschlussprofil - biegbar. Für Belagstärken 2 - 3 mm.	3 mm	250 cm	Reinmessing	10	36,75
711 13 02 250	Reinmessing-Abschlussprofil - biegbar. Für Belagstärken 4 - 4,5 mm.	4,5 mm	250 cm	Reinmessing	10	40,40
712 13 02 250	Reinmessing-Abschlussprofil - biegbar. Für Belagstärken 6 mm.	6 mm	250 cm	Reinmessing	10	44,15
713 13 02 250	Reinmessing-Abschlussprofil - biegbar. Für Belagstärken 8 mm.	8 mm	250 cm	Reinmessing	10	49,40
714 13 02 250	Reinmessing-Abschlussprofil - biegbar. Für Belagstärken 10 mm.	10 mm	250 cm	Reinmessing	10	54,50
715 13 02 250	Reinmessing-Abschlussprofil - biegbar. Für Belagstärken 12,5 mm.	12,5 mm	250 cm	Reinmessing	10	59,50
716 13 02 250	Reinmessing-Abschlussprofil - biegbar. Für Belagstärken 15 mm.	15 mm	250 cm	Reinmessing	10	64,65
717 13 02 250	Reinmessing-Abschlussprofil - biegbar. Für Belagstärken 22,5 mm.	22 mm	250 cm	Reinmessing	10	86,40

Biegemaschine



- > Geeignet zum gleichmäßigen Verformen der biegbaren Abschlussprofile Nr. 700-717 sowie der T-Cover-Profile Nr. 265-268.
- > Stufenlos einstellbarer Kreisradius von 100 mm bis unendlich.
- > Leichtgängige Biegerollen mit anpass- und fixierbarem Abstand für verschiedene Profiltypen.
- > Kratzresistente Polyamid-Oberflächen und verschleißarme, kugelgelagerte Silikonrollen.
- > Stabile Gummifüße garantieren den sicheren Stand auf allen Untergründen.

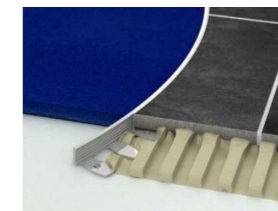



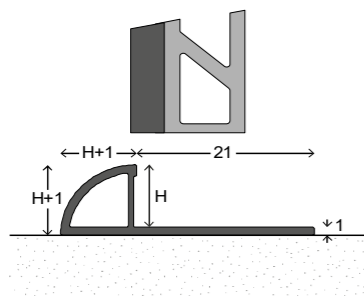

837 00 00 000	Biegemaschine - R min.: 100 mm				1	#WAARDE!
---------------	--------------------------------	--	--	--	---	----------

Aluminium-Viertelkreisprofile

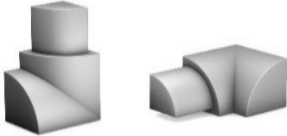

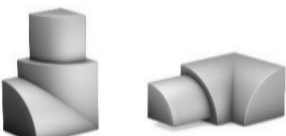
742 15 11 250	Aluminium-Viertelkreisprofil - gestanz. Für Belagstärken 6 mm.	6 mm	250 cm	silber matt	10	9,40
743 15 11 250	Aluminium-Viertelkreisprofil - gestanz. Für Belagstärken 8 mm.	8 mm	250 cm	silber matt	10	10,75
744 15 11 250	Aluminium-Viertelkreisprofil - gestanz. Für Belagstärken 10 mm.	10 mm	250 cm	silber matt	10	12,00
746 15 11 250	Aluminium-Viertelkreisprofil - gestanz. Für Belagstärken 11 mm.	11 mm	250 cm	silber matt	10	12,65

Profielschets	Prinz Art.-Nr.	Artikelomschrijving	Afmeting	Lengte	Kleur	VE	Bruto verkoopprijs / st.
	745 15 11 250	Aluminium-Viertelkreisprofil - gestanzt. Für Belagstärken 12,5 mm.	12,5 mm	250 cm	silber matt	10	13,75
	742 01 11 000	Aluminium-Innenecke für Viertelkreisprofil 6 mm - massiv.	1 St. / Beutel		silber	5	9,55
	743 01 11 000	Aluminium-Innenecke für Viertelkreisprofil 8 mm - massiv.	1 St. / Beutel		silber matt	5	9,55
	744 01 11 000	Aluminium-Innenecke für Viertelkreisprofil 10 mm - massiv.	1 St. / Beutel		silber matt	5	9,90
	746 01 11 000	Aluminium-Innenecke für Viertelkreisprofil 11 mm - massiv.	1 St. / Beutel		silber matt	5	9,90
	745 01 11 000	Aluminium-Innenecke für Viertelkreisprofil 12,5 mm - massiv.	1 St. / Beutel		silber matt	5	9,90
	742 02 11 000	Aluminium-Aussenecke für Viertelkreisprofil 6 mm - massiv.	1 St. / Beutel		silber matt	5	7,55
	743 02 11 000	Aluminium-Aussenecke für Viertelkreisprofil 8 mm - massiv.	1 St. / Beutel		silber matt	5	7,55
	744 02 11 000	Aluminium-Aussenecke für Viertelkreisprofil 10 mm - massiv.	1 St. / Beutel		silber matt	5	7,90
	746 02 11 000	Aluminium-Aussenecke für Viertelkreisprofil 11 mm - massiv.	1 St. / Beutel		silber matt	5	7,90
	745 02 11 000	Aluminium-Aussenecke für Viertelkreisprofil 12,5 mm - massiv.	1 St. / Beutel		silber matt	5	7,90
	742 03 11 000	Innenecke für Aluminium-Viertelkreisprofil 6 mm - Metallguss	1 St. / Beutel		silber	20	3,15
	743 03 11 000	Innenecke für Aluminium-Viertelkreisprofil 8 mm - Metallguss	1 St. / Beutel		silber	20	3,15
	744 03 11 000	Innenecke für Aluminium-Viertelkreisprofil 10 mm - Metallguss	1 St. / Beutel		silber	20	3,35
	746 03 11 000	Innenecke für Aluminium-Viertelkreisprofil 11 mm - Metallguss	1 St. / Beutel		silber	20	4,10
	745 03 11 000	Innenecke für Aluminium-Viertelkreisprofil 12,5 mm - Metallguss	1 St. / Beutel		silber	20	4,45
	742 04 11 000	Außenecke für Aluminium-Viertelkreisprofil 6 mm - Metallguss	1 St. / Beutel		silber	20	3,15
	743 04 11 000	Außenecke für Aluminium-Viertelkreisprofil 8 mm - Metallguss	1 St. / Beutel		silber	20	3,15
	744 04 11 000	Außenecke für Aluminium-Viertelkreisprofil 10 mm - Metallguss	1 St. / Beutel		silber	20	3,35
	746 04 11 000	Außenecke für Aluminium-Viertelkreisprofil 11 mm - Metallguss	1 St. / Beutel		silber	20	4,10
	745 04 11 000	Außenecke für Aluminium-Viertelkreisprofil 12,5 mm - Metallguss	1 St. / Beutel		silber	20	4,45

Profielschets	Prinz Art.-Nr.	Artikelomschrijving	Afmeting	Lengte	Kleur	VE	Bruto verkoopprijs / st.	
Edelstahl-Viertelkreisprofile								
	752 15 01 250	Edelstahl-Viertelkreisprofil - gestant. Für Belagstärken 6 mm.	6 mm	250 cm	E-St. glänzend	10	22,65	
	752 15 02 250	Edelstahl-Viertelkreisprofil - gestant. Für Belagstärken 6 mm.	6 mm	250 cm	E-St.gebürstet	10	25,15	
	753 15 01 250	Edelstahl-Viertelkreisprofil - gestant. Für Belagstärken 8 mm.	8 mm	250 cm	E-St. glänzend	10	22,90	
	753 15 02 250	Edelstahl-Viertelkreisprofil - gestant. Für Belagstärken 8 mm.	8 mm	250 cm	E-St.gebürstet	10	25,40	
	754 15 01 250	Edelstahl-Viertelkreisprofil - gestant. Für Belagstärken 10 mm.	10 mm	250 cm	E-St. glänzend	10	23,90	
	754 15 02 250	Edelstahl-Viertelkreisprofil - gestant. Für Belagstärken 10 mm.	10 mm	250 cm	E-St.gebürstet	10	26,65	
	756 15 01 250	Edelstahl-Viertelkreisprofil - gestant. Für Belagstärken 11 mm.	11 mm	250 cm	E-St. glänzend	10	25,00	
	756 15 02 250	Edelstahl-Viertelkreisprofil - gestant. Für Belagstärken 11 mm.	11 mm	250 cm	E-St.gebürstet	10	27,90	
	755 15 01 250	Edelstahl-Viertelkreisprofil - gestant. Für Belagstärken 12,5 mm.	12,5 mm	250 cm	E-St. glänzend	10	26,15	
	755 15 02 250	Edelstahl-Viertelkreisprofil - gestant. Für Belagstärken 12,5 mm.	12,5 mm	250 cm	E-St.gebürstet	10	28,25	
	<hr/>							
		752 01 01 000	Edelstahl-Innenecke für Viertelkreisprofil 6 mm - massiv.	1 St. / Beutel		E-St. glänzend	5	9,80
		752 01 02 000	Edelstahl-Innenecke für Viertelkreisprofil 6 mm - massiv.	1 St. / Beutel		E-St.gebürstet	5	12,75
		753 01 01 000	Edelstahl-Innenecke für Viertelkreisprofil 8 mm - massiv.	1 St. / Beutel		E-St. glänzend	5	10,35
753 01 02 000		Edelstahl-Innenecke für Viertelkreisprofil 8 mm - massiv.	1 St. / Beutel		E-St.gebürstet	5	13,30	
754 01 01 000		Edelstahl-Innenecke für Viertelkreisprofil 10 mm - massiv.	1 St. / Beutel		E-St. glänzend	5	10,70	
754 01 02 000		Edelstahl-Innenecke für Viertelkreisprofil 10 mm - massiv.	1 St. / Beutel		E-St.gebürstet	5	13,65	
755 01 01 000		Edelstahl-Innenecke für Viertelkreisprofil 12,5 mm - massiv.	1 St. / Beutel		E-St. glänzend	5	11,25	
755 01 02 000		Edelstahl-Innenecke für Viertelkreisprofil 12,5 mm - massiv.	1 St. / Beutel		E-St.gebürstet	5	14,40	
<hr/>								
		752 02 01 000	Edelstahl-Aussenecke für Viertelkreisprofil 6 mm - massiv.	1 St. / Beutel		E-St. glänzend	5	9,80
	752 02 02 000	Edelstahl-Aussenecke für Viertelkreisprofil 6 mm - massiv.	1 St. / Beutel		E-St.gebürstet	5	12,75	
	753 02 01 000	Edelstahl-Aussenecke für Viertelkreisprofil 8 mm - massiv.	1 St. / Beutel		E-St. glänzend	5	10,35	
	753 02 02 000	Edelstahl-Aussenecke für Viertelkreisprofil 8 mm - massiv.	1 St. / Beutel		E-St.gebürstet	5	13,30	
	754 02 01 000	Edelstahl-Aussenecke für Viertelkreisprofil 10 mm - massiv.	1 St. / Beutel		E-St. glänzend	5	10,70	
	754 02 02 000	Edelstahl-Aussenecke für Viertelkreisprofil 10 mm - massiv.	1 St. / Beutel		E-St.gebürstet	5	13,65	
	755 02 01 000	Edelstahl-Aussenecke für Viertelkreisprofil 12,5 mm - massiv.	1 St. / Beutel		E-St. glänzend	5	11,25	
	755 02 02 000	Edelstahl-Aussenecke für Viertelkreisprofil 12,5 mm - massiv.	1 St. / Beutel		E-St.gebürstet	5	14,40	
	<hr/>							
		753 01 11 000	Innenecke für Edelstahl-Viertelkreisprofil 8 mm - Metallguss	1 St. / Beutel		E-Stahl glänzend	20	3,15
753 01 12 000		Innenecke für Edelstahl-Viertelkreisprofil 8 mm - Metallguss	1 St. / Beutel		E-Stahl gebürstet	20	3,15	
754 01 11 000		Innenecke für Edelstahl-Viertelkreisprofil 10 mm - Metallguss	1 St. / Beutel		E-Stahl glänzend	20	3,35	
754 01 12 000		Innenecke für Edelstahl-Viertelkreisprofil 10 mm - Metallguss	1 St. / Beutel		E-Stahl gebürstet	20	3,35	
756 01 11 000		Innenecke für Edelstahl-Viertelkreisprofil 11 mm - Metallguss	1 St. / Beutel		E-Stahl glänzend	20	4,10	
756 01 12 000		Innenecke für Edelstahl-Viertelkreisprofil 11 mm - Metallguss	1 St. / Beutel		E-Stahl gebürstet	20	4,10	
755 01 11 000		Innenecke für Edelstahl-Viertelkreisprofil 12,5 mm - Metallguss	1 St. / Beutel		E-Stahl glänzend	20	4,45	

Profielschets	Prinz Art.-Nr.	Artikelomschrijving	Afmeting	Lengte	Kleur	VE	Bruto verkoopprijs / st.
	755 01 12 000	Innenecke für Edelstahl-Viertelkreisprofil 12,5 mm - Metallguss	1 St. / Beutel		E-Stahl gebürstet	20	4,45
	753 02 11 000	Außenecke für Edelstahl-Viertelkreisprofil 8 mm - Metallguss	1 St. / Beutel		E-Stahl glänzend	20	3,15
	753 02 12 000	Außenecke für Edelstahl-Viertelkreisprofil 8 mm - Metallguss	1 St. / Beutel		E-Stahl gebürstet	20	3,15
	754 02 11 000	Außenecke für Edelstahl-Viertelkreisprofil 10 mm - Metallguss	1 St. / Beutel		E-Stahl glänzend	20	3,35
	754 02 12 000	Außenecke für Edelstahl-Viertelkreisprofil 10 mm - Metallguss	1 St. / Beutel		E-Stahl gebürstet	20	3,35
	756 02 11 000	Außenecke für Edelstahl-Viertelkreisprofil 11 mm - Metallguss	1 St. / Beutel		E-Stahl glänzend	20	4,10
	756 02 12 000	Außenecke für Edelstahl-Viertelkreisprofil 11 mm - Metallguss	1 St. / Beutel		E-Stahl gebürstet	20	4,10
	755 02 11 000	Außenecke für Edelstahl-Viertelkreisprofil 12,5 mm - Metallguss	1 St. / Beutel		E-Stahl glänzend	20	4,45
	755 02 12 000	Außenecke für Edelstahl-Viertelkreisprofil 12,5 mm - Metallguss	1 St. / Beutel		E-Stahl gebürstet	20	4,45

Kunststoff-Viertelkreisprofile

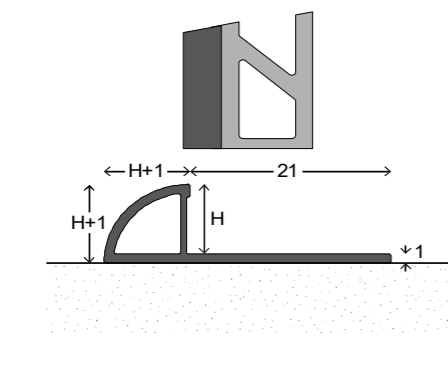

762 15 30 250	Kunststoff-Viertelkreisprofil - gestanzt. Für Belagstärken 6 mm.	6 mm	250 cm	reinweiß	20	4,25
762 15 34 250	Kunststoff-Viertelkreisprofil - gestanzt. Für Belagstärken 6 mm.	6 mm	250 cm	signalweiß	20	4,25
762 15 42 250	Kunststoff-Viertelkreisprofil - gestanzt. Für Belagstärken 6 mm.	6 mm	250 cm	manhattangrau	20	4,25
763 15 30 250	Kunststoff-Viertelkreisprofil - gestanzt. Für Belagstärken 8 mm.	8 mm	250 cm	reinweiß	20	4,65
763 15 34 250	Kunststoff-Viertelkreisprofil - gestanzt. Für Belagstärken 8 mm.	8 mm	250 cm	signalweiß	20	4,65
763 15 42 250	Kunststoff-Viertelkreisprofil - gestanzt. Für Belagstärken 8 mm.	8 mm	250 cm	manhattangrau	20	4,65
764 15 30 250	Kunststoff-Viertelkreisprofil - gestanzt. Für Belagstärken 10 mm.	10 mm	250 cm	reinweiß	20	5,15
764 15 34 250	Kunststoff-Viertelkreisprofil - gestanzt. Für Belagstärken 10 mm.	10 mm	250 cm	signalweiß	20	5,15
764 15 42 250	Kunststoff-Viertelkreisprofil - gestanzt. Für Belagstärken 10 mm.	10 mm	250 cm	manhattangrau	20	5,15



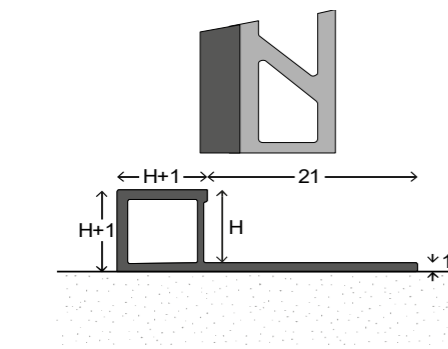

762 02 30 000	Aussenecken für Kunststoff-Viertelkreisprofil 6 mm.	5 St. / Beutel		reinweiß	5	6,10
762 02 34 000	Aussenecken für Kunststoff-Viertelkreisprofil 6 mm.	5 St. / Beutel		signalweiß	5	6,10
762 02 42 000	Aussenecken für Kunststoff-Viertelkreisprofil 6 mm.	5 St. / Beutel		manhattangrau	5	6,10
763 02 30 000	Aussenecken für Kunststoff-Viertelkreisprofil 8 mm.	5 St. / Beutel		reinweiß	5	6,10
763 02 34 000	Aussenecken für Kunststoff-Viertelkreisprofil 8 mm.	5 St. / Beutel		signalweiß	5	6,10
763 02 42 000	Aussenecken für Kunststoff-Viertelkreisprofil 8 mm.	5 St. / Beutel		manhattangrau	5	6,10
764 02 30 000	Aussenecken für Kunststoff-Viertelkreisprofil 10 mm.	5 St. / Beutel		reinweiß	5	6,10
764 02 34 000	Aussenecken für Kunststoff-Viertelkreisprofil 10 mm.	5 St. / Beutel		signalweiß	5	6,10
764 02 42 000	Aussenecken für Kunststoff-Viertelkreisprofil 10 mm.	5 St. / Beutel		manhattangrau	5	6,10

Aluminium-Vierkantprofile

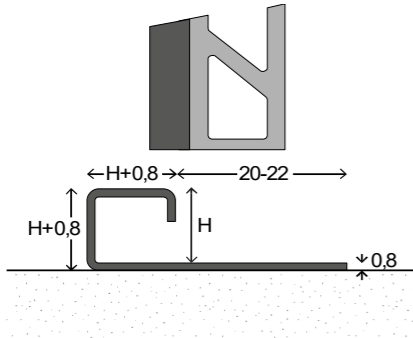

749 15 11 250	Aluminium-Vierkantprofil - gestanzt. Für Belagstärken 6 mm.	6 mm	250 cm	silber matt	10	10,15
747 15 11 250	Aluminium-Vierkantprofil - gestanzt. Für Belagstärken 8 mm.	8 mm	250 cm	silber matt	10	11,40
747 15 30 250	Aluminium-Vierkantprofil - gestanzt. Für Belagstärken 8 mm.	8 mm	250 cm	weiß pulverbeschichtet	10	13,15
748 15 11 250	Aluminium-Vierkantprofil - gestanzt. Für Belagstärken 10 mm.	10 mm	250 cm	silber	10	12,65
748 15 30 250	Aluminium-Vierkantprofil - gestanzt. Für Belagstärken 10 mm.	10 mm	250 cm	weiß pulverbeschichtet	10	14,75
750 15 11 250	Aluminium-Vierkantprofil - gestanzt. Für Belagstärken 11 mm.	11 mm	250 cm	silber matt	10	13,65
751 15 11 250	Aluminium-Vierkantprofil - gestanzt. Für Belagstärken 12,5 mm.	12,5 mm	250 cm	silber matt	10	14,65

Profielschets	Prinz Art.-Nr.	Artikelomschrijving	Afmeting	Lengte	Kleur	VE	Bruto verkoopprijs / st.
	749 03 11 000	Aluminium-Eckstück für Vierkantprofil 6 mm - massiv.	1 St. / Beutel		silber matt	5	7,50
	747 03 11 000	Aluminium-Eckstück für Vierkantprofil 8 mm - massiv.	1 St. / Beutel		silber matt	5	9,45
	747 03 30 000	Aluminium-Eckstück für Vierkantprofil 8 mm - massiv.	1 St. / Beutel		weiß pulverbeschichtet	5	9,45
	748 03 11 000	Aluminium-Eckstück für Vierkantprofil 10 mm - massiv.	1 St. / Beutel		silber matt	5	10,50
	748 03 30 000	Aluminium-Eckstück für Vierkantprofil 10 mm - massiv.	1 St. / Beutel		weiß pulverbeschichtet	5	10,50
	750 03 11 000	Aluminium-Eckstück für Vierkantprofil 11 mm - massiv.	1 St. / Beutel		silber matt	5	10,90
	751 03 11 000	Aluminium-Eckstück für Vierkantprofil 12,5 mm - massiv.	1 St. / Beutel		silber matt	5	11,40
	749 04 11 000	Eckstück für Aluminium-Vierkantprofil 6 mm - Metallguss.	1 St. / Beutel		silber	20	3,15
	747 04 11 000	Eckstück für Aluminium-Vierkantprofil 8 mm - Metallguss.	1 St. / Beutel		silber	20	3,15
	747 04 30 000	Eckstück für Aluminium-Vierkantprofil 8 mm - Metallguss.	1 St. / Beutel		weiß	20	3,15
	748 04 11 000	Eckstück für Aluminium-Vierkantprofil 10 mm - Metallguss.	1 St. / Beutel		silber	20	3,35
	748 04 30 000	Eckstück für Aluminium-Vierkantprofil 10 mm - Metallguss.	1 St. / Beutel		weiß	20	3,35
	750 04 11 000	Eckstück für Aluminium-Vierkantprofil 11 mm - Metallguss.	1 St. / Beutel		silber	20	4,10
	751 04 11 000	Eckstück für Aluminium-Vierkantprofil 12,5 mm - Metallguss.	1 St. / Beutel		silber	20	4,45

Profielschets	Prinz Art.-Nr.	Artikelomschrijving	Afmeting	Lengte	Kleur	VE	Bruto verkoopprijs / st.
Edelstahl-Vierkantprofile							
	757 15 01 300	Edelstahl-Vierkantprofil - gestant. Für Belagstärken 8 mm.	8 mm	300 cm	E-St. glänzend	10	29,70
	757 15 01 250	Edelstahl-Vierkantprofil - gestant. Für Belagstärken 8 mm.	8 mm	250 cm	E-St. glänzend	10	24,75
	757 15 02 300	Edelstahl-Vierkantprofil - gestant. Für Belagstärken 8 mm.	8 mm	300 cm	E-St.gebürstet	10	33,00
	757 15 02 250	Edelstahl-Vierkantprofil - gestant. Für Belagstärken 8 mm.	8 mm	250 cm	E-St.gebürstet	10	27,40
	758 15 01 300	Edelstahl-Vierkantprofil - gestant. Für Belagstärken 10 mm.	10 mm	300 cm	E-St. glänzend	10	30,75
	758 15 01 250	Edelstahl-Vierkantprofil - gestant. Für Belagstärken 10 mm.	10 mm	250 cm	E-St. glänzend	10	25,65
	758 15 02 300	Edelstahl-Vierkantprofil - gestant. Für Belagstärken 10 mm.	10 mm	300 cm	E-St.gebürstet	10	33,30
	758 15 02 250	Edelstahl-Vierkantprofil - gestant. Für Belagstärken 10 mm.	10 mm	250 cm	E-St.gebürstet	10	27,75
	760 15 01 300	Edelstahl-Vierkantprofil - gestant. Für Belagstärken 11 mm.	11 mm	300 cm	E-St. glänzend	10	31,95
	760 15 01 250	Edelstahl-Vierkantprofil - gestant. Für Belagstärken 11 mm.	11 mm	250 cm	E-St. glänzend	10	26,65
	760 15 02 300	Edelstahl-Vierkantprofil - gestant. Für Belagstärken 11 mm.	11 mm	300 cm	E-St.gebürstet	10	33,90
	760 15 02 250	Edelstahl-Vierkantprofil - gestant. Für Belagstärken 11 mm.	11 mm	250 cm	E-St.gebürstet	10	28,25
759 15 01 300	Edelstahl-Vierkantprofil - gestant. Für Belagstärken 12,5 mm.	12,5 mm	300 cm	E-St. glänzend	10	34,80	
759 15 01 250	Edelstahl-Vierkantprofil - gestant. Für Belagstärken 12,5 mm.	12,5 mm	250 cm	E-St. glänzend	10	29,00	
759 15 02 300	Edelstahl-Vierkantprofil - gestant. Für Belagstärken 12,5 mm.	12,5 mm	300 cm	E-St.gebürstet	10	37,20	
759 15 02 250	Edelstahl-Vierkantprofil - gestant. Für Belagstärken 12,5 mm.	12,5 mm	250 cm	E-St.gebürstet	10	31,00	
	757 03 01 000	Edelstahl-Eckstück für Vierkantprofil 8 mm - massiv.	1 St. / Beutel		E-St. glänzend	5	12,30
	757 03 02 000	Edelstahl-Eckstück für Vierkantprofil 8 mm - massiv.	1 St. / Beutel		E-St.gebürstet	5	15,35
	758 03 01 000	Edelstahl-Eckstück für Vierkantprofil 10 mm - massiv.	1 St. / Beutel		E-St. glänzend	5	12,30
	758 03 02 000	Edelstahl-Eckstück für Vierkantprofil 10 mm - massiv.	1 St. / Beutel		E-St.gebürstet	5	15,35
	759 03 01 000	Edelstahl-Eckstück für Vierkantprofil 12,5 mm - massiv.	1 St. / Beutel		E-St. glänzend	5	12,30
	759 03 02 000	Edelstahl-Eckstück für Vierkantprofil 12,5 mm - massiv.	1 St. / Beutel		E-St.gebürstet	5	15,35
	757 03 11 000	Eckstück für Edelstahl-Vierkantprofil 8 mm - Metallguss.	1 St. / Beutel		E-Stahl glänzend	20	3,15
	757 03 12 000	Eckstück für Edelstahl-Vierkantprofil 8 mm - Metallguss.	1 St. / Beutel		E-Stahl gebürstet	20	3,15
	758 03 11 000	Eckstück für Edelstahl-Vierkantprofil 10 mm - Metallguss.	1 St. / Beutel		E-Stahl glänzend	20	3,35
	758 03 12 000	Eckstück für Edelstahl-Vierkantprofil 10 mm - Metallguss.	1 St. / Beutel		E-Stahl gebürstet	20	3,35
	760 03 11 000	Eckstück für Edelstahl-Vierkantprofil 11 mm - Metallguss.	1 St. / Beutel		E-Stahl glänzend	20	4,10
	760 03 12 000	Eckstück für Edelstahl-Vierkantprofil 11 mm - Metallguss.	1 St. / Beutel		E-Stahl gebürstet	20	4,10
759 03 11 000	Edelstahl-Eckstück für Vierkantprofil 12,5 mm - Metallguss.	1 St. / Beutel		E-Stahl glänzend	20	4,45	
759 03 12 000	Edelstahl-Eckstück für Vierkantprofil 12,5 mm - Metallguss.	1 St. / Beutel		E-Stahl gebürstet	20	4,45	
DilaTec-Dehnfugensystem 778 vormontiert							
<ul style="list-style-type: none"> > Dehnfugensystem für Belagstärken von 4 bis 6 mm. > Das System besteht aus einem Aluminium-Basisprofil und einem Dehnfugenstreifen aus koextrudiertem Hart- und Weich-PVC. > Der Dehnfugenstreifen nimmt die Spannungen aus dem Untergrund sicher auf ohne zu reißen oder sich vom Profil zu lösen 							
778 10 31 250	Dehnfugensystem - Für Beläge mit einer Stärke bis zu 4 mm.	54 x 4,8 mm	250 cm	hellgrau	10	37,65	

Profielschets	Prinz Art.-Nr.	Artikelomschrijving	Afmeting	Lengte	Kleur	VE	Bruto verkoopprijs / st.
	778 10 44 250	Dehnfugensystem - Für Beläge mit einer Stärke bis zu 4 mm.	54 x 4,8 mm	250 cm	dunkelgrau	10	37,65
	778 10 41 250	Dehnfugensystem - Für Beläge mit einer Stärke bis zu 4 mm.	54 x 4,8 mm	250 cm	beige	10	37,65
	778 10 32 250	Dehnfugensystem - Für Beläge mit einer Stärke bis zu 4 mm.	54 x 4,8 mm	250 cm	schwarz	10	37,65
	778 10 31 300	Dehnfugensystem - Für Beläge mit einer Stärke bis zu 4 mm.	54 x 4,8 mm	300 cm	hellgrau	10	45,15
	778 10 44 300	Dehnfugensystem - Für Beläge mit einer Stärke bis zu 4 mm.	54 x 4,8 mm	300 cm	dunkelgrau	10	45,15
	778 10 41 300	Dehnfugensystem - Für Beläge mit einer Stärke bis zu 4 mm.	54 x 4,8 mm	300 cm	beige	10	45,15
	778 10 32 300	Dehnfugensystem - Für Beläge mit einer Stärke bis zu 4 mm.	54 x 4,8 mm	300 cm	schwarz	10	45,15

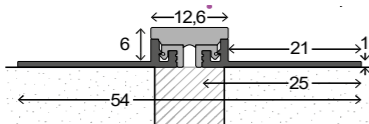
	778 20 31 250	Dehnfugensystem - Für Beläge mit einer Stärke bis zu 6 mm.	54 x 6,8 mm	250 cm	hellgrau	10	40,25
	778 20 44 250	Dehnfugensystem - Für Beläge mit einer Stärke bis zu 6 mm.	54 x 6,8 mm	250 cm	dunkelgrau	10	40,25
	778 20 41 250	Dehnfugensystem - Für Beläge mit einer Stärke bis zu 6 mm.	54 x 6,8 mm	250 cm	beige	10	40,25
	778 20 32 250	Dehnfugensystem - Für Beläge mit einer Stärke bis zu 6 mm.	54 x 6,8 mm	250 cm	schwarz	10	40,25
	778 20 31 300	Dehnfugensystem - Für Beläge mit einer Stärke bis zu 6 mm.	54 x 6,8 mm	300 cm	hellgrau	10	48,30
	778 20 44 300	Dehnfugensystem - Für Beläge mit einer Stärke bis zu 6 mm.	54 x 6,8 mm	300 cm	dunkelgrau	10	48,30
	778 20 41 300	Dehnfugensystem - Für Beläge mit einer Stärke bis zu 6 mm.	54 x 6,8 mm	300 cm	beige	10	48,30
	778 20 32 300	Dehnfugensystem - Für Beläge mit einer Stärke bis zu 6 mm.	54 x 6,8 mm	300 cm	schwarz	10	48,30

DilaTec-Dehnfugensystem 779 vormontiert

- > Dehnfugensystem für Belagstärken von 4 bis 6 mm.
- > Das System besteht aus einem Aluminium-Basisprofil mit breitem Schenkel und einem Dehnfugenstreifen aus koextrudiertem Hart- und Weich-PVC.
- > Der Dehnfugenstreifen nimmt die Spannungen aus dem Untergrund sicher auf ohne zu reißen oder sich vom Profil zu lösen

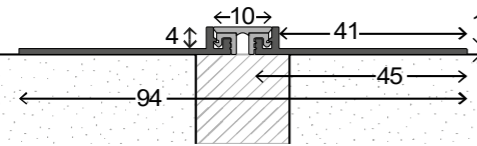
	779 10 31 250	Dehnfugensystem - Für Beläge mit einer Stärke bis zu 4 mm.	94 x 4,8 mm	250 cm	hellgrau	10	47,15
	779 10 44 250	Dehnfugensystem - Für Beläge mit einer Stärke bis zu 4 mm.	94 x 4,8 mm	250 cm	dunkelgrau	10	47,15
	779 10 41 250	Dehnfugensystem - Für Beläge mit einer Stärke bis zu 4 mm.	94 x 4,8 mm	250 cm	beige	10	47,15
	779 10 32 250	Dehnfugensystem - Für Beläge mit einer Stärke bis zu 4 mm.	94 x 4,8 mm	250 cm	schwarz	10	47,15
	779 10 31 300	Dehnfugensystem - Für Beläge mit einer Stärke bis zu 4 mm.	94 x 4,8 mm	300 cm	hellgrau	10	56,55
	779 10 44 300	Dehnfugensystem - Für Beläge mit einer Stärke bis zu 4 mm.	94 x 4,8 mm	300 cm	dunkelgrau	10	56,55
	779 10 41 300	Dehnfugensystem - Für Beläge mit einer Stärke bis zu 4 mm.	94 x 4,8 mm	300 cm	beige	10	56,55
	779 10 32 300	Dehnfugensystem - Für Beläge mit einer Stärke bis zu 4 mm.	94 x 4,8 mm	300 cm	schwarz	10	56,55

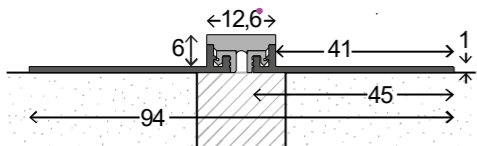
	779 20 31 250	Dehnfugensystem - Für Beläge mit einer Stärke bis zu 6 mm.	94 x 6,8 mm	250 cm	hellgrau	10	49,75
	779 20 44 250	Dehnfugensystem - Für Beläge mit einer Stärke bis zu 6 mm.	94 x 6,8 mm	250 cm	dunkelgrau	10	49,75
	779 20 41 250	Dehnfugensystem - Für Beläge mit einer Stärke bis zu 6 mm.	94 x 6,8 mm	250 cm	beige	10	49,75
	779 20 32 250	Dehnfugensystem - Für Beläge mit einer Stärke bis zu 6 mm.	94 x 6,8 mm	250 cm	schwarz	10	49,75
	779 20 31 300	Dehnfugensystem - Für Beläge mit einer Stärke bis zu 6 mm.	94 x 6,8 mm	300 cm	hellgrau	10	59,70
	779 20 44 300	Dehnfugensystem - Für Beläge mit einer Stärke bis zu 6 mm.	94 x 6,8 mm	300 cm	dunkelgrau	10	59,70
	779 20 41 300	Dehnfugensystem - Für Beläge mit einer Stärke bis zu 6 mm.	94 x 6,8 mm	300 cm	beige	10	59,70
	779 20 32 300	Dehnfugensystem - Für Beläge mit einer Stärke bis zu 6 mm.	94 x 6,8 mm	300 cm	schwarz	10	59,70

DilaTec-Dehnfugensystem 778/ 779 Baukasten

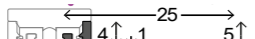
	778 15 06 250	Aluminium-Dehnfugen-Basisprofil	25 x 5 mm	250 cm	Alu pressblank	20	9,15
	778 15 06 300	Aluminium-Dehnfugen-Basisprofil	25 x 5 mm	300 cm	Alu pressblank	20	10,95

Profielschets	Prinz Art.-Nr.	Artikelomschrijving	Afmeting	Lengte	Kleur	VE	Bruto verkoopprijs / st.
---------------	----------------	---------------------	----------	--------	-------	----	--------------------------

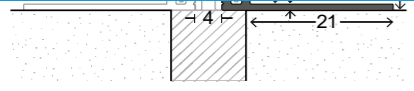

779 15 06 250	Aluminium-Dehnfugen-Basisprofil - mit breitem Schenkel	45 x 5 mm	250 cm	Alu pressblank	20	13,90
779 15 06 300	Aluminium-Dehnfugen-Basisprofil - mit breitem Schenkel	45 x 5 mm	300 cm	Alu pressblank	20	16,65

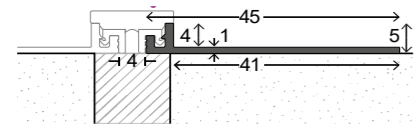

778 00 31 250	Dehnfugenstreifen, Kunststoff - Für Beläge mit einer Stärke bis zu 4 mm.	10 x 4,8 mm	250 cm	hellgrau	10	19,50
778 00 44 250	Dehnfugenstreifen, Kunststoff - Für Beläge mit einer Stärke bis zu 4 mm.	10 x 4,8 mm	250 cm	dunkelgrau	10	19,50
778 00 41 250	Dehnfugenstreifen, Kunststoff - Für Beläge mit einer Stärke bis zu 4 mm.	10 x 4,8 mm	250 cm	beige	10	19,50
778 00 32 250	Dehnfugenstreifen, Kunststoff - Für Beläge mit einer Stärke bis zu 4 mm.	10 x 4,8 mm	250 cm	schwarz	10	19,50
778 00 31 300	Dehnfugenstreifen, Kunststoff - Für Beläge mit einer Stärke bis zu 4 mm.	10 x 4,8 mm	300 cm	hellgrau	10	23,40
778 00 44 300	Dehnfugenstreifen, Kunststoff - Für Beläge mit einer Stärke bis zu 4 mm.	10 x 4,8 mm	300 cm	dunkelgrau	10	23,40
778 00 41 300	Dehnfugenstreifen, Kunststoff - Für Beläge mit einer Stärke bis zu 4 mm.	10 x 4,8 mm	300 cm	beige	10	23,40
778 00 32 300	Dehnfugenstreifen, Kunststoff - Für Beläge mit einer Stärke bis zu 4 mm.	10 x 4,8 mm	300 cm	schwarz	10	23,40

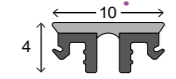

778 01 31 250	Dehnfugenstreifen, Kunststoff - Für Beläge mit einer Stärke bis zu 6 mm.	12,6 x 6,8 mm	250 cm	hellgrau	10	22,00
778 01 44 250	Dehnfugenstreifen, Kunststoff - Für Beläge mit einer Stärke bis zu 6 mm.	12,6 x 6,8 mm	250 cm	dunkelgrau	10	22,00
778 01 41 250	Dehnfugenstreifen, Kunststoff - Für Beläge mit einer Stärke bis zu 6 mm.	12,6 x 6,8 mm	250 cm	beige	10	22,00
778 01 32 250	Dehnfugenstreifen, Kunststoff - Für Beläge mit einer Stärke bis zu 6 mm.	12,6 x 6,8 mm	250 cm	schwarz	10	22,00
778 01 31 300	Dehnfugenstreifen, Kunststoff - Für Beläge mit einer Stärke bis zu 6 mm.	12,6 x 6,8 mm	300 cm	hellgrau	10	26,40
778 01 44 300	Dehnfugenstreifen, Kunststoff - Für Beläge mit einer Stärke bis zu 6 mm.	12,6 x 6,8 mm	300 cm	dunkelgrau	10	26,40
778 01 41 300	Dehnfugenstreifen, Kunststoff - Für Beläge mit einer Stärke bis zu 6 mm.	12,6 x 6,8 mm	300 cm	beige	10	26,40
778 01 32 300	Dehnfugenstreifen, Kunststoff - Für Beläge mit einer Stärke bis zu 6 mm.	12,6 x 6,8 mm	300 cm	schwarz	10	26,40

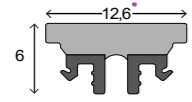

Aluminium-Dehnfugenprofile

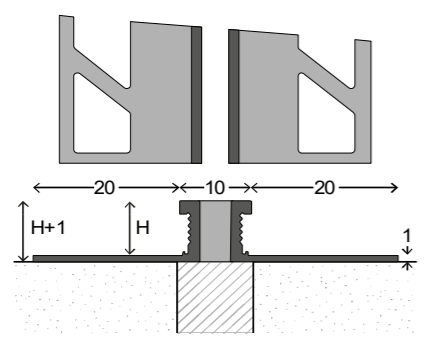

777 15 06 250	Aluminium-Dehnfugenprofil - EPDM-Fuge. Für Belagstärken 2 mm.	2 mm	250 cm	Alu / grau	10	51,65
777 15 42 300	Aluminium-Dehnfugenprofil - EPDM-Fuge. Für Belagstärken 2 mm.	2 mm	300 cm	Alu / grau	10	61,95
777 15 32 250	Aluminium-Dehnfugenprofil - EPDM-Fuge. Für Belagstärken 2 mm.	2 mm	250 cm	Alu / schwarz	10	51,65
777 15 32 300	Aluminium-Dehnfugenprofil - EPDM-Fuge. Für Belagstärken 2 mm.	2 mm	300 cm	Alu / schwarz	10	61,95
777 15 41 250	Aluminium-Dehnfugenprofil - EPDM-Fuge. Für Belagstärken 2 mm.	2 mm	250 cm	Alu / beige	10	51,65
777 15 41 300	Aluminium-Dehnfugenprofil - EPDM-Fuge. Für Belagstärken 2 mm.	2 mm	300 cm	Alu / beige	10	61,95

770 15 06 250	Aluminium-Dehnfugenprofil - EPDM-Fuge. Für Belagstärken 3 mm.	3 mm	250 cm	Alu / grau	10	54,40
770 15 42 300	Aluminium-Dehnfugenprofil - EPDM-Fuge. Für Belagstärken 3 mm.	3 mm	300 cm	Alu / grau	10	65,25
770 15 32 250	Aluminium-Dehnfugenprofil - EPDM-Fuge. Für Belagstärken 3 mm.	3 mm	250 cm	Alu / schwarz	10	54,40
770 15 32 300	Aluminium-Dehnfugenprofil - EPDM-Fuge. Für Belagstärken 3 mm.	3 mm	300 cm	Alu / schwarz	10	65,25
770 15 41 250	Aluminium-Dehnfugenprofil - EPDM-Fuge. Für Belagstärken 3 mm.	3 mm	250 cm	Alu / beige	10	54,40
770 15 41 300	Aluminium-Dehnfugenprofil - EPDM-Fuge. Für Belagstärken 3 mm.	3 mm	300 cm	Alu / beige	10	65,25

771 15 06 250	Aluminium-Dehnfugenprofil - EPDM-Fuge. Für Belagstärken 4 - 4,5 mm.	4,5 mm	250 cm	Alu / grau	10	54,70
771 15 42 300	Aluminium-Dehnfugenprofil - EPDM-Fuge. Für Belagstärken 4 - 4,5 mm.	4,5 mm	300 cm	Alu / grau	10	65,65
771 15 32 250	Aluminium-Dehnfugenprofil - EPDM-Fuge. Für Belagstärken 4 - 4,5 mm.	4,5 mm	250 cm	Alu / schwarz	10	54,70
771 15 32 300	Aluminium-Dehnfugenprofil - EPDM-Fuge. Für Belagstärken 4 - 4,5 mm.	4,5 mm	300 cm	Alu / schwarz	10	65,65

Profielschets	Prinz Art.-Nr.	Artikelomschrijving	Afmeting	Lengte	Kleur	VE	Bruto verkoopprijs / st.
	771 15 41 250	Aluminium-Dehnfugenprofil - EPDM-Fuge. Für Belagstärken 4 - 4,5 mm.	4,5 mm	250 cm	Alu / beige	10	54,70
	771 15 41 300	Aluminium-Dehnfugenprofil - EPDM-Fuge. Für Belagstärken 4 - 4,5 mm.	4,5 mm	300 cm	Alu / beige	10	65,65
	772 15 06 250	Aluminium-Dehnfugenprofil - EPDM-Fuge. Für Belagstärken 6 mm.	6 mm	250 cm	Alu / grau	10	54,90
	772 15 42 300	Aluminium-Dehnfugenprofil - EPDM-Fuge. Für Belagstärken 6 mm.	6 mm	300 cm	Alu / grau	10	65,85
	772 15 32 250	Aluminium-Dehnfugenprofil - EPDM-Fuge. Für Belagstärken 6 mm.	6 mm	250 cm	Alu / schwarz	10	54,90
	772 15 32 300	Aluminium-Dehnfugenprofil - EPDM-Fuge. Für Belagstärken 6 mm.	6 mm	300 cm	Alu / schwarz	10	65,85
	773 15 06 250	Aluminium-Dehnfugenprofil - EPDM-Fuge. Für Belagstärken 8 mm.	8 mm	250 cm	Alu / grau	10	58,40
	774 15 06 250	Aluminium-Dehnfugenprofil - EPDM-Fuge. Für Belagstärken 10 mm.	10 mm	250 cm	Alu / grau	10	60,75
	775 15 06 250	Aluminium-Dehnfugenprofil - EPDM-Fuge. Für Belagstärken 12,5 mm.	12,5 mm	250 cm	Alu / grau	10	63,00
	776 15 06 250	Aluminium-Dehnfugenprofil - EPDM-Fuge. Für Belagstärken 15 mm.	15 mm	250 cm	Alu / grau	10	67,90

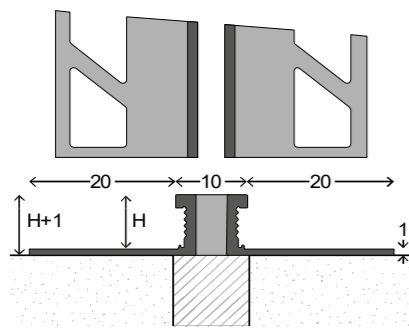

	769 25 32 300	Aluminium-Dehnfugenprofil mit Silikon-Fuge. Für Belagstärken 2,5 mm.	2,5 mm	300 cm	schwarz	10	43,20
	769 25 41 300	Aluminium-Dehnfugenprofil mit Silikon-Fuge. Für Belagstärken 2,5 mm.	2,5 mm	300 cm	beige	10	43,20
	769 25 42 300	Aluminium-Dehnfugenprofil mit Silikon-Fuge. Für Belagstärken 2,5 mm.	2,5 mm	300 cm	grau	10	43,20
	769 25 43 300	Aluminium-Dehnfugenprofil mit Silikon-Fuge. Für Belagstärken 2,5 mm.	2,5 mm	300 cm	grau-beige	10	43,20
	769 25 44 300	Aluminium-Dehnfugenprofil mit Silikon-Fuge. Für Belagstärken 2,5 mm.	2,5 mm	300 cm	anthrazit	10	43,20
	769 25 45 300	Aluminium-Dehnfugenprofil mit Silikon-Fuge. Für Belagstärken 2,5 mm.	2,5 mm	300 cm	silbergrau	10	43,20
	770 25 32 300	Aluminium-Dehnfugenprofil mit Silikon-Fuge. Für Belagstärken 3 mm.	3 mm	300 cm	schwarz	10	43,65
	770 25 41 300	Aluminium-Dehnfugenprofil mit Silikon-Fuge. Für Belagstärken 3 mm.	3 mm	300 cm	beige	10	43,65
	770 25 42 300	Aluminium-Dehnfugenprofil mit Silikon-Fuge. Für Belagstärken 3 mm.	3 mm	300 cm	grau	10	43,65
	770 25 43 300	Aluminium-Dehnfugenprofil mit Silikon-Fuge. Für Belagstärken 3 mm.	3 mm	300 cm	grau-beige	10	43,65
	770 25 44 300	Aluminium-Dehnfugenprofil mit Silikon-Fuge. Für Belagstärken 3 mm.	3 mm	300 cm	anthrazit	10	43,65
	770 25 45 300	Aluminium-Dehnfugenprofil mit Silikon-Fuge. Für Belagstärken 3 mm.	3 mm	300 cm	silbergrau	10	43,65
	771 25 32 300	Aluminium-Dehnfugenprofil mit Silikon-Fuge. Für Belagstärken 4,5 mm.	4,5 mm	300 cm	schwarz	10	45,15
	771 25 41 300	Aluminium-Dehnfugenprofil mit Silikon-Fuge. Für Belagstärken 4,5 mm.	4,5 mm	300 cm	beige	10	45,15
	771 25 42 300	Aluminium-Dehnfugenprofil mit Silikon-Fuge. Für Belagstärken 4,5 mm.	4,5 mm	300 cm	grau	10	45,15
	771 25 43 300	Aluminium-Dehnfugenprofil mit Silikon-Fuge. Für Belagstärken 4,5 mm.	4,5 mm	300 cm	grau-beige	10	45,15
	771 25 44 300	Aluminium-Dehnfugenprofil mit Silikon-Fuge. Für Belagstärken 4,5 mm.	4,5 mm	300 cm	anthrazit	10	45,15
	771 25 45 300	Aluminium-Dehnfugenprofil mit Silikon-Fuge. Für Belagstärken 4,5 mm.	4,5 mm	300 cm	silbergrau	10	45,15

Edelstahl-Dehnfugenprofile

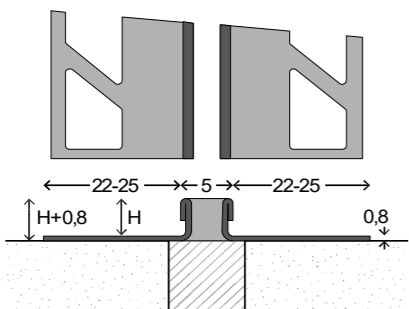

	780 15 01 250	Edelstahl-Dehnfugenprofil - EPDM-Fuge. Für Belagstärken 2 - 3 mm.	3 mm	250 cm	Edelstahl / grau	10	84,40
	780 15 01 300	Edelstahl-Dehnfugenprofil - EPDM-Fuge. Für Belagstärken 2 - 3 mm.	3 mm	300 cm	Edelstahl / grau	10	101,25
	780 15 02 250	Edelstahl-Dehnfugenprofil - EPDM-Fuge. Für Belagstärken 2 - 3 mm.	3 mm	250 cm	Edelstahl / schwarz	10	84,40
	780 15 02 300	Edelstahl-Dehnfugenprofil - EPDM-Fuge. Für Belagstärken 2 - 3 mm.	3 mm	300 cm	Edelstahl / schwarz	10	101,25
	780 15 41 300	Edelstahl-Dehnfugenprofil - EPDM-Fuge. Für Belagstärken 2 - 3 mm.	3 mm	300 cm	Edelstahl / beige	10	101,25
	781 15 01 250	Edelstahl-Dehnfugenprofil - EPDM-Fuge. Für Belagstärken 4 - 4,5 mm.	4,5 mm	250 cm	Edelstahl / grau	10	85,15
	781 15 01 300	Edelstahl-Dehnfugenprofil - EPDM-Fuge. Für Belagstärken 4 - 4,5 mm.	4,5 mm	300 cm	Edelstahl / grau	10	102,15
	781 15 02 250	Edelstahl-Dehnfugenprofil - EPDM-Fuge. Für Belagstärken 4 - 4,5 mm.	4,5 mm	250 cm	Edelstahl / schwarz	10	85,15
	781 15 02 300	Edelstahl-Dehnfugenprofil - EPDM-Fuge. Für Belagstärken 4 - 4,5 mm.	4,5 mm	300 cm	Edelstahl / schwarz	10	102,15

Profielschets	Prinz Art.-Nr.	Artikelomschrijving	Afmeting	Lengte	Kleur	VE	Bruto verkoopprijs / st.
	781 15 41 300	Edelstahl-Dehnfugenprofil - EPDM-Fuge. Für Belagstärken 4 - 4,5 mm.	4,5 mm	300 cm	Edelstahl / beige	10	102,15
	782 15 01 250	Edelstahl-Dehnfugenprofil - EPDM-Fuge. Für Belagstärken 6 mm.	6 mm	250 cm	Edelstahl / grau	10	87,65
	782 15 01 300	Edelstahl-Dehnfugenprofil - EPDM-Fuge. Für Belagstärken 6 mm.	6 mm	300 cm	Edelstahl / grau	10	105,00
	782 15 02 250	Edelstahl-Dehnfugenprofil - EPDM-Fuge. Für Belagstärken 6 mm.	6 mm	250 cm	Edelstahl / schwarz	10	87,65
	782 15 02 300	Edelstahl-Dehnfugenprofil - EPDM-Fuge. Für Belagstärken 6 mm.	6 mm	300 cm	Edelstahl / schwarz	10	105,00
	783 15 01 250	Edelstahl-Dehnfugenprofil - EPDM-Fuge. Für Belagstärken 8 mm.	8 mm	250 cm	Edelstahl / grau	10	93,15
	784 15 01 250	Edelstahl-Dehnfugenprofil - EPDM-Fuge. Für Belagstärken 10 mm.	10 mm	250 cm	Edelstahl / grau	10	104,15

	780 25 32 300	Edelstahl-Dehnfugenprofil mit Silikon-Fuge. Für Belagstärken 3 mm.	3 mm	300 cm	schwarz	10	73,65
	780 25 41 300	Edelstahl-Dehnfugenprofil mit Silikon-Fuge. Für Belagstärken 3 mm.	3 mm	300 cm	beige	10	73,65
	780 25 42 300	Edelstahl-Dehnfugenprofil mit Silikon-Fuge. Für Belagstärken 3 mm.	3 mm	300 cm	grau	10	73,65
	780 25 43 300	Edelstahl-Dehnfugenprofil mit Silikon-Fuge. Für Belagstärken 3 mm.	3 mm	300 cm	grau-beige	10	73,65
	780 25 44 300	Edelstahl-Dehnfugenprofil mit Silikon-Fuge. Für Belagstärken 3 mm.	3 mm	300 cm	anthrazit	10	73,65
	780 25 45 300	Edelstahl-Dehnfugenprofil mit Silikon-Fuge. Für Belagstärken 3 mm.	3 mm	300 cm	silbergrau	10	73,65
	781 25 32 300	Edelstahl-Dehnfugenprofil mit Silikon-Fuge. Für Belagstärken 4,5 mm.	4,5 mm	300 cm	schwarz	10	75,75
	781 25 41 300	Edelstahl-Dehnfugenprofil mit Silikon-Fuge. Für Belagstärken 4,5 mm.	4,5 mm	300 cm	beige	10	75,75
	781 25 42 300	Edelstahl-Dehnfugenprofil mit Silikon-Fuge. Für Belagstärken 4,5 mm.	4,5 mm	300 cm	grau	10	75,75
	781 25 43 300	Edelstahl-Dehnfugenprofil mit Silikon-Fuge. Für Belagstärken 4,5 mm.	4,5 mm	300 cm	grau-beige	10	75,75
	781 25 44 300	Edelstahl-Dehnfugenprofil mit Silikon-Fuge. Für Belagstärken 4,5 mm.	4,5 mm	300 cm	anthrazit	10	75,75
	781 25 45 300	Edelstahl-Dehnfugenprofil mit Silikon-Fuge. Für Belagstärken 4,5 mm.	4,5 mm	300 cm	silbergrau	10	75,75

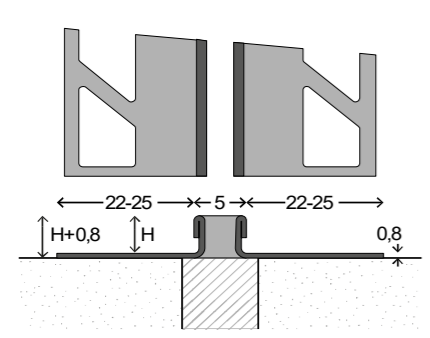

Treppenkantenprofile für Keramische Fliesen

	788 15 11 250	Aluminium-Treppenkante - gestanz. Für Belagstärken 9 mm.	9 mm	250 cm	silber	10	16,75
	789 15 11 250	Aluminium-Treppenkante - gestanz. Für Belagstärken 10 mm.	10 mm	250 cm	silber	10	17,90

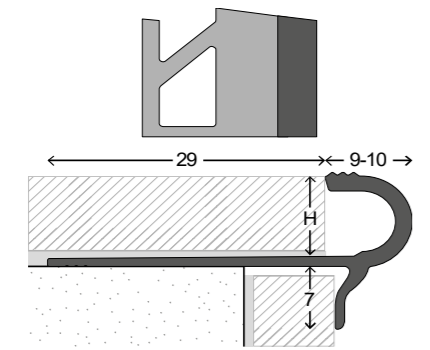

	791 15 01 250	Edelstahl-Treppenkante - gestanz. Für Belagstärken 8 mm.	8 mm	250 cm	E-St. glänzend	10	34,65
	791 15 02 250	Edelstahl-Treppenkante - gestanz. Für Belagstärken 8 mm.	8 mm	250 cm	E-St.gebürstet	10	35,75
	792 15 01 250	Edelstahl-Treppenkante - gestanz. Für Belagstärken 10 mm.	10 mm	250 cm	E-St. glänzend	10	37,00
	792 15 02 250	Edelstahl-Treppenkante - gestanz. Für Belagstärken 10 mm.	10 mm	250 cm	E-St.gebürstet	10	38,25

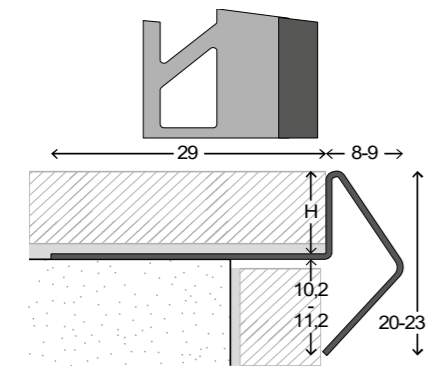

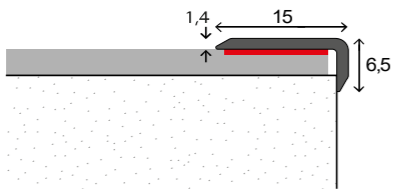
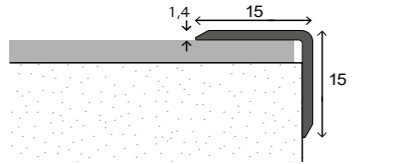
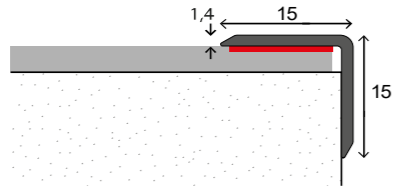
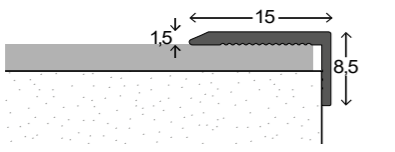
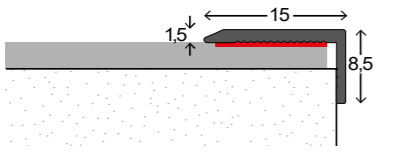
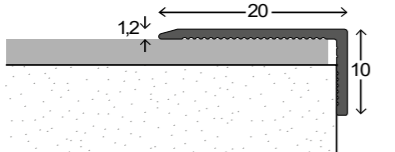
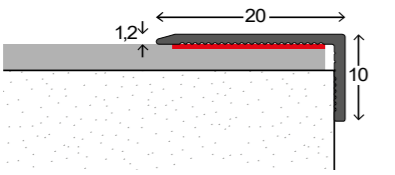
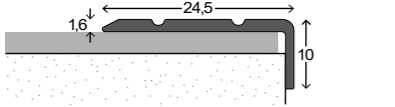
Profielschets	Prinz Art.-Nr.	Artikelomschrijving	Afmeting	Lengte	Kleur	VE	Bruto verkoopprijs / st.
Winkelprofile							
	278 24 11 270	Aluminium-Winkelprofil - selbstklebend	15 x 6,5 mm	270 cm S	silber	10	15,15
	278 24 14 270	Aluminium-Winkelprofil - selbstklebend	15 x 6,5 mm	270 cm S	Edelstahl matt	10	16,75
	277 20 11 270	Aluminium-Winkelprofil - ungelocht	15 x 15 mm	270 cm	silber	10	13,65
	277 24 11 270	Aluminium-Winkelprofil - selbstklebend	15 x 15 mm	270 cm S	silber	10	18,00
	277 24 14 270	Aluminium-Winkelprofil - selbstklebend	15 x 15 mm	270 cm S	Edelstahl matt	10	20,00
	277 24 32 270	Aluminium-Winkelprofil - selbstklebend	15 x 15 mm	270 cm S	schwarz RAL 9005	10	22,05
	291 20 11 270	Aluminium-Winkelprofil - ungelocht.	15 x 8,5 mm	270 cm	silber	10	12,70
	291 24 13 270	Aluminium-Winkelprofil - selbstklebend.	15 x 8,5 mm	270 cm S	sahara	10	19,35
	291 24 11 270	Aluminium-Winkelprofil - selbstklebend.	15 x 8,5 mm	270 cm S	silber	10	18,40
	291 24 14 270	Aluminium-Winkelprofil - selbstklebend.	15 x 8,5 mm	270 cm S	Edelstahl matt	10	21,10
	292 20 11 270	Aluminium-Winkelprofil - ungelocht.	20 x 10 mm	270 cm	silber	10	13,40
	292 24 13 270	Aluminium-Winkelprofil - selbstklebend.	20 x 10 mm	270 cm S	sahara	10	20,15
	292 24 11 270	Aluminium-Winkelprofil - selbstklebend.	20 x 10 mm	270 cm S	silber	10	19,20
	292 24 14 270	Aluminium-Winkelprofil - selbstklebend.	20 x 10 mm	270 cm S	Edelstahl matt	10	22,05
	160 10 11 500	Aluminium-Winkelprofil - ungelocht	24,5 x 10 mm	500 cm	silber	25 m	24,50
	160 10 11 250	Aluminium-Winkelprofil - ungelocht	24,5 x 10 mm	250 cm	silber	10	12,50
	160 23 10 270	Aluminium-Winkelprofil - gelocht	24,5 x 10 mm	270 cm	gold	10	14,45

Profielschets	Prinz Art.-Nr.	Artikelomschrijving	Afmeting	Lengte	Kleur	VE	Bruto verkoopprijs / st.
	160 23 10 270 SB	Aluminium-Winkelprofil - gelocht - inkl. Schrauben + Dübeln	24,5 x 10 mm	270 cm SB	gold	10	17,15
	160 13 10 100	Aluminium-Winkelprofil - gelocht	24,5 x 10 mm	100 cm SB	gold	10	6,50
	160 23 13 270	Aluminium-Winkelprofil - gelocht	24,5 x 10 mm	270 cm	sahara	10	14,45
	160 23 13 270 SB	Aluminium-Winkelprofil - gelocht - inkl. Schrauben + Dübeln	24,5 x 10 mm	270 cm SB	sahara	10	17,15
	160 13 13 100	Aluminium-Winkelprofil - gelocht	24,5 x 10 mm	100 cm SB	sahara	10	6,50
	160 13 11 500	Aluminium-Winkelprofil - gelocht	24,5 x 10 mm	500 cm	silber	25 m	25,25
	160 13 11 300	Aluminium-Winkelprofil - gelocht	24,5 x 10 mm	300 cm	silber	10	15,30
	160 23 11 270	Aluminium-Winkelprofil - gelocht	24,5 x 10 mm	270 cm	silber	10	13,80
	160 23 11 270 SB	Aluminium-Winkelprofil - gelocht - inkl. Schrauben + Dübeln	24,5 x 10 mm	270 cm SB	silber	10	16,50
	160 13 11 100	Aluminium-Winkelprofil - gelocht	24,5 x 10 mm	100 cm SB	silber	10	6,10
	160 23 11 090	Aluminium-Winkelprofil - gelocht	24,5 x 10 mm	90 cm SB	silber	10	5,75
	160 23 12 270	Aluminium-Winkelprofil - gelocht	24,5 x 10 mm	270 cm	bronze	10	15,55
	160 23 12 270 SB	Aluminium-Winkelprofil - gelocht - inkl. Schrauben + Dübeln	24,5 x 10 mm	270 cm SB	bronze	10	18,25
	160 13 12 100	Aluminium-Winkelprofil - gelocht	24,5 x 10 mm	100 cm SB	bronze	10	6,80
	160 23 14 270	Aluminium-Winkelprofil - gelocht	24,5 x 10 mm	270 cm	Edelstahl matt	10	15,55
160 23 14 270 SB	Aluminium-Winkelprofil - gelocht - inkl. Schrauben + Dübeln	24,5 x 10 mm	270 cm SB	Edelstahl matt	10	18,25	
160 13 14 100	Aluminium-Winkelprofil - gelocht	24,5 x 10 mm	100 cm SB	Edelstahl matt	10	6,80	
160 23 19 270	Aluminium-Winkelprofil - gelocht - inkl. Schrauben + Dübeln	24,5 x 10 mm	270 cm SB	Edelstahl gebürstet	10	20,95	
160 13 19 100	Aluminium-Winkelprofil - gelocht	24,5 x 10 mm	100 cm SB	Edelstahl gebürstet	10	8,40	
	160 24 10 270	Aluminium-Winkelprofil - selbstklebend.	24,5 x 10 mm	270 cm S	gold	10	17,85
	160 14 10 100	Aluminium-Winkelprofil - selbstklebend.	24,5 x 10 mm	100 cm SB	gold	10	7,10
	160 24 10 090	Aluminium-Winkelprofil - selbstklebend.	24,5 x 10 mm	90 cm SB	gold	10	6,50
	160 14 13 300	Aluminium-Winkelprofil - selbstklebend.	24,5 x 10 mm	300 cm S	sahara	10	19,80
	160 24 13 270	Aluminium-Winkelprofil - selbstklebend.	24,5 x 10 mm	270 cm S	sahara	10	17,85
	160 14 13 100	Aluminium-Winkelprofil - selbstklebend.	24,5 x 10 mm	100 cm SB	sahara	10	7,10
	160 24 13 090	Aluminium-Winkelprofil - selbstklebend.	24,5 x 10 mm	90 cm SB	sahara	10	6,50
	160 14 11 300	Aluminium-Winkelprofil - selbstklebend.	24,5 x 10 mm	300 cm S	silber	10	18,60
	160 24 11 270	Aluminium-Winkelprofil - selbstklebend.	24,5 x 10 mm	270 cm S	silber	10	16,75
	160 14 11 100	Aluminium-Winkelprofil - selbstklebend.	24,5 x 10 mm	100 cm SB	silber	10	6,75
	160 24 11 090	Aluminium-Winkelprofil - selbstklebend.	24,5 x 10 mm	90 cm SB	silber	10	6,20
	160 14 12 300	Aluminium-Winkelprofil - selbstklebend.	24,5 x 10 mm	300 cm S	bronze	10	20,55
	160 24 12 270	Aluminium-Winkelprofil - selbstklebend.	24,5 x 10 mm	270 cm S	bronze	10	18,50
	160 14 12 100	Aluminium-Winkelprofil - selbstklebend.	24,5 x 10 mm	100 cm SB	bronze	10	7,45
	160 24 12 090	Aluminium-Winkelprofil - selbstklebend.	24,5 x 10 mm	90 cm SB	bronze	10	6,90
	160 14 14 300	Aluminium-Winkelprofil - selbstklebend.	24,5 x 10 mm	300 cm S	Edelstahl matt	10	20,55
	160 24 14 270	Aluminium-Winkelprofil - selbstklebend.	24,5 x 10 mm	270 cm S	Edelstahl matt	10	18,50
	160 14 14 100	Aluminium-Winkelprofil - selbstklebend.	24,5 x 10 mm	100 cm SB	Edelstahl matt	10	7,45
	160 24 14 090	Aluminium-Winkelprofil - selbstklebend.	24,5 x 10 mm	90 cm SB	Edelstahl matt	10	6,90
	160 24 19 270	Aluminium-Winkelprofil - selbstklebend.	24,5 x 10 mm	270 cm S	Edelstahl gebürstet	10	21,50
	160 14 19 100	Aluminium-Winkelprofil - selbstklebend.	24,5 x 10 mm	100 cm SB	Edelstahl gebürstet	10	8,70
160 14 32 300	Aluminium-Winkelprofil - selbstklebend.	24,5 x 10 mm	300 cm S	schwarz RAL 9005	10	20,70	
160 14 32 100	Aluminium-Winkelprofil - selbstklebend.	24,5 x 10 mm	100 cm SB	schwarz RAL 9005	10	7,50	
160 14 50 100	Aluminium-Winkelprofil - selbstklebend.	24,5 x 10 mm	100 cm SB	anthrazit metallic	10	9,65	
160 14 52 100	Aluminium-Winkelprofil - selbstklebend.	24,5 x 10 mm	100 cm SB	grau metallic	10	9,65	
160 14 53 100	Aluminium-Winkelprofil - selbstklebend.	24,5 x 10 mm	100 cm SB	bronze metallic	10	9,65	

Profielschets	Prinz Art.-Nr.	Artikelomschrijving	Afmeting	Lengte	Kleur	VE	Bruto verkoopprijs / st.
	160 44 20 270	Aluminium-Winkelprofil - selfstklebend.	24,5 x 10 mm	270 cm S	Buche	10	24,05
	160 44 20 090	Aluminium-Winkelprofil - selfstklebend.	24,5 x 10 mm	90 cm SB	Buche	10	8,80
	160 44 21 270	Aluminium-Winkelprofil - selfstklebend.	24,5 x 10 mm	270 cm S	Eiche dunkel	10	24,05
	160 44 21 090	Aluminium-Winkelprofil - selfstklebend.	24,5 x 10 mm	90 cm SB	Eiche dunkel	10	8,80
	160 44 25 270	Aluminium-Winkelprofil - selfstklebend.	24,5 x 10 mm	270 cm S	Eiche hell	10	24,05
	160 44 25 090	Aluminium-Winkelprofil - selfstklebend.	24,5 x 10 mm	90 cm SB	Eiche hell	10	8,80
	160 44 22 270	Aluminium-Winkelprofil - selfstklebend.	24,5 x 10 mm	270 cm S	Ahorn	10	24,05
	160 44 22 090	Aluminium-Winkelprofil - selfstklebend.	24,5 x 10 mm	90 cm SB	Ahorn	10	8,80
	160 44 24 270	Aluminium-Winkelprofil - selfstklebend.	24,5 x 10 mm	270 cm S	Nussbaum	10	24,05
	160 44 24 090	Aluminium-Winkelprofil - selfstklebend.	24,5 x 10 mm	90 cm SB	Nussbaum	10	8,80
	160 44 27 270	Aluminium-Winkelprofil - selfstklebend.	24,5 x 10 mm	270 cm S	Eiche hellgrau	10	24,05
	160 44 27 090	Aluminium-Winkelprofil - selfstklebend.	24,5 x 10 mm	90 cm SB	Eiche hellgrau	10	8,80
	160 44 28 270	Aluminium-Winkelprofil - selfstklebend.	24,5 x 10 mm	270 cm S	Eiche grau	10	24,05
	160 44 28 090	Aluminium-Winkelprofil - selfstklebend.	24,5 x 10 mm	90 cm SB	Eiche grau	10	8,80
	161 24 10 270	Aluminium-Winkelprofil - selfstklebend.	24,5 x 15 mm	270 cm S	gold	10	19,75
	161 24 10 090	Aluminium-Winkelprofil - selfstklebend.	24,5 x 15 mm	90 cm SB	gold	10	7,30
	161 14 11 300	Aluminium-Winkelprofil - selfstklebend.	24,5 x 15 mm	300 cm S	silber	10	20,85
	161 24 11 270	Aluminium-Winkelprofil - selfstklebend.	24,5 x 15 mm	270 cm S	silber	10	18,70
	161 24 11 090	Aluminium-Winkelprofil - selfstklebend.	24,5 x 15 mm	90 cm SB	silber	10	6,85
	161 14 14 300	Aluminium-Winkelprofil - selfstklebend.	24,5 x 15 mm	300 cm S	Edelstahl matt	10	22,75
	161 24 14 270	Aluminium-Winkelprofil - selfstklebend.	24,5 x 15 mm	270 cm S	Edelstahl matt	10	20,55
	161 24 14 090	Aluminium-Winkelprofil - selfstklebend.	24,5 x 15 mm	90 cm SB	Edelstahl matt	10	7,65
161 14 32 300	Aluminium-Winkelprofil - selfstklebend.	24,5 x 15 mm	300 cm S	schwarz RAL 9005	10	22,20	
	162 10 11 500	Aluminium-Winkelprofil - ungelocht	24,5 x 20 mm	500 cm	silber	25 m	28,25
	162 10 11 250	Aluminium-Winkelprofil - ungelocht	24,5 x 20 mm	250 cm	silber	10	14,40
	162 23 10 270	Aluminium-Winkelprofil - gelocht	24,5 x 20 mm	270 cm	gold	10	16,75
	162 23 10 270 SB	Aluminium-Winkelprofil - gelocht - inkl. Schrauben + Dübeln	24,5 x 20 mm	270 cm SB	gold	10	19,60
	162 13 10 100	Aluminium-Winkelprofil - gelocht	24,5 x 20 mm	100 cm SB	gold	10	7,30
	162 23 13 270	Aluminium-Winkelprofil - gelocht	24,5 x 20 mm	270 cm	sahara	10	16,75
	162 23 13 270 SB	Aluminium-Winkelprofil - gelocht - inkl. Schrauben + Dübeln	24,5 x 20 mm	270 cm SB	sahara	10	19,60
	162 13 13 100	Aluminium-Winkelprofil - gelocht	24,5 x 20 mm	100 cm SB	sahara	10	7,30
	162 13 11 500	Aluminium-Winkelprofil - gelocht	24,5 x 20 mm	500 cm	silber	25 m	29,25
	162 13 11 300	Aluminium-Winkelprofil - gelocht	24,5 x 20 mm	300 cm	silber	10	17,55
	162 23 11 270	Aluminium-Winkelprofil - gelocht	24,5 x 20 mm	270 cm	silber	10	15,80
	162 23 11 270 SB	Aluminium-Winkelprofil - gelocht - inkl. Schrauben + Dübeln	24,5 x 20 mm	270 cm SB	silber	10	18,50
	162 13 11 100	Aluminium-Winkelprofil - gelocht	24,5 x 20 mm	100 cm SB	silber	10	6,85
	162 23 11 090	Aluminium-Winkelprofil - gelocht	24,5 x 20 mm	90 cm SB	silber	10	6,35
	162 23 12 270	Aluminium-Winkelprofil - gelocht	24,5 x 20 mm	270 cm	bronze	10	17,45
	162 23 12 270 SB	Aluminium-Winkelprofil - gelocht - inkl. Schrauben + Dübeln	24,5 x 20 mm	270 cm SB	bronze	10	20,15

Profielschets	Prinz Art.-Nr.	Artikelomschrijving	Afmeting	Lengte	Kleur	VE	Bruto verkoopprijs / st.
	162 13 12 100	Aluminium-Winkelprofil - gelocht	24,5 x 20 mm	100 cm SB	bronze	10	7,60
	162 23 14 270	Aluminium-Winkelprofil - gelocht	24,5 x 20 mm	270 cm	Edelstahl matt	10	17,45
	162 23 14 270 SB	Aluminium-Winkelprofil - gelocht - inkl. Schrauben + Dübeln	24,5 x 20 mm	270 cm SB	Edelstahl matt	10	20,15
	162 13 14 100	Aluminium-Winkelprofil - gelocht	24,5 x 20 mm	100 cm SB	Edelstahl matt	10	7,60
	162 23 19 270	Aluminium-Winkelprofil - gelocht - inkl. Schrauben + Dübeln	24,5 x 20 mm	270 cm SB	Edelstahl gebürstet	10	23,25
	162 13 19 100	Aluminium-Winkelprofil - gelocht	24,5 x 20 mm	100 cm SB	Edelstahl gebürstet	10	9,15
	162 24 10 270	Aluminium-Winkelprofil - selbstklebend.	24,5 x 20 mm	270 cm S	gold	10	20,00
	162 14 10 100	Aluminium-Winkelprofil - selbstklebend.	24,5 x 20 mm	100 cm SB	gold	10	7,85
	162 24 10 090	Aluminium-Winkelprofil - selbstklebend.	24,5 x 20 mm	90 cm SB	gold	10	7,15
	162 24 13 270	Aluminium-Winkelprofil - selbstklebend.	24,5 x 20 mm	270 cm S	sahara	10	20,00
	162 14 13 100	Aluminium-Winkelprofil - selbstklebend.	24,5 x 20 mm	100 cm SB	sahara	10	7,85
	162 24 13 090	Aluminium-Winkelprofil - selbstklebend.	24,5 x 20 mm	90 cm SB	sahara	10	7,15
	162 14 11 300	Aluminium-Winkelprofil - selbstklebend.	24,5 x 20 mm	300 cm S	silber	10	20,85
	162 24 11 270	Aluminium-Winkelprofil - selbstklebend.	24,5 x 20 mm	270 cm S	silber	10	18,80
	162 14 11 100	Aluminium-Winkelprofil - selbstklebend.	24,5 x 20 mm	100 cm SB	silber	10	7,30
	162 24 11 090	Aluminium-Winkelprofil - selbstklebend.	24,5 x 20 mm	90 cm SB	silber	10	6,75
	162 14 12 300	Aluminium-Winkelprofil - selbstklebend.	24,5 x 20 mm	300 cm S	bronze	10	22,50
	162 24 12 270	Aluminium-Winkelprofil - selbstklebend.	24,5 x 20 mm	270 cm S	bronze	10	20,25
	162 14 12 100	Aluminium-Winkelprofil - selbstklebend.	24,5 x 20 mm	100 cm SB	bronze	10	8,20
162 24 12 090	Aluminium-Winkelprofil - selbstklebend.	24,5 x 20 mm	90 cm SB	bronze	10	7,40	
162 14 14 300	Aluminium-Winkelprofil - selbstklebend.	24,5 x 20 mm	300 cm S	Edelstahl matt	10	22,50	
162 24 14 270	Aluminium-Winkelprofil - selbstklebend.	24,5 x 20 mm	270 cm S	Edelstahl matt	10	20,25	
162 14 14 100	Aluminium-Winkelprofil - selbstklebend.	24,5 x 20 mm	100 cm SB	Edelstahl matt	10	8,20	
162 24 14 090	Aluminium-Winkelprofil - selbstklebend.	24,5 x 20 mm	90 cm SB	Edelstahl matt	10	7,40	
162 24 19 270	Aluminium-Winkelprofil - selbstklebend.	24,5 x 20 mm	270 cm S	Edelstahl gebürstet	10	25,00	
162 14 19 100	Aluminium-Winkelprofil - selbstklebend.	24,5 x 20 mm	100 cm SB	Edelstahl gebürstet	10	10,10	
	162 14 32 300	Aluminium-Winkelprofil - selbstklebend.	24,5 x 20 mm	300 cm S	schwarz RAL 9005	10	23,85
	162 14 32 100	Aluminium-Winkelprofil - selbstklebend.	24,5 x 20 mm	100 cm SB	schwarz RAL 9005	10	8,65
	162 14 50 100	Aluminium-Winkelprofil - selbstklebend.	24,5 x 20 mm	100 cm SB	anthrazit metallic	10	11,00
	162 14 52 100	Aluminium-Winkelprofil - selbstklebend.	24,5 x 20 mm	100 cm SB	grau metallic	10	11,00
	162 14 53 100	Aluminium-Winkelprofil - selbstklebend.	24,5 x 20 mm	100 cm SB	bronze metallic	10	11,00
	162 44 20 270	Aluminium-Winkelprofil - selbstklebend.	24,5 x 20 mm	270 cm S	Buche	10	25,55
	162 44 21 270	Aluminium-Winkelprofil - selbstklebend.	24,5 x 20 mm	270 cm S	Eiche dunkel	10	25,55
	162 44 25 270	Aluminium-Winkelprofil - selbstklebend.	24,5 x 20 mm	270 cm S	Eiche hell	10	25,55
	162 44 24 270	Aluminium-Winkelprofil - selbstklebend.	24,5 x 20 mm	270 cm S	Nussbaum	10	25,55
	162 44 27 270	Aluminium-Winkelprofil - selbstklebend.	24,5 x 20 mm	270 cm S	Eiche hellgrau	10	25,55
162 44 28 270	Aluminium-Winkelprofil - selbstklebend.	24,5 x 20 mm	270 cm S	Eiche grau	10	25,55	
	168 14 10 250	Aluminium-Winkelprofil - beidseitig selbstklebend	30 x 24,5 mm	250 cm S	gold	10	27,15
	168 14 13 250	Aluminium-Winkelprofil - beidseitig selbstklebend	30 x 24,5 mm	250 cm S	sahara	10	27,15
	168 14 11 300	Aluminium-Winkelprofil - beidseitig selbstklebend	30 x 24,5 mm	300 cm S	silber	10	30,45
	168 14 11 250	Aluminium-Winkelprofil - beidseitig selbstklebend	30 x 24,5 mm	250 cm S	silber	10	25,40
	168 14 12 250	Aluminium-Winkelprofil - beidseitig selbstklebend	30 x 24,5 mm	250 cm S	bronze	10	28,50
	168 14 14 300	Aluminium-Winkelprofil - beidseitig selbstklebend	30 x 24,5 mm	300 cm S	Edelstahl matt	10	34,20
	168 14 14 250	Aluminium-Winkelprofil - beidseitig selbstklebend	30 x 24,5 mm	250 cm S	Edelstahl matt	10	28,50

Profielschets	Prinz Art.-Nr.	Artikelomschrijving	Afmeting	Lengte	Kleur	VE	Bruto verkoopprijs / st.
---------------	----------------	---------------------	----------	--------	-------	----	--------------------------

168 14 32 300	Aluminium-Winkelprofil - beidseitig selbstklebend	30 x 24,5 mm	300 cm S	schwarz RAL 9005	10	36,90
---------------	---	--------------	----------	------------------	----	--------------

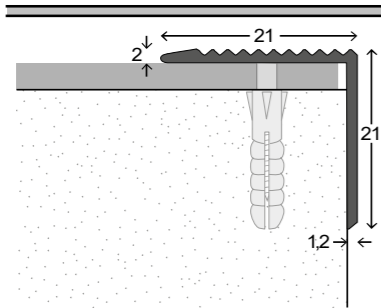

180 13 02 500	Reinmessing-Winkelprofil - gelocht	21 x 21 mm	500 cm	MS unpoliert	25 m	Op aanvraag
180 13 02 250	Reinmessing-Winkelprofil - gelocht	21 x 21 mm	250 cm	MS unpoliert	10	54,40

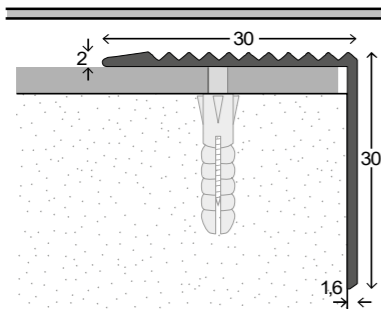

181 13 03 500	Reinmessing-Winkelprofil - gelocht	30 x 30 mm	500 cm	MS poliert	25 m	Op aanvraag
181 13 03 250	Reinmessing-Winkelprofil - gelocht	30 x 30 mm	250 cm	MS poliert	10	88,65

Treppenkantenprofile

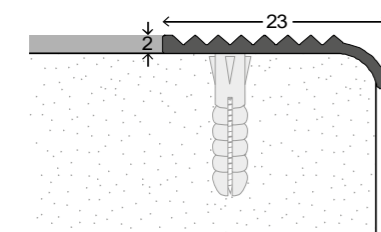

173 13 10 250	Aluminium-Treppenkantenprofil - gelocht	23 mm	250 cm	gold	10	17,50
173 13 10 100	Aluminium-Treppenkantenprofil - gelocht	23 mm	100 cm SB	gold	10	8,05
173 13 11 250	Aluminium-Treppenkantenprofil - gelocht	23 mm	250 cm	silber	10	16,00
173 13 11 100	Aluminium-Treppenkantenprofil - gelocht	23 mm	100 cm SB	silber	10	7,40
173 13 14 250	Aluminium-Treppenkantenprofil - gelocht	23 mm	250 cm	Edelstahl matt	10	18,15

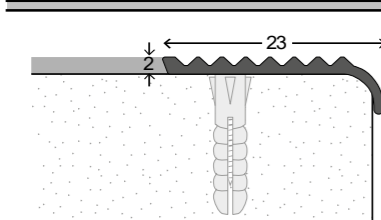

183 13 02 500	Reinmessing-Treppenkantenprofil - gelocht	23 mm	500 cm	MS unpoliert	25 m	78,00
---------------	---	-------	--------	--------------	------	--------------

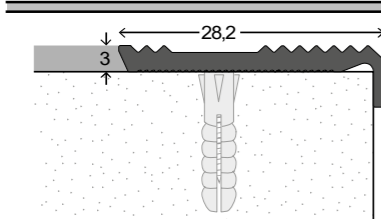

171 13 11 500	Aluminium-Treppenkantenprofil - gelocht	28 mm	500 cm	silber	25 m	Op aanvraag
171 13 11 250	Aluminium-Treppenkantenprofil - gelocht	28 mm	250 cm	silber	10	22,90

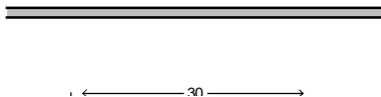

164 10 11 500	Aluminium-Treppenkantenprofil NOVA - ungelocht	30 x 20 mm	500 cm	silber	25 m	Op aanvraag
164 10 11 250	Aluminium-Treppenkantenprofil NOVA - ungelocht	30 x 20 mm	250 cm	silber	10	18,75

Profielchets	Prinz Art.-Nr.	Artikelomschrijving	Afmeting	Lengte	Kleur	VE	Bruto verkoopprijs / st.
--------------	----------------	---------------------	----------	--------	-------	----	--------------------------

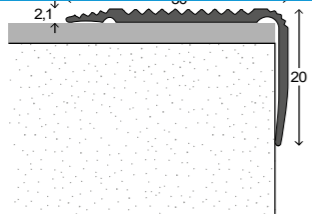

Profielschets	Prinz Art.-Nr.	Artikelomschrijving	Afmeting	Lengte	Kleur	VE	Bruto verkoopprijs / st.
	164 13 10 250	Aluminium-Treppenkantenprofil NOVA - gelocht	30 x 20 mm	250 cm	gold	10	21,25
	164 13 10 100	Aluminium-Treppenkantenprofil NOVA - gelocht	30 x 20 mm	100 cm SB	gold	10	10,10
	164 13 11 500	Aluminium-Treppenkantenprofil NOVA - gelocht	30 x 20 mm	500 cm	silber	25 m	Op aanvraag
	164 13 11 250	Aluminium-Treppenkantenprofil NOVA - gelocht	30 x 20 mm	250 cm	silber	10	20,15
	164 13 11 100	Aluminium-Treppenkantenprofil NOVA - gelocht	30 x 20 mm	100 cm SB	silber	10	9,45
	164 13 12 250	Aluminium-Treppenkantenprofil NOVA - gelocht	30 x 20 mm	250 cm	bronze	10	21,90
	164 13 12 100	Aluminium-Treppenkantenprofil NOVA - gelocht	30 x 20 mm	100 cm SB	bronze	10	10,35
	164 13 14 500	Aluminium-Treppenkantenprofil NOVA - gelocht	30 x 20 mm	500 cm	Edelstahl matt	25 m	Op aanvraag
	164 13 14 250	Aluminium-Treppenkantenprofil NOVA - gelocht	30 x 20 mm	250 cm	Edelstahl matt	10	21,90
	164 13 14 100	Aluminium-Treppenkantenprofil NOVA - gelocht	30 x 20 mm	100 cm SB	Edelstahl matt	10	10,35
	165 10 11 500	Aluminium-Treppenkantenprofil NOVA - ungelocht	35 x 30 mm	500 cm	silber	25 m	Op aanvraag
	165 10 11 250	Aluminium-Treppenkantenprofil NOVA - ungelocht	35 x 30 mm	250 cm	silber	10	25,90
	165 13 10 250	Aluminium-Treppenkantenprofil NOVA - gelocht	35 x 30 mm	250 cm	gold	10	29,15
	165 13 10 100	Aluminium-Treppenkantenprofil NOVA - gelocht	35 x 30 mm	100 cm SB	gold	10	12,85
	165 13 11 500	Aluminium-Treppenkantenprofil NOVA - gelocht	35 x 30 mm	500 cm	silber	25 m	Op aanvraag
	165 13 11 250	Aluminium-Treppenkantenprofil NOVA - gelocht	35 x 30 mm	250 cm	silber	10	27,15
	165 13 11 100	Aluminium-Treppenkantenprofil NOVA - gelocht	35 x 30 mm	100 cm SB	silber	10	11,95
	165 13 12 500	Aluminium-Treppenkantenprofil NOVA - gelocht	35 x 30 mm	500 cm	bronze	25 m	Op aanvraag
	165 13 12 250	Aluminium-Treppenkantenprofil NOVA - gelocht	35 x 30 mm	250 cm	bronze	10	30,25
	165 13 12 100	Aluminium-Treppenkantenprofil NOVA - gelocht	35 x 30 mm	100 cm SB	bronze	10	13,85
	165 13 14 500	Aluminium-Treppenkantenprofil NOVA - gelocht	35 x 30 mm	500 cm	Edelstahl matt	25 m	Op aanvraag
	165 13 14 250	Aluminium-Treppenkantenprofil NOVA - gelocht	35 x 30 mm	250 cm	Edelstahl matt	10	30,25
165 13 14 100	Aluminium-Treppenkantenprofil NOVA - gelocht	35 x 30 mm	100 cm SB	Edelstahl matt	10	13,85	
	170 10 11 500	Aluminium-Treppenkantenprofil NOVA - ungelocht	45 x 23 mm	500 cm	silber	25 m	Op aanvraag
	170 10 11 250	Aluminium-Treppenkantenprofil NOVA - ungelocht	45 x 23 mm	250 cm	silber	25 m	27,65
	170 23 10 270	Aluminium-Treppenkantenprofil NOVA - gelocht	45 x 23 mm	270 cm	gold	10	33,35
	170 13 10 100	Aluminium-Treppenkantenprofil NOVA - gelocht	45 x 23 mm	100 cm SB	gold	10	13,45
	170 23 13 270	Aluminium-Treppenkantenprofil NOVA - gelocht	45 x 23 mm	270 cm	sahara	10	33,35
	170 13 13 100	Aluminium-Treppenkantenprofil NOVA - gelocht	45 x 23 mm	100 cm SB	sahara	10	13,45
	170 13 11 500	Aluminium-Treppenkantenprofil NOVA - gelocht	45 x 23 mm	500 cm	silber	25 m	Op aanvraag
	170 23 11 270	Aluminium-Treppenkantenprofil NOVA - gelocht	45 x 23 mm	270 cm	silber	10	31,20
	170 13 11 100	Aluminium-Treppenkantenprofil NOVA - gelocht	45 x 23 mm	100 cm SB	silber	10	12,55
	170 13 12 500	Aluminium-Treppenkantenprofil NOVA - gelocht	45 x 23 mm	500 cm	bronze	25 m	Op aanvraag
	170 23 12 270	Aluminium-Treppenkantenprofil NOVA - gelocht	45 x 23 mm	270 cm	bronze	10	35,65

Profielschets	Prinz Art.-Nr.	Artikelomschrijving	Afmeting	Lengte	Kleur	VE	Bruto verkoopprijs / st.
	170 13 12 100	Aluminium-Treppenkantenprofil NOVA - gelocht	45 x 23 mm	100 cm SB	bronze	10	14,20
	170 13 14 500	Aluminium-Treppenkantenprofil NOVA - gelocht	45 x 23 mm	500 cm	Edelstahl matt	25 m	65,00
	170 23 14 270	Aluminium-Treppenkantenprofil NOVA - gelocht	45 x 23 mm	270 cm	Edelstahl matt	10	35,65
	170 13 14 100	Aluminium-Treppenkantenprofil NOVA - gelocht	45 x 23 mm	100 cm SB	Edelstahl matt	10	14,20

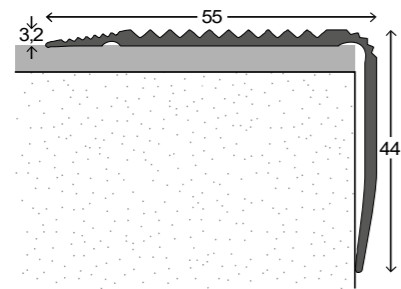

172 10 11 500	Aluminium-Treppenkantenprofil NOVA - ungelocht	55 x 44 mm	500 cm	silber	25 m	Op aanvraag
172 10 11 250	Aluminium-Treppenkantenprofil NOVA - ungelocht	55 x 44 mm	250 cm	silber	25 m	48,90

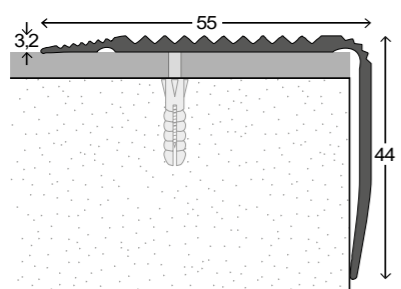

172 13 10 500	Aluminium-Treppenkantenprofil NOVA - gelocht	55 x 44 mm	500 cm	gold	25 m	Op aanvraag
172 13 10 250	Aluminium-Treppenkantenprofil NOVA - gelocht	55 x 44 mm	250 cm	gold	10	56,15
172 13 11 500	Aluminium-Treppenkantenprofil NOVA - gelocht	55 x 44 mm	500 cm	silber	25 m	Op aanvraag
172 13 11 250	Aluminium-Treppenkantenprofil NOVA - gelocht	55 x 44 mm	250 cm	silber	10	52,15
172 13 12 500	Aluminium-Treppenkantenprofil NOVA - gelocht	55 x 44 mm	500 cm	bronze	25 m	Op aanvraag
172 13 12 250	Aluminium-Treppenkantenprofil NOVA - gelocht	55 x 44 mm	250 cm	bronze	10	59,90
172 13 14 500	Aluminium-Treppenkantenprofil NOVA - gelocht	55 x 44 mm	500 cm	Edelstahl matt	25 m	Op aanvraag
172 13 14 250	Aluminium-Treppenkantenprofil NOVA - gelocht	55 x 44 mm	250 cm	Edelstahl matt	10	59,90

166 10 11 500	Aluminium-Treppenkantenprofil NOVA - ungelocht	70 x 44 mm	500 cm	silber	25 m	Op aanvraag
166 10 11 250	Aluminium-Treppenkantenprofil NOVA - ungelocht	70 x 44 mm	250 cm	silber	8	61,90

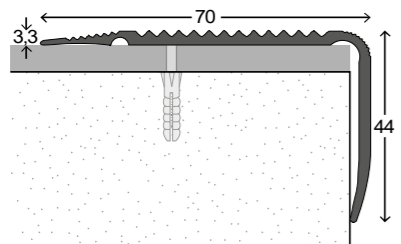

166 13 11 500	Aluminium-Treppenkantenprofil NOVA - gelocht	70 x 44 mm	500 cm	silber	25 m	Op aanvraag
166 13 11 250	Aluminium-Treppenkantenprofil NOVA - gelocht	70 x 44 mm	250 cm	silber	8	61,25
166 13 14 500	Aluminium-Treppenkantenprofil NOVA - gelocht	70 x 44 mm	500 cm	Edelstahl matt	25 m	Op aanvraag
166 13 14 250	Aluminium-Treppenkantenprofil NOVA - gelocht	70 x 44 mm	250 cm	Edelstahl matt	8	68,75

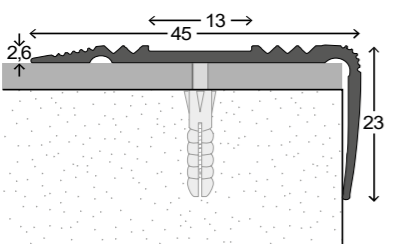

Zur Verwendung mit PVC-Gleitschutzeinlage. Die Einlage muss separat bestellt werden.

179 13 11 500	Alu-Treppenkantenprofil NOVA - gelocht	45 x 23 mm	500 cm	silber	25 m	Op aanvraag
179 13 11 250	Alu-Treppenkantenprofil NOVA - gelocht	45 x 23 mm	250 cm	silber	10	29,65

Kann verwendet werden mit den Treppenkantenprofilen Nr. 179 und 174.

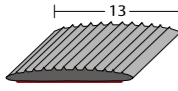
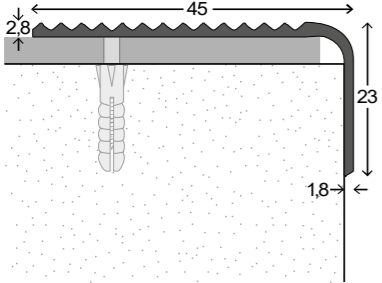
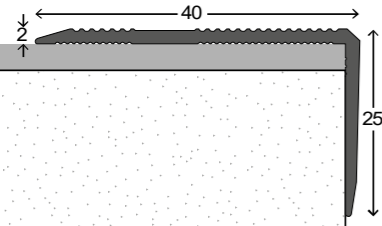
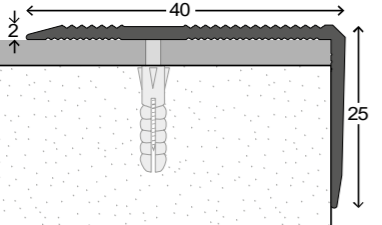
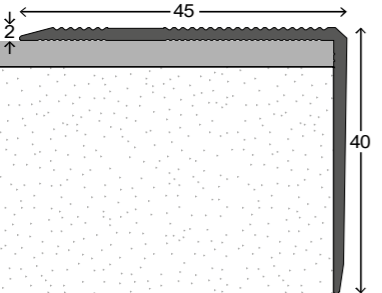
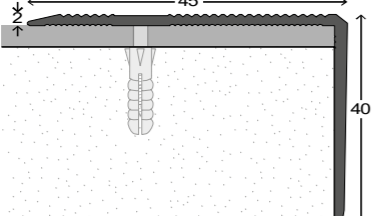
Profielschets	Prinz Art.-Nr.	Artikelomschrijving	Afmeting	Lengte	Kleur	VE	Bruto verkoopprijs / st.
	824 21 40 025	PVC-Gleitschutz-Einlage - selbstklebend.	13 mm	25 m	braun	1	78,75
	824 21 41 025	PVC-Gleitschutz-Einlage - selbstklebend.	13 mm	25 m	beige	1	78,75
	824 21 42 025	PVC-Gleitschutz-Einlage - selbstklebend.	13 mm	25 m	grau	1	78,75
	824 21 32 025	PVC-Gleitschutz-Einlage - selbstklebend.	13 mm	25 m	schwarz	1	78,75
	182 13 03 500	Reinmessing-Treppenkantenprofil - gelocht	45 x 23 mm	500 cm	MS poliert	25 m	Op aanvraag
	182 13 03 250	Reinmessing-Treppenkantenprofil - gelocht	45 x 23 mm	250 cm	MS poliert	10	122,00
	293 10 11 500	Aluminium-Treppenkantenprofil - ungelocht	40 x 25 mm	500 cm	silber	25 m	Op aanvraag
	293 10 11 250	Aluminium-Treppenkantenprofil - ungelocht	40 x 25 mm	250 cm	silber	10	25,40
	293 13 10 500	Aluminium-Treppenkantenprofil - gelocht	40 x 25 mm	500 cm	gold	25 m	Op aanvraag
	293 13 10 250	Aluminium-Treppenkantenprofil - gelocht	40 x 25 mm	250 cm	gold	10	26,75
	293 13 10 100	Aluminium-Treppenkantenprofil - gelocht	40 x 25 mm	100 cm SB	gold	10	11,75
	293 13 13 500	Aluminium-Treppenkantenprofil - gelocht	40 x 25 mm	500 cm	sahara	25 m	Op aanvraag
	293 13 13 250	Aluminium-Treppenkantenprofil - gelocht	40 x 25 mm	250 cm	sahara	10	26,75
	293 13 13 100	Aluminium-Treppenkantenprofil - gelocht	40 x 25 mm	100 cm SB	sahara	10	11,75
	293 13 11 500	Aluminium-Treppenkantenprofil - gelocht	40 x 25 mm	500 cm	silber	25 m	Op aanvraag
	293 13 11 250	Aluminium-Treppenkantenprofil - gelocht	40 x 25 mm	250 cm	silber	10	24,50
	293 13 11 250 SB	Aluminium-Treppenkantenprofil - gelocht - inkl. Schrauben + Dübeln	40 x 25 mm	250 cm SB	silber	10	27,00
	293 13 11 100	Aluminium-Treppenkantenprofil - gelocht	40 x 25 mm	100 cm SB	silber	10	10,80
	293 13 14 500	Aluminium-Treppenkantenprofil - gelocht	40 x 25 mm	500 cm	Edelstahl matt	25 m	Op aanvraag
	293 13 14 250	Aluminium-Treppenkantenprofil - gelocht	40 x 25 mm	250 cm	Edelstahl matt	10	28,50
	293 13 14 100	Aluminium-Treppenkantenprofil - gelocht	40 x 25 mm	100 cm SB	Edelstahl matt	10	12,45
		294 10 11 500	Aluminium-Treppenkantenprofil - ungelocht	45 x 40 mm	500 cm	silber	25 m
294 10 11 250		Aluminium-Treppenkantenprofil - ungelocht	45 x 40 mm	250 cm	silber	10	31,50
	294 13 13 500	Aluminium-Treppenkantenprofil - gelocht	45 x 40 mm	500 cm	sahara	25 m	Op aanvraag
	294 13 13 250	Aluminium-Treppenkantenprofil - gelocht	45 x 40 mm	250 cm	sahara	10	34,15
	294 13 13 100	Aluminium-Treppenkantenprofil - gelocht	45 x 40 mm	100 cm SB	sahara	10	14,70
	294 13 11 500	Aluminium-Treppenkantenprofil - gelocht	45 x 40 mm	500 cm	silber	25 m	Op aanvraag
	294 13 11 250	Aluminium-Treppenkantenprofil - gelocht	45 x 40 mm	250 cm	silber	10	31,40
	294 13 11 250 SB	Aluminium-Treppenkantenprofil - gelocht - inkl. Schrauben + Dübeln	45 x 40 mm	250 cm SB	silber	10	34,00
	294 13 11 100	Aluminium-Treppenkantenprofil - gelocht	45 x 40 mm	100 cm SB	silber	10	13,55
	294 13 14 500	Aluminium-Treppenkantenprofil - gelocht	45 x 40 mm	500 cm	Edelstahl matt	25 m	Op aanvraag
	294 13 14 250	Aluminium-Treppenkantenprofil - gelocht	45 x 40 mm	250 cm	Edelstahl matt	10	36,50
	294 13 14 100	Aluminium-Treppenkantenprofil - gelocht	45 x 40 mm	100 cm SB	Edelstahl matt	10	15,60

Profielschets	Prinz Art.-Nr.	Artikelomschrijving	Afmeting	Lengte	Kleur	VE	Bruto verkoopprijs / st.
---------------	----------------	---------------------	----------	--------	-------	----	--------------------------

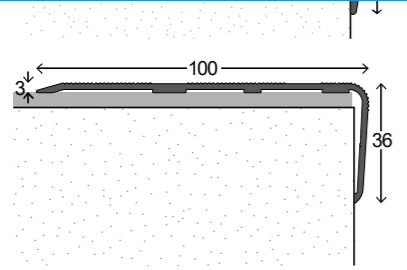

190 10 11 500	Aluminium-Treppenkantenprofil - ungelocht	100 x 36 mm	500	cm	silber	25 m	Op aanvraag
190 10 11 250	Aluminium-Treppenkantenprofil - ungelocht	100 x 36 mm	250	cm	silber	5	64,85

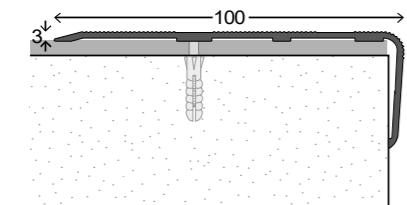

190 13 11 500	Aluminium-Treppenkantenprofil - gelocht	100 x 36 mm	500	cm	silber	25 m	Op aanvraag
190 13 11 250	Aluminium-Treppenkantenprofil - gelocht	100 x 36 mm	250	cm	silber	5	71,15

LED-Treppenkantenprofile

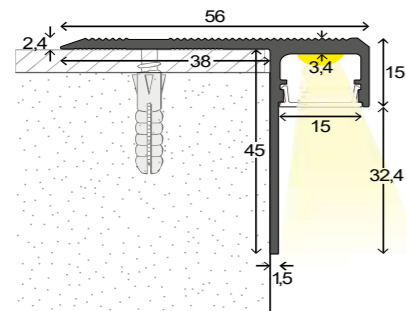

- > Das LED-Treppenkantenprofil Nr. 218 ist geeignet für sämtliche Arten von Bodenbelägen.
- > Für gerade und gewendelte Treppen.
- > Das Profil kann auf Blockstufen und unterschrittenen Stufen verarbeitet werden.
- > Der LED-Diffusor (Abdeckklappe) ist optional. Im Bedarfsfall muß er separat bestellt werden.

218 13 11 500	Alu-Treppenkantenprofil mit LED-Kanal	56 x 47,5 mm	500	cm	silber	20 m	Op aanvraag
218 13 11 250	Alu-Treppenkantenprofil mit LED-Kanal	56 x 47,5 mm	250	cm	silber	8	52,40
218 13 14 500	Alu-Treppenkantenprofil mit LED-Kanal	56 x 47,5 mm	500	cm	Edelstahl matt	20 m	Op aanvraag
218 13 14 250	Alu-Treppenkantenprofil mit LED-Kanal	56 x 47,5 mm	250	cm	Edelstahl matt	8	59,15

218 00 11 000	Endkappe für LED-Treppenkante Nr. 218				silber	10	5,95
---------------	---------------------------------------	--	--	--	--------	----	-------------

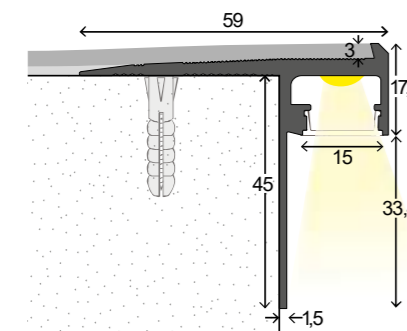

- > Das LED-Treppenkantenprofil Nr. 219 wurde entwickelt für Designbeläge mit einer Stärke bis 3 mm.
- > Der Belag wird in das verschraubte Profil eingeklebt. Von oben ist lediglich die 2 mm schmale Anschlagkante sichtbar.
- > Das Profil ist geeignet für den Einsatz auf geraden und gewendelten Treppen.
- > Das Profil kann auf Blockstufen und unterschrittenen Stufen verarbeitet werden.
- > Auf der Setzstufe kann der Belag wahlweise unter oder auf dem vertikalen Profilschenkel verarbeitet werden.
- > Der LED-Diffusor (Abdeckklappe) ist optional. Im Bedarfsfall muß er separat bestellt werden.

219 13 11 500	Alu-Treppenkantenprofil mit LED-Kanal - für Beläge bis 3 mm	56 x 47,5 mm	500	cm	silber	20 m	Op aanvraag
219 13 11 250	Alu-Treppenkantenprofil mit LED-Kanal - für Beläge bis 3 mm	56 x 47,5 mm	250	cm	silber	8	56,00
219 13 14 500	Alu-Treppenkantenprofil mit LED-Kanal - für Beläge bis 3 mm	56 x 47,5 mm	500	cm	Edelstahl matt	20 m	Op aanvraag
219 13 14 250	Alu-Treppenkantenprofil mit LED-Kanal - für Beläge bis 3 mm	56 x 47,5 mm	250	cm	Edelstahl matt	8	63,50

219 00 11 000	Endkappe für LED-Treppenkante Nr. 219				silber	10	5,95
---------------	---------------------------------------	--	--	--	--------	----	-------------

Profielschets	Prinz Art.-Nr.	Artikelomschrijving	Afmeting	Lengte	Kleur	VE	Bruto verkoopprijs / st.
---------------	----------------	---------------------	----------	--------	-------	----	--------------------------

354 20 00 400	LED-Diffusor (Abdeckklappe) - PET	15 mm	400 cm	transluzent	40 m	21,40
354 20 00 250	LED-Diffusor (Abdeckklappe) - PET	15 mm	250 cm	transluzent	8	14,00

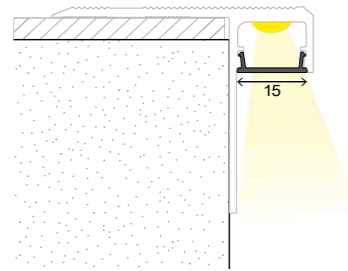

Treppenkantenprofile mit Antirutsch-Einlage

217 13 11 500	Aluminium-Treppenkante -gelocht. Inklusie Antirutsch-Einlage.	68 x 33 mm	500 cm	silber / schwarz	25 m	Op aanvraag
217 13 11 250	Aluminium-Treppenkante -gelocht. Inklusie Antirutsch-Einlage.	68 x 33 mm	250 cm	silber / schwarz	10	57,15

Die Treppenkante ist fertig konfektioniert mit Antirutsch-Einlage.

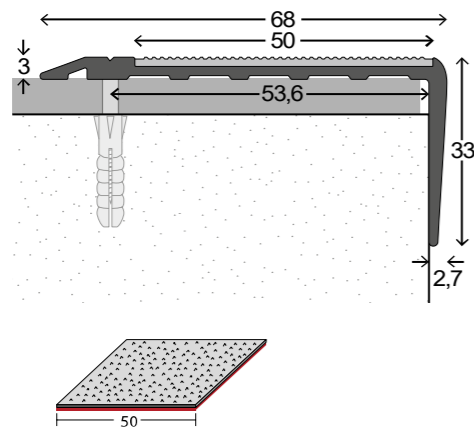

217 00 32 000	Antirutscheinlage / Ersatzstreifen	50 mm	5 m	schwarz	1	27,50
---------------	------------------------------------	-------	-----	---------	---	--------------

Treppenkantenprofile DUO

174 13 11 500	Aluminium-Treppenkantenprofil DUO - gelocht	36 x 17,4 mm	500 cm	silber	25 m	Op aanvraag
174 13 11 250	Aluminium-Treppenkantenprofil DUO - gelocht	36 x 17,4 mm	250 cm	silber	10	23,25
174 13 14 500	Aluminium-Treppenkantenprofil DUO - gelocht	36 x 17,4 mm	500 cm	Edelstahl matt	25 m	Op aanvraag
174 13 14 250	Aluminium-Treppenkantenprofil DUO - gelocht	36 x 17,4 mm	250 cm	Edelstahl matt	10	26,50

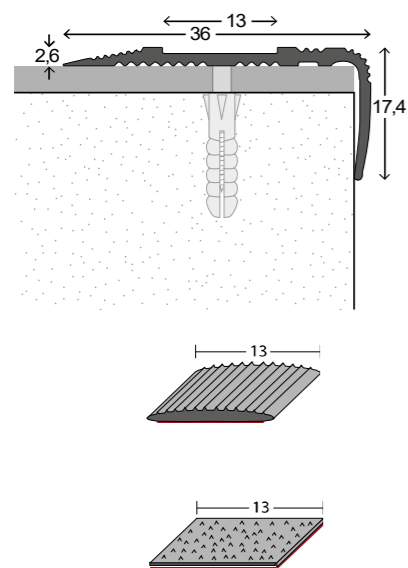

824 21 40 025	PVC-Gleitschutz-Einlage - selbstklebend.	13 mm	25 m	braun	1	78,75
824 21 41 025	PVC-Gleitschutz-Einlage - selbstklebend.	13 mm	25 m	beige	1	78,75
824 21 42 025	PVC-Gleitschutz-Einlage - selbstklebend.	13 mm	25 m	grau	1	78,75
824 21 32 025	PVC-Gleitschutz-Einlage - selbstklebend.	13 mm	25 m	schwarz	1	78,75
824 22 40 025	Gleitschutz-Einlage - selbstklebend. Für Treppenkantenprofil Nr. 174	13 mm	25 m	braun	1	71,25
824 22 42 025	Gleitschutz-Einlage - selbstklebend. Für Treppenkantenprofil Nr. 174	13 mm	25 m	grau	1	71,25
824 22 32 025	Gleitschutz-Einlage - selbstklebend. Für Treppenkantenprofil Nr. 174	13 mm	25 m	schwarz	1	71,25

175 13 11 500	Aluminium-Treppenkantenprofil DUO - gelocht	49 x 30,2 mm	500 cm	silber	25 m	Op aanvraag
---------------	---	--------------	--------	--------	------	--------------------

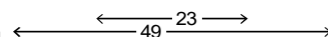

Profielschets	Prinz Art.-Nr.	Artikelomschrijving	Afmeting	Lengte	Kleur	VE	Bruto verkoopprijs / st.
	175 13 11 250	Aluminium-Treppenkantenprofil DUO - gelocht	49 x 30,2 mm	250 cm	silber	10	35,90
	175 13 11 250 SB	Aluminium-Treppenkantenprofil DUO - gelocht inkl. Schrauben + Dübeln	49 x 30,2 mm	250 cm SB	silber	10	38,40
	175 13 14 500	Aluminium-Treppenkantenprofil DUO - gelocht	49 x 30,2 mm	500 cm	Edelstahl matt	25 m	Op aanvraag
	175 13 14 250	Aluminium-Treppenkantenprofil DUO - gelocht	49 x 30,2 mm	250 cm	Edelstahl matt	10	40,40

824 11 40 025	PVC-Gleitschutz-Einlage - selbstklebend. Für Treppenkantenprofil Nr. 175	23 mm	25 m	braun	1	106,25
824 11 41 025	PVC-Gleitschutz-Einlage - selbstklebend. Für Treppenkantenprofil Nr. 175	23 mm	25 m	beige	1	106,25
824 11 42 025	PVC-Gleitschutz-Einlage - selbstklebend. Für Treppenkantenprofil Nr. 175	23 mm	25 m	grau	1	106,25
824 11 32 025	PVC-Gleitschutz-Einlage - selbstklebend. Für Treppenkantenprofil Nr. 175	23 mm	25 m	schwarz	1	106,25
824 12 40 025	Gleitschutz-Einlage - selbstklebend. Für Treppenkantenprofil Nr. 175	23 mm	25 m	braun	1	105,00
824 12 42 025	Gleitschutz-Einlage - selbstklebend. Für Treppenkantenprofil Nr. 175	23 mm	25 m	grau	1	105,00
824 12 32 025	Gleitschutz-Einlage - selbstklebend. Für Treppenkantenprofil Nr. 175	23 mm	25 m	schwarz	1	105,00

Profielschets	Prinz Art.-Nr.	Artikelomschrijving	Afmeting	Lengte	Kleur	VE	Bruto verkoopprijs / st.
---------------	----------------	---------------------	----------	--------	-------	----	--------------------------

Kombi-Profile

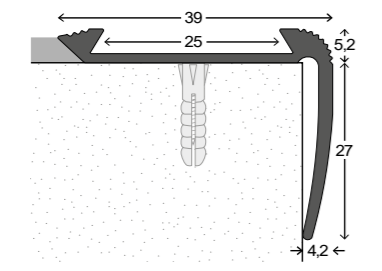

191 13 10 500	Aluminium-Kombiprofil - gelocht	39 x 32,2 mm	500 cm	gold	25 m	Op aanvraag
191 13 10 250	Aluminium-Kombiprofil - gelocht	39 x 32,2 mm	250 cm	gold	10	32,75
191 13 11 500	Aluminium-Kombiprofil - gelocht	39 x 32,2 mm	500 cm	silber	25 m	Op aanvraag
191 13 11 300	Aluminium-Kombiprofil - gelocht	39 x 32,2 mm	300 cm	silber	10	36,15
191 13 11 250	Aluminium-Kombiprofil - gelocht	39 x 32,2 mm	250 cm	silber	10	30,15
191 13 11 250 SB	Aluminium-Kombiprofil - gelocht - inkl. Schrauben + Dübeln	39 x 32,2 mm	250 cm SB	silber	10	32,75
191 13 12 500	Aluminium-Kombiprofil - gelocht	39 x 32,2 mm	500 cm	bronze	25 m	Op aanvraag
191 13 12 250	Aluminium-Kombiprofil - gelocht	39 x 32,2 mm	250 cm	bronze	10	34,40

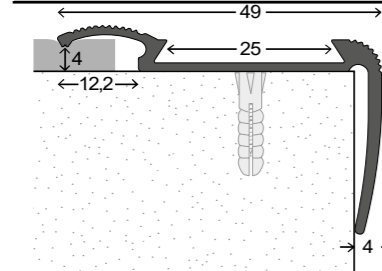

192 13 10 500	Aluminium-Kombiprofil mit umschlagbarer Lasche - gelocht	49 x 32,2 mm	500 cm	gold	25 m	Op aanvraag
192 13 10 250	Aluminium-Kombiprofil mit umschlagbarer Lasche - gelocht	49 x 32,2 mm	250 cm	gold	10	37,90
192 13 11 500	Aluminium-Kombiprofil mit umschlagbarer Lasche - gelocht	49 x 32,2 mm	500 cm	silber	25 m	Op aanvraag
192 13 11 300	Aluminium-Kombiprofil mit umschlagbarer Lasche - gelocht	49 x 32,2 mm	300 cm	silber	10	41,70
192 13 11 250	Aluminium-Kombiprofil mit umschlagbarer Lasche - gelocht	49 x 32,2 mm	250 cm	silber	10	34,75
192 13 12 500	Aluminium-Kombiprofil mit umschlagbarer Lasche - gelocht	49 x 32,2 mm	500 cm	bronze	25 m	Op aanvraag
192 13 12 250	Aluminium-Kombiprofil mit umschlagbarer Lasche - gelocht	49 x 32,2 mm	250 cm	bronze	10	39,90

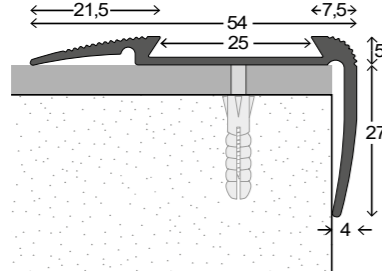

193 13 10 500	Aluminium-Kombiprofil mit Auslauf - gelocht	54 x 32,2 mm	500 cm	gold	25 m	Op aanvraag
193 13 10 250	Aluminium-Kombiprofil mit Auslauf - gelocht	54 x 32,2 mm	250 cm	gold	10	42,40
193 13 11 500	Aluminium-Kombiprofil mit Auslauf - gelocht	54 x 32,2 mm	500 cm	silber	25 m	Op aanvraag
193 13 11 300	Aluminium-Kombiprofil mit Auslauf - gelocht	54 x 32,2 mm	300 cm	silber	10	47,40
193 13 11 250	Aluminium-Kombiprofil mit Auslauf - gelocht	54 x 32,2 mm	250 cm	silber	10	39,50
193 13 11 250 SB	Aluminium-Kombiprofil mit Auslauf - gelocht - inkl. Schrauben + Dübeln	54 x 32,2 mm	250 cm SB	silber	10	41,15
193 13 12 500	Aluminium-Kombiprofil mit Auslauf - gelocht	54 x 32,2 mm	500 cm	bronze	25 m	Op aanvraag
193 13 12 250	Aluminium-Kombiprofil mit Auslauf - gelocht	54 x 32,2 mm	250 cm	bronze	10	45,65

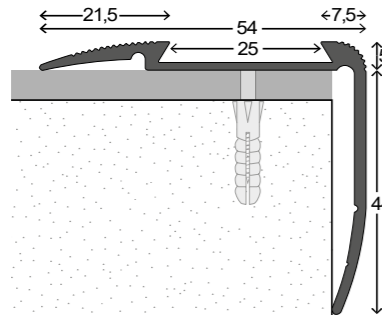

194 13 10 500	Aluminium-Kombiprofil mit Auslauf - gelocht	54 x 49,2 mm	500 cm	gold	25 m	Op aanvraag
194 13 10 250	Aluminium-Kombiprofil mit Auslauf - gelocht	54 x 49,2 mm	250 cm	gold	10	48,50
194 13 11 500	Aluminium-Kombiprofil mit Auslauf - gelocht	54 x 49,2 mm	500 cm	silber	25 m	Op aanvraag
194 13 11 300	Aluminium-Kombiprofil mit Auslauf - gelocht	54 x 49,2 mm	300 cm	silber	10	54,00
194 13 11 250	Aluminium-Kombiprofil mit Auslauf - gelocht	54 x 49,2 mm	250 cm	silber	10	45,00
194 13 12 500	Aluminium-Kombiprofil mit Auslauf - gelocht	54 x 49,2 mm	500 cm	bronze	25 m	Op aanvraag
194 13 12 250	Aluminium-Kombiprofil mit Auslauf - gelocht	54 x 49,2 mm	250 cm	bronze	10	52,50

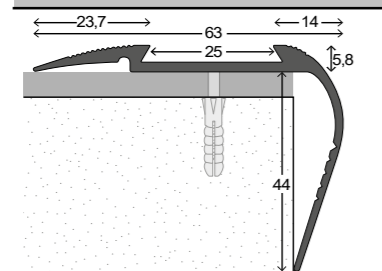

199 13 10 500	Aluminium-Kombiprofil mit Auslauf - gelocht	63 x 50 mm	500 cm	gold	25 m	Op aanvraag
199 13 10 250	Aluminium-Kombiprofil mit Auslauf - gelocht	63 x 50 mm	250 cm	gold	5	52,40
199 13 11 500	Aluminium-Kombiprofil mit Auslauf - gelocht	63 x 50 mm	500 cm	silber	25 m	Op aanvraag
199 13 11 250	Aluminium-Kombiprofil mit Auslauf - gelocht	63 x 50 mm	250 cm	silber	5	48,00
199 13 12 500	Aluminium-Kombiprofil mit Auslauf - gelocht	63 x 50 mm	500 cm	bronze	25 m	Op aanvraag
199 13 12 250	Aluminium-Kombiprofil mit Auslauf - gelocht	63 x 50 mm	250 cm	bronze	5	55,00

Profielschets	Prinz Art.-Nr.	Artikelomschrijving	Afmeting	Lengte	Kleur	VE	Bruto verkoopprijs / st.
---------------	----------------	---------------------	----------	--------	-------	----	--------------------------

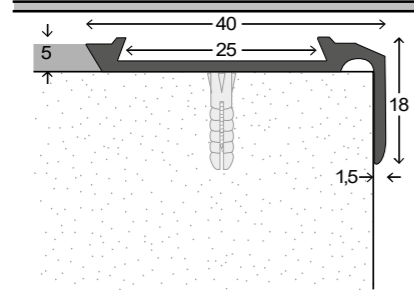

185 13 03 500	Reinmessing-Kombiprofil - gelocht	40 x 18 mm	500 cm	MS poliert	25 m	Op aanvraag
185 13 03 250	Reinmessing-Kombiprofil - gelocht	40 x 18 mm	250 cm	MS poliert	10	106,40

Profielschets	Prinz Art.-Nr.	Artikelomschrijving	Afmeting	Lengte	Kleur	VE	Bruto verkoopprijs / st.
	186 13 03 500	Reinmessing-Kombiprofil - gelocht	40 x 32 mm	500 cm	MS poliert	25 m	Op aanvraag
	186 13 03 250	Reinmessing-Kombiprofil - gelocht	40 x 32 mm	250 cm	MS poliert	10	118,00

	825 10 32 025	Weich-PVC-Einlage für Kombiprofile - glatt	25 mm	25 m	schwarz	1	72,50
	825 10 42 025	Weich-PVC-Einlage für Kombiprofile - glatt	25 mm	25 m	grau	1	72,50
	825 10 41 025	Weich-PVC-Einlage für Kombiprofile - glatt	25 mm	25 m	beige	1	72,50
	825 10 40 025	Weich-PVC-Einlage für Kombiprofile - glatt	25 mm	25 m	braun	1	72,50
	825 10 35 025	Weich-PVC-Einlage für Kombiprofile - glatt	25 mm	25 m	rot	1	72,50

	825 20 32 025	Weich-PVC-Einlage für Kombiprofile - mit Rillen	25 mm	25 m	schwarz	1	75,00
	825 20 34 025	Weich-PVC-Einlage für Kombiprofile - mit Rillen	25 mm	25 m	gelb	1	75,00
	825 20 42 025	Weich-PVC-Einlage für Kombiprofile - mit Rillen	25 mm	25 m	grau	1	75,00
	825 20 41 025	Weich-PVC-Einlage für Kombiprofile - mit Rillen	25 mm	25 m	beige	1	75,00
	825 20 40 025	Weich-PVC-Einlage für Kombiprofile - mit Rillen	25 mm	25 m	braun	1	75,00
	825 20 35 025	Weich-PVC-Einlage für Kombiprofile - mit Rillen	25 mm	25 m	rot	1	75,00

Treppenkantenprofile für DESIGN-Beläge

	178 13 13 250	Alu-Treppenkantenprofil - gelocht. Für Belagstärken 2,5 mm.	45 x 10 mm	250 cm	sahara	10	23,25
	178 13 11 500	Alu-Treppenkantenprofil - gelocht. Für Belagstärken 2,5 mm.	45 x 10 mm	500 cm	silber	25 m	Op aanvraag
	178 13 11 250	Alu-Treppenkantenprofil - gelocht. Für Belagstärken 2,5 mm.	45 x 10 mm	250 cm	silber	10	21,15
	178 13 14 500	Alu-Treppenkantenprofil - gelocht. Für Belagstärken 2,5 mm.	45 x 10 mm	500 cm	Edelstahl matt	25 m	Op aanvraag
	178 13 14 250	Alu-Treppenkantenprofil - gelocht. Für Belagstärken 2,5 mm.	45 x 10 mm	250 cm	Edelstahl matt	10	24,50

178 13 32 500	Alu-Treppenkantenprofil - gelocht. Für Belagstärken 2,5 mm.	45 x 10 mm	500 cm	schwarz RAL 9005	25 m	Op aanvraag
178 13 32 250	Alu-Treppenkantenprofil - gelocht. Für Belagstärken 2,5 mm.	45 x 10 mm	250 cm	schwarz RAL 9005	10	25,75

	195 13 13 250	Alu-Treppenkantenprofil - gelocht. Für Belagstärken 2 mm.	45 x 18,5 mm	250 cm	sahara	10	24,50
	195 13 11 500	Alu-Treppenkantenprofil - gelocht. Für Belagstärken 2 mm.	45 x 18,5 mm	500 cm	silber	25 m	Op aanvraag
	195 13 11 250	Alu-Treppenkantenprofil - gelocht. Für Belagstärken 2 mm.	45 x 18,5 mm	250 cm	silber	10	22,40
	195 13 14 500	Alu-Treppenkantenprofil - gelocht. Für Belagstärken 2 mm.	45 x 18,5 mm	500 cm	Edelstahl matt	25 m	Op aanvraag
	195 13 14 250	Alu-Treppenkantenprofil - gelocht. Für Belagstärken 2 mm.	45 x 18,5 mm	250 cm	Edelstahl matt	10	26,00

	196 13 13 250	Alu-Treppenkantenprofil - gelocht. Für Belagstärken 2,5 mm.	45 x 19 mm	250 cm	sahara	10	24,75
	196 13 11 500	Alu-Treppenkantenprofil - gelocht. Für Belagstärken 2,5 mm.	45 x 19 mm	500 cm	silber	25 m	Op aanvraag
	196 13 11 250	Alu-Treppenkantenprofil - gelocht. Für Belagstärken 2,5 mm.	45 x 19 mm	250 cm	silber	10	22,65
	196 13 14 500	Alu-Treppenkantenprofil - gelocht. Für Belagstärken 2,5 mm.	45 x 19 mm	500 cm	Edelstahl matt	25 m	Op aanvraag
	196 13 14 250	Alu-Treppenkantenprofil - gelocht. Für Belagstärken 2,5 mm.	45 x 19 mm	250 cm	Edelstahl matt	10	26,40

	197 13 13 250	Alu-Treppenkantenprofil - gelocht. Für Belagstärken 3 mm.	45 x 19,5 mm	250 cm	sahara	10	25,40
	197 13 11 500	Alu-Treppenkantenprofil - gelocht. Für Belagstärken 3 mm.	45 x 19,5 mm	500 cm	silber	25 m	Op aanvraag
	197 13 11 250	Alu-Treppenkantenprofil - gelocht. Für Belagstärken 3 mm.	45 x 19,5 mm	250 cm	silber	10	23,15
	197 13 11 250 SB	Alu-Treppenkantenprofil - gelocht. Für Belagstärken 3 mm. Inkl. Schrauben + Dübel.	45 x 19,5 mm	250 cm SB	silber	10	25,75

Profielschets	Prinz Art.-Nr.	Artikelomschrijving	Afmeting	Lengte	Kleur	VE	Bruto verkoopprijs / st.
	197 13 14 500	Alu-Treppenkantenprofil - gelocht. Für Belagstärken 3 mm.	45 x 19,5 mm	500 cm	Edelstahl matt	25 m	Op aanvraag
	197 13 14 250	Alu-Treppenkantenprofil - gelocht. Für Belagstärken 3 mm.	45 x 19,5 mm	250 cm	Edelstahl matt	10	26,90
	198 13 13 250	Alu-Treppenkantenprofil - gelocht. Für Belagstärken 5 mm.	45 x 21,5 mm	250 cm	sahara	10	26,40
	198 13 11 500	Alu-Treppenkantenprofil - gelocht. Für Belagstärken 5 mm.	45 x 21,5 mm	500 cm	silber	25 m	Op aanvraag
	198 13 11 250	Alu-Treppenkantenprofil - gelocht. Für Belagstärken 5 mm.	45 x 21,5 mm	250 cm	silber	10	23,90
	198 13 14 500	Alu-Treppenkantenprofil - gelocht. Für Belagstärken 5 mm.	45 x 21,5 mm	500 cm	Edelstahl matt	25 m	Op aanvraag
	198 13 14 250	Alu-Treppenkantenprofil - gelocht. Für Belagstärken 5 mm.	45 x 21,5 mm	250 cm	Edelstahl matt	10	27,65
	288 13 13 250	Alu-Treppenkantenprofil - gelocht. Für Belagstärken 3 mm.	45 x 48,5 mm	250 cm	sahara	10	34,40
	288 13 11 500	Alu-Treppenkantenprofil - gelocht. Für Belagstärken 3 mm.	45 x 48,5 mm	500 cm	silber	25 m	Op aanvraag
	288 13 11 250	Alu-Treppenkantenprofil - gelocht. Für Belagstärken 3 mm.	45 x 48,5 mm	250 cm	silber	10	31,25
	288 13 14 500	Alu-Treppenkantenprofil - gelocht. Für Belagstärken 3 mm.	45 x 48,5 mm	500 cm	Edelstahl matt	25 m	Op aanvraag
	288 13 14 250	Alu-Treppenkantenprofil - gelocht. Für Belagstärken 3 mm.	45 x 48,5 mm	250 cm	Edelstahl matt	10	36,15
	286 13 13 250	Aluminium-Treppenkante - gelocht. Für Belagstärken von 2 mm.	39 x 25 mm	250 cm	sahara	10	24,90
	286 13 11 500	Aluminium-Treppenkante - gelocht. Für Belagstärken von 2 mm.	39 x 25 mm	500 cm	silber	25 m	Op aanvraag
	286 13 11 250	Aluminium-Treppenkante - gelocht. Für Belagstärken von 2 mm.	39 x 25 mm	250 cm	silber	10	22,65
	286 13 14 500	Aluminium-Treppenkante - gelocht. Für Belagstärken von 2 mm.	39 x 25 mm	500 cm	Edelstahl matt	25 m	Op aanvraag
	286 13 14 250	Aluminium-Treppenkante - gelocht. Für Belagstärken von 2 mm.	39 x 25 mm	250 cm	Edelstahl matt	10	26,75
	286 13 32 250	Aluminium-Treppenkante - gelocht. Für Belagstärken von 2 mm.	39 x 25 mm	250 cm	schwarz RAL 9005	10	28,90
	287 13 13 250	Aluminium-Treppenkante - gelocht. Für Belagstärken von 2,5 mm.	39,5 x 25,5 mm	250 cm	sahara	10	25,40
	287 13 11 500	Aluminium-Treppenkante - gelocht. Für Belagstärken von 2,5 mm.	39,5 x 25,5 mm	500 cm	silber	25 m	Op aanvraag
	287 13 11 250	Aluminium-Treppenkante - gelocht. Für Belagstärken von 2,5 mm.	39,5 x 25,5 mm	250 cm	silber	10	23,15
	287 13 14 500	Aluminium-Treppenkante - gelocht. Für Belagstärken von 2,5 mm.	39,5 x 25,5 mm	500 cm	Edelstahl matt	25 m	Op aanvraag
	287 13 14 250	Aluminium-Treppenkante - gelocht. Für Belagstärken von 2,5 mm.	39,5 x 25,5 mm	250 cm	Edelstahl matt	10	27,25
	287 13 32 250	Aluminium-Treppenkante - gelocht. Für Belagstärken von 2,5 mm.	39,5 x 25,5 mm	250 cm	schwarz RAL 9005	10	29,15
	187 13 13 250	Alu-Treppenkantenprofil - gelocht. Für Belagstärken 3 mm.	40 x 26 mm	250 cm	sahara	10	25,90
	187 13 11 500	Alu-Treppenkantenprofil - gelocht. Für Belagstärken 3 mm.	40 x 26 mm	500 cm	silber	25 m	Op aanvraag
	187 13 11 300	Alu-Treppenkantenprofil - gelocht. Für Belagstärken 3 mm.	40 x 26 mm	300 cm	silber	10	28,05
	187 13 11 250	Alu-Treppenkantenprofil - gelocht. Für Belagstärken 3 mm.	40 x 26 mm	250 cm	silber	10	23,50
	187 13 11 250 SB	Alu-Treppenkantenprofil - gelocht. Für Belagstärken 3 mm. Inkl. Schrauben + Dübel.	40 x 26 mm	250 cm SB	silber	10	26,15
	187 13 14 500	Alu-Treppenkantenprofil - gelocht. Für Belagstärken 3 mm.	40 x 26 mm	500 cm	Edelstahl matt	25 m	Op aanvraag
	187 13 14 250	Alu-Treppenkantenprofil - gelocht. Für Belagstärken 3 mm.	40 x 26 mm	250 cm	Edelstahl matt	10	27,75
	187 13 14 250 SB	Alu-Treppenkantenprofil - gelocht. Für Belagstärken 3 mm. Inkl. Schrauben + Dübel.	40 x 26 mm	250 cm SB	Edelstahl matt	10	30,40
	187 13 32 500	Alu-Treppenkantenprofil - gelocht. Für Belagstärken 3 mm.	40 x 26 mm	500 cm	schwarz RAL 9005	25 m	Op aanvraag
	187 13 32 250	Alu-Treppenkantenprofil - gelocht. Für Belagstärken 3 mm.	40 x 26 mm	250 cm	schwarz RAL 9005	10	29,40

Profielschets	Prinz Art.-Nr.	Artikelomschrijving	Afmeting	Lengte	Kleur	VE	Bruto verkoopprijs / st.
	188 13 13 250	Alu-Treppenkantenprofil - gelocht. Für Belagstärken 5 mm.	42 x 28 mm	250 cm	sahara	10	29,00
	188 13 11 500	Alu-Treppenkantenprofil - gelocht. Für Belagstärken 5 mm.	42 x 28 mm	500 cm	silber	25 m	Op aanvraag
	188 13 11 250	Alu-Treppenkantenprofil - gelocht. Für Belagstärken 5 mm.	42 x 28 mm	250 cm	silber	10	26,40
	188 13 14 500	Alu-Treppenkantenprofil - gelocht. Für Belagstärken 5 mm.	42 x 28 mm	500 cm	Edelstahl matt	25 m	Op aanvraag
	188 13 14 250	Alu-Treppenkantenprofil - gelocht. Für Belagstärken 5 mm.	42 x 28 mm	250 cm	Edelstahl matt	10	30,65
	188 13 32 250	Alu-Treppenkantenprofil - gelocht. Für Belagstärken 5 mm.	42 x 28 mm	250 cm	schwarz RAL 9005	10	33,40

	189 13 13 250	Alu-Treppenkantenprofil - gelocht. Für Belagstärken 6 - 6,5 mm.	43,5 x 29,5mm	250 cm	sahara	10	31,75
	189 13 11 500	Alu-Treppenkantenprofil - gelocht. Für Belagstärken 6 - 6,5 mm.	43,5 x 29,5mm	500 cm	silber	25 m	Op aanvraag
	189 13 11 250	Alu-Treppenkantenprofil - gelocht. Für Belagstärken 6 - 6,5 mm.	43,5 x 29,5mm	250 cm	silber	10	28,90
	189 13 14 500	Alu-Treppenkantenprofil - gelocht. Für Belagstärken 6 - 6,5 mm.	43,5 x 29,5mm	500 cm	Edelstahl matt	25 m	Op aanvraag
	189 13 14 250	Alu-Treppenkantenprofil - gelocht. Für Belagstärken 6 - 6,5 mm.	43,5 x 29,5mm	250 cm	Edelstahl matt	10	33,50

	289 13 13 250	Alu-Treppenkante mit Einschub - gelocht. Für Belagstärken 3,0 mm.	41,2 x 27,2 mm	250 cm	sahara	10	29,40
	289 13 11 500	Alu-Treppenkante mit Einschub - gelocht. Für Belagstärken 3,0 mm.	41,2 x 27,2 mm	500 cm	silber	25 m	Op aanvraag
	289 13 11 250	Alu-Treppenkante mit Einschub - gelocht. Für Belagstärken 3,0 mm.	41,2 x 27,2 mm	250 cm	silber	10	26,75
	289 13 11 250 SB	Alu-Treppenkante mit Einschub - gelocht. Für Belagstärken 3,0 mm. Inkl. Schrauben + Dübeln.	41,2 x 27,2 mm	250 cm SB	silber	10	29,25
	289 13 14 500	Alu-Treppenkante mit Einschub - gelocht. Für Belagstärken 3,0 mm.	41,2 x 27,2 mm	500 cm	Edelstahl matt	25 m	Op aanvraag
	289 13 14 250	Alu-Treppenkante mit Einschub - gelocht. Für Belagstärken 3,0 mm.	41,2 x 27,2 mm	250 cm	Edelstahl matt	10	31,40

	279 20 11 260	Alu-Treppenkante mit Einschub - ungelocht. Für Belagstärken 3,0 - 4,0 mm.	42,2 x 28,2 mm	260 cm	silber	10	28,25
--	---------------	---	----------------	--------	--------	----	--------------

	279 13 11 500	Alu-Treppenkante mit Einschub - gelocht. Für Belagstärken 3,0 - 4,0 mm.	42,2 x 28,2 mm	500 cm	silber	25 m	Op aanvraag
	279 13 11 250	Alu-Treppenkante mit Einschub - gelocht. Für Belagstärken 3,0 - 4,0 mm.	42,2 x 28,2 mm	250 cm	silber	10	28,00

	271 63 11 300	Alu-Treppenkante - gelocht. Für Belagstärken 2,0 - 3,0 mm.	13,7 x 44,6 mm	300 cm S	silber	10	25,50
	271 63 14 300	Alu-Treppenkante - gelocht. Für Belagstärken 2,0 - 3,0 mm.	13,7 x 44,6 mm	300 cm S	Edelstahl matt	10	27,60
	271 63 32 300	Alu-Treppenkante - gelocht. Für Belagstärken 2,0 - 3,0 mm.	13,7 x 44,6 mm	300 cm	schwarz RAL 9005	10	27,75

Profielschets	Prinz Art.-Nr.	Artikelomschrijving	Afmeting	Lengte	Kleur	VE	Bruto verkoopprijs / st.
---------------	----------------	---------------------	----------	--------	-------	----	--------------------------

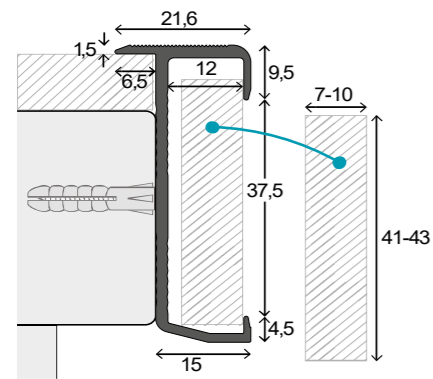
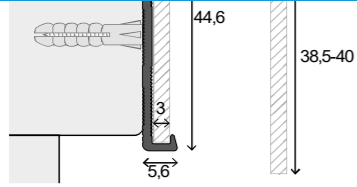

276 63 11 300	Alu-Treppenkante - gelocht. Für Belagstärken 7 - 10 mm.	21,6 x 51,5 mm	300 cm	silber	10	44,25
276 63 14 300	Alu-Treppenkante - gelocht. Für Belagstärken 7 - 10 mm.	21,6 x 51,5 mm	300 cm	Edelstahl matt	10	49,95
276 63 32 300	Alu-Treppenkante - gelocht. Für Belagstärken 7 - 10 mm.	21,6 x 51,5 mm	300 cm	schwarz RAL 9005	10	54,90

Innenwinkel für Design-Beläge

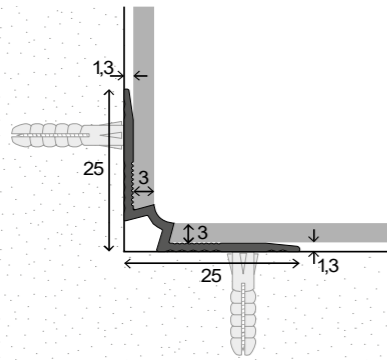

107 13 13 250	Aluminium-Innenwinkel - beidseitig gelocht. Für Belagstärken von 3 mm.	25 x 25 mm	250 cm	sahara	10	20,50
107 13 11 250	Aluminium-Innenwinkel - beidseitig gelocht. Für Belagstärken von 3 mm.	25 x 25 mm	250 cm	silber	10	19,40
107 13 14 250	Aluminium-Innenwinkel - beidseitig gelocht. Für Belagstärken von 3 mm.	25 x 25 mm	250 cm	Edelstahl matt	10	21,40

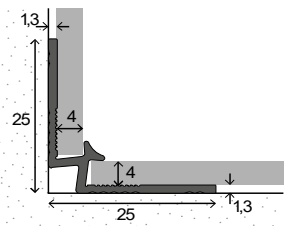
Profielschets	Prinz Art.-Nr.	Artikelomschrijving	Afmeting	Lengte	Kleur	VE	Bruto verkoopprijs / st.
	108 20 11 260	Alu-Innenwinkel - ungelocht. Für Belagstärken von 3,2 - 4 mm.	25 x 25 mm	260 cm	silber	10	20,80

	108 13 11 250	Alu-Innenwinkel - beidseitig gelocht. Für Belagstärken von 3,2 - 4 mm.	25 x 25 mm	250 cm	silber	10	20,50
---	---------------	--	------------	--------	--------	----	--------------

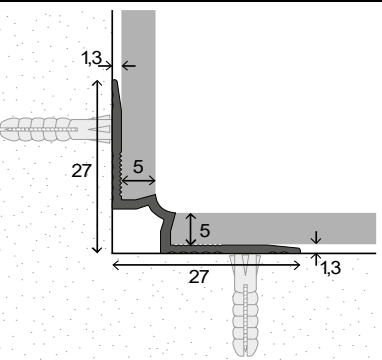
	106 13 13 250	Aluminium-Innenwinkel - beidseitig gelocht. Für Belagstärken von 5 mm.	27 x 27 mm	250 cm	sahara	10	21,50
	106 13 11 250	Aluminium-Innenwinkel - beidseitig gelocht. Für Belagstärken von 5 mm.	27 x 27 mm	250 cm	silber	10	20,00
	106 13 14 250	Aluminium-Innenwinkel - beidseitig gelocht. Für Belagstärken von 5 mm.	27 x 27 mm	250 cm	Edelstahl matt	10	22,15

Treppenkantenprofile

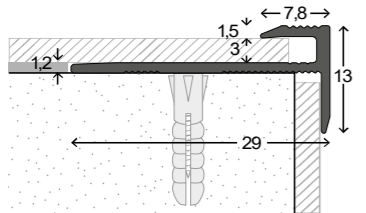
	177 13 13 250	Aluminium-Treppenkantenprofil - gelocht. Für Beläge 2,5 - 3 mm.	29 x 13 mm	250 cm	sahara	10	19,75
	177 13 13 100	Aluminium-Treppenkantenprofil - gelocht. Für Beläge 2,5 - 3 mm.	29 x 13 mm	100 cm SB	sahara	10	9,30
	177 13 11 250	Aluminium-Treppenkantenprofil - gelocht. Für Beläge 2,5 - 3 mm.	29 x 13 mm	250 cm	silber	10	18,25
	177 13 11 100	Aluminium-Treppenkantenprofil - gelocht. Für Beläge 2,5 - 3 mm.	29 x 13 mm	100 cm SB	silber	10	8,60
	177 13 14 250	Aluminium-Treppenkantenprofil - gelocht. Für Beläge 2,5 - 3 mm.	29 x 13 mm	250 cm	Edelstahl matt	10	20,75
177 13 14 100	Aluminium-Treppenkantenprofil - gelocht. Für Beläge 2,5 - 3 mm.	29 x 13 mm	100 cm SB	Edelstahl matt	10	9,60	

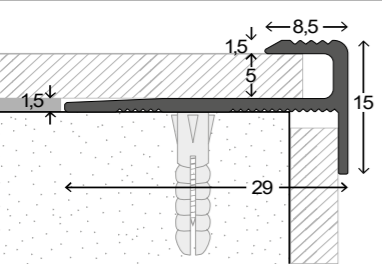
	176 13 10 250	Aluminium-Treppenkantenprofil - gelocht. Für Beläge 4,5 - 5 mm.	29 x 15 mm	250 cm	gold	10	22,15
	176 13 10 100	Aluminium-Treppenkantenprofil - gelocht. Für Beläge 4,5 - 5 mm.	29 x 15 mm	100 cm SB	gold	10	10,30
	176 13 11 500	Aluminium-Treppenkantenprofil - gelocht. Für Beläge 4,5 - 5 mm.	29 x 15 mm	500 cm	silber	25 m	Op aanvraag
	176 13 11 250	Aluminium-Treppenkantenprofil - gelocht. Für Beläge 4,5 - 5 mm.	29 x 15 mm	250 cm	silber	10	20,25
	176 13 11 100	Aluminium-Treppenkantenprofil - gelocht. Für Beläge 4,5 - 5 mm.	29 x 15 mm	100 cm SB	silber	10	9,40
	176 13 14 500	Aluminium-Treppenkantenprofil - gelocht. Für Beläge 4,5 - 5 mm.	29 x 15 mm	500 cm	Edelstahl matt	25 m	Op aanvraag
	176 13 14 250	Aluminium-Treppenkantenprofil - gelocht. Für Beläge 4,5 - 5 mm.	29 x 15 mm	250 cm	Edelstahl matt	10	23,50
	176 13 14 100	Aluminium-Treppenkantenprofil - gelocht. Für Beläge 4,5 - 5 mm.	29 x 15 mm	100 cm SB	Edelstahl matt	10	10,80

270 13 10 250	Alu-Treppenkantenprofil - beidseitig gelocht. Für Belagstärken von 8 - 9 mm.	38 x 36,4 mm	250 cm	gold	10	38,25
270 13 11 250	Alu-Treppenkantenprofil - beidseitig gelocht. Für Belagstärken von 8 - 9 mm.	38 x 36,4 mm	250 cm	silber	10	36,00

Profielschets	Prinz Art.-Nr.	Artikelomschrijving	Afmeting	Lengte	Kleur	VE	Bruto verkoopprijs / st.
	270 13 11 100	Alu-Treppenkantenprofil - beidseitig gelocht. Für Belagstärken von 8 - 9 mm.	38 x 36,4 mm	100 cm	silber	10	15,20
	270 13 14 250	Alu-Treppenkantenprofil - beidseitig gelocht. Für Belagstärken von 8 - 9 mm.	38 x 36,4 mm	250 cm	Edelstahl matt	10	40,75

	274 13 11 250	Alu-Treppenkantenprofil - beidseitig gelocht. Für Belagstärken von 9 - 10 mm.	38 x 36,4mm	250 cm	silber	10	36,50
	274 13 14 250	Alu-Treppenkantenprofil - beidseitig gelocht. Für Belagstärken von 9 - 10 mm.	38 x 36,4mm	250 cm	Edelstahl matt	10	41,90

	272 13 13 250	Alu-Treppenkantenprofil - gelocht. Für Belagstärken von 8 - 9 mm.	35 x 20 mm	250 cm	sahara	10	28,90
	272 13 11 250	Alu-Treppenkantenprofil - gelocht. Für Belagstärken von 8 - 9 mm.	35 x 20 mm	250 cm	silber	10	26,00
	272 13 11 100	Alu-Treppenkantenprofil - gelocht. Für Belagstärken von 8 - 9 mm.	35 x 20 mm	100 cm SB	silber	10	11,50
	272 13 14 250	Alu-Treppenkantenprofil - gelocht. Für Belagstärken von 8 - 9 mm.	35 x 20 mm	250 cm	Edelstahl matt	10	30,90

	275 13 13 250	Aluminium-Treppenkante - gelocht. Für Belagstärken von 10 - 11 mm.	35 x 22 mm	250 cm	sahara	10	29,75
	275 13 11 250	Aluminium-Treppenkante - gelocht. Für Belagstärken von 10 - 11 mm.	35 x 22 mm	250 cm	silber	10	26,90
	275 13 14 250	Aluminium-Treppenkante - gelocht. Für Belagstärken von 10 - 11 mm.	35 x 22 mm	250 cm	Edelstahl matt	10	31,90

	273 13 10 250	Alu-Treppenkantenprofil - gelocht. Für Belagstärken von 13 - 15 mm.	50 x 30,4 mm	250 cm	gold	10	41,75
	273 13 11 250	Alu-Treppenkantenprofil - gelocht. Für Belagstärken von 13 - 15 mm.	50 x 30,4 mm	250 cm	silber	10	38,50
	273 13 14 250	Alu-Treppenkantenprofil - gelocht. Für Belagstärken von 13 - 15 mm.	50 x 30,4 mm	250 cm	Edelstahl matt	10	44,00

Reparaturwinkel							
	834 10 00 100	Reparaturwinkel H 20, mit Schraubnägeln	42 x 20 mm	100 cm		50	5,40

Artikel nicht im Anbruch erhältlich

Profielschets	Prinz Art.-Nr.	Artikelomschrijving	Afmeting	Lengte	Kleur	VE	Bruto verkoopprijs / st.
---------------	----------------	---------------------	----------	--------	-------	----	--------------------------

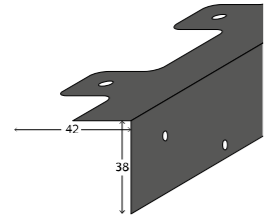

834 20 00 100	Reparaturwinkel H 38, mit Schraubnägeln	42 x 38 mm	100 cm		25	6,10
---------------	---	------------	--------	--	----	-------------

Artikel nicht im Anbruch erhältlich

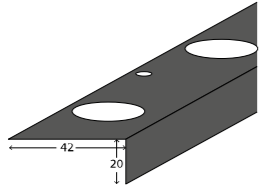

834 30 00 100	Reparaturwinkel S 20, mit Schrauben + Dübeln	42 x 20 mm	100 cm		30	6,05
---------------	--	------------	--------	--	----	-------------

Artikel nicht im Anbruch erhältlich

Eckschutzwinkel

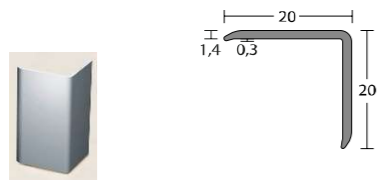

280 10 11 250	Aluminium-Eckschutzwinkel	20 x 20 mm	250 cm	silber	10	13,40
280 10 11 150	Aluminium-Eckschutzwinkel	20 x 20 mm	150 cm	silber	10	9,90

Profielschets	Prinz Art.-Nr.	Artikelomschrijving	Afmeting	Lengte	Kleur	VE	Bruto verkoopprijs / st.
	281 10 11 250	Aluminium-Eckschutzwinkel	30 x 30 mm	250 cm	silber	10	18,15
	281 10 11 150	Aluminium-Eckschutzwinkel	30 x 30 mm	150 cm	silber	10	13,00
	282 10 11 250	Aluminium-Eckschutzwinkel	50 x 50 mm	250 cm	silber	10	27,65
	282 10 11 150	Aluminium-Eckschutzwinkel	50 x 50 mm	150 cm	silber	10	18,55
	283 10 02 250	Edelstahl-Eckschutzwinkel, dreifach gekantet	20 x 20 mm	250 cm	E-St.gebürstet	10	37,50
	283 20 02 150	Edelstahl-Eckschutzwinkel, einfach gekantet - mit Krone	20 x 20 mm	150 cm	E-St.gebürstet	10	28,00
	284 10 02 250	Edelstahl-Eckschutzwinkel, dreifach gekantet	30 x 30 mm	250 cm	E-St.gebürstet	10	40,00
	284 20 02 150	Edelstahl-Eckschutzwinkel, einfach gekantet - mit Krone	30 x 30 mm	150 cm	E-St.gebürstet	10	33,30
	285 10 02 250	Edelstahl-Eckschutzwinkel, dreifach gekantet	50 x 50 mm	250 cm	E-St.gebürstet	10	51,50

Profielchets	Prinz Art.-Nr.	Artikelomschrijving	Afmeting	Lengte	Kleur	VE	Bruto verkoopprijs / st.
--------------	----------------	---------------------	----------	--------	-------	----	--------------------------

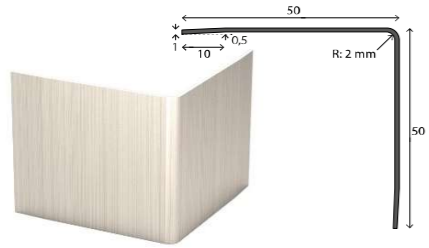

Profielschets	Prinz Art.-Nr.	Artikelomschrijving	Afmeting	Lengte	Kleur	VE	Bruto verkoopprijs / st.
---------------	----------------	---------------------	----------	--------	-------	----	--------------------------

Hart-PVC-Winkel

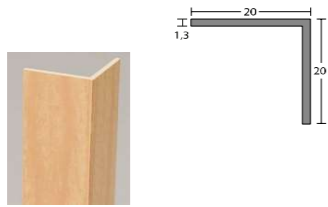

804 20 30 250	Hart-PVC-Winkelprofil - ungelocht	20 x 20 mm	250 cm	weiß	20	4,90
804 20 20 250	Hart-PVC-Winkelprofil - ungelocht	20 x 20 mm	250 cm	Buche	20	5,25
804 20 25 250	Hart-PVC-Winkelprofil - ungelocht	20 x 20 mm	250 cm	Eiche	20	5,25

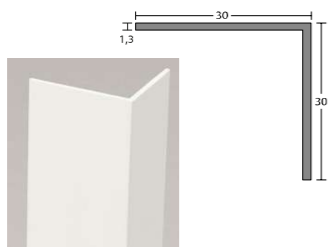

804 30 30 250	Hart-PVC-Winkelprofil - ungelocht	30 x 30 mm	250 cm	weiß	20	6,75
804 30 20 250	Hart-PVC-Winkelprofil - ungelocht	30 x 30 mm	250 cm	Buche	20	7,15
804 30 25 250	Hart-PVC-Winkelprofil - ungelocht	30 x 30 mm	250 cm	Eiche	20	7,15

Malereckwinkel

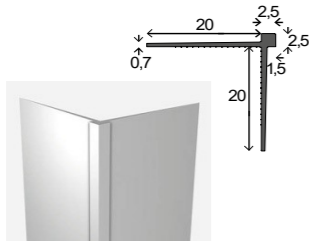

805 90 30 260	Hart-PVC-Malereckwinkel - ungelocht	20 x 20 mm	260 cm	weiß	25	5,75
---------------	-------------------------------------	------------	--------	------	----	-------------

Profile für Wandpaneele

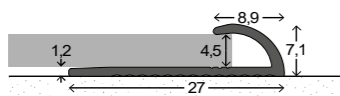

950 20 11 260	Alu-Abschlussprofil, ungelocht - Einschub 4,5 mm	27 x 7,1 mm	260 cm	silber	10	15,75
950 20 32 260	Alu-Abschlussprofil, ungelocht - Einschub 4,5 mm	27 x 7,1 mm	260 cm	schwarz RAL 9005	10	18,20
950 20 34 260	Alu-Abschlussprofil, ungelocht - Einschub 4,5 mm	27 x 7,1 mm	260 cm	signalweiß RAL 9003	10	18,20

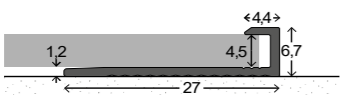

951 20 11 260	Alu-Einschubprofil, ungelocht - Einschub 4,5 mm	27 x 6,7 mm	260 cm	silber	10	14,85
951 20 32 260	Alu-Einschubprofil, ungelocht - Einschub 4,5 mm	27 x 6,7 mm	260 cm	schwarz RAL 9005	10	17,20
951 20 34 260	Alu-Einschubprofil, ungelocht - Einschub 4,5 mm	27 x 6,7 mm	260 cm	signalweiß RAL 9003	10	17,20

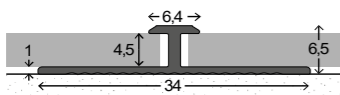

952 20 11 260	Alu-Doppeleinschubprofil, ungelocht - Einschub 4,5 mm	6,4 mm	260 cm	silber	10	15,75
952 20 32 260	Alu-Doppeleinschubprofil, ungelocht - Einschub 4,5 mm	6,4 mm	260 cm	schwarz RAL 9005	10	18,20
952 20 34 260	Alu-Doppeleinschubprofil, ungelocht - Einschub 4,5 mm	6,4 mm	260 cm	signalweiß RAL 9003	10	18,20

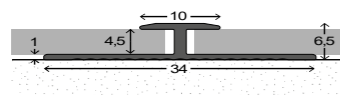

954 20 11 260	Alu-Doppeleinschubprofil, ungelocht - Einschub 4,5 mm	10 mm	260 cm	silber	10	16,55
954 20 32 260	Alu-Doppeleinschubprofil, ungelocht - Einschub 4,5 mm	10 mm	260 cm	schwarz RAL 9005	10	19,00
954 20 34 260	Alu-Doppeleinschubprofil, ungelocht - Einschub 4,5 mm	10 mm	260 cm	signalweiß RAL 9003	10	19,00

Profielschets	Prinz Art.-Nr.	Artikelomschrijving	Afmeting	Lengte	Kleur	VE	Bruto verkoopprijs / st.
---------------	----------------	---------------------	----------	--------	-------	----	--------------------------

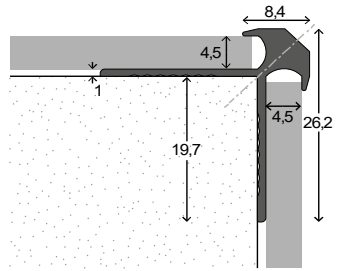
	955 20 11 260	Alu-Außenwinkel, ungelocht - Einschub 4,5 mm	26,2 x 26,2 mm	260 cm	silber	10	21,45
	955 20 32 260	Alu-Außenwinkel, ungelocht - Einschub 4,5 mm	26,2 x 26,2 mm	260 cm	schwarz RAL 9005	10	24,70
	955 20 34 260	Alu-Außenwinkel, ungelocht - Einschub 4,5 mm	26,2 x 26,2 mm	260 cm	signalweiß RAL 9003	10	24,70

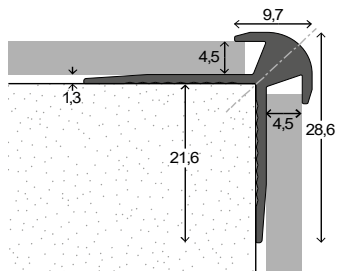
	956 20 11 260	Alu-Außenwinkel, ungelocht - Einschub 4,5 mm	28,6 x 28,6 mm	260 cm	silber	10	28,50
	956 20 32 260	Alu-Außenwinkel, ungelocht - Einschub 4,5 mm	28,6 x 28,6 mm	260 cm	schwarz RAL 9005	10	32,50
	956 20 34 260	Alu-Außenwinkel, ungelocht - Einschub 4,5 mm	28,6 x 28,6 mm	260 cm	signalweiß RAL 9003	10	32,50

Profielschets	Prinz Art.-Nr.	Artikelomschrijving	Afmeting	Lengte	Kleur	VE	Bruto verkoopprijs / st.
	279 20 11 260	Alu-Außenwinkel, ungelocht - Einschub 4,0 mm	42 x 28 mm	260 cm	silber	10	28,25

	953 20 11 260	Alu-Innenwinkel, ungelocht - Einschub 4,5 mm	20,2 x 20,2 mm	260 cm	silber	10	17,30
	953 20 32 260	Alu-Innenwinkel, ungelocht - Einschub 4,5 mm	20,2 x 20,2 mm	260 cm	schwarz RAL 9005	10	20,05
	953 20 34 260	Alu-Innenwinkel, ungelocht - Einschub 4,5 mm	20,2 x 20,2 mm	260 cm	signalweiß RAL 9003	10	20,05

	957 20 11 260	Alu-Innenwinkel, ungelocht - Einschub 4,5 mm	25,5 x 25,5 mm	260 cm	silber	10	20,45
	957 20 32 260	Alu-Innenwinkel, ungelocht - Einschub 4,5 mm	25,5 x 25,5 mm	260 cm	schwarz RAL 9005	10	23,55
	957 20 34 260	Alu-Innenwinkel, ungelocht - Einschub 4,5 mm	25,5 x 25,5 mm	260 cm	signalweiß RAL 9003	10	23,55

	108 20 11 260	Alu-Innenwinkel, ungelocht - Einschub 4,0 mm	25 x 25 mm	260 cm	silber	10	20,80
--	---------------	--	------------	--------	--------	----	--------------

PVC-Profil

	800 20 40 100	Hart-PVC-Übergangprofil - gelocht	30 mm	100 cm SB	braun	10	3,15
	800 20 41 100	Hart-PVC-Übergangprofil - gelocht	30 mm	100 cm SB	beige	10	3,15
	800 20 42 100	Hart-PVC-Übergangprofil - gelocht	30 mm	100 cm SB	grau	10	3,15
	800 20 32 100	Hart-PVC-Übergangprofil - gelocht	30 mm	100 cm SB	schwarz	10	3,15

	800 10 40 100	Weich-PVC-Übergangprofil - selbstklebend	35 mm	100 cm SB	braun	10	5,50
	800 10 41 100	Weich-PVC-Übergangprofil - selbstklebend	35 mm	100 cm SB	beige	10	5,50
	800 10 42 100	Weich-PVC-Übergangprofil - selbstklebend	35 mm	100 cm SB	grau	10	5,50

Profielschets	Prinz Art.-Nr.	Artikelomschrijving	Afmeting	Lengte	Kleur	VE	Bruto verkoopprijs / st.
	800 10 32 100	Weich-PVC-Übergangsprofil - selbstklebend	35 mm	100 cm SB	schwarz	10	5,50

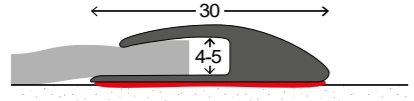
	801 10 40 100	Weich-PVC-Einschubprofil einseitig - selbstklebend	30 mm	100 cm SB	braun	10	5,70
	801 10 41 100	Weich-PVC-Einschubprofil einseitig - selbstklebend	30 mm	100 cm SB	beige	10	5,70
	801 10 42 100	Weich-PVC-Einschubprofil einseitig - selbstklebend	30 mm	100 cm SB	grau	10	5,70
	801 10 32 100	Weich-PVC-Einschubprofil einseitig - selbstklebend	30 mm	100 cm SB	schwarz	10	5,70

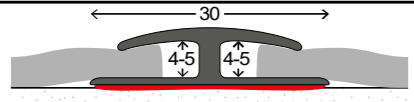
	801 20 40 100	Weich-PVC-Einschubprofil beidseitig - selbstklebend	30 mm	100 cm SB	braun	10	5,70
	801 20 41 100	Weich-PVC-Einschubprofil beidseitig - selbstklebend	30 mm	100 cm SB	beige	10	5,70
	801 20 42 100	Weich-PVC-Einschubprofil beidseitig - selbstklebend	30 mm	100 cm SB	grau	10	5,70
	801 20 32 100	Weich-PVC-Einschubprofil beidseitig - selbstklebend	30 mm	100 cm SB	schwarz	10	5,70

Profielschets	Prinz Art.-Nr.	Artikelomschrijving	Afmeting	Lengte	Kleur	VE	Bruto verkoopprijs / st.
---------------	----------------	---------------------	----------	--------	-------	----	--------------------------

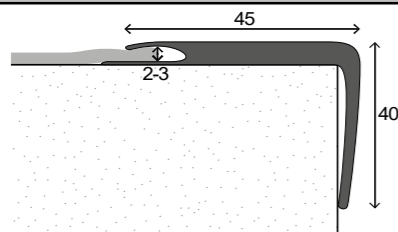

802 10 40 270	Weich-PVC-Treppenkante - ungelocht. Für Belagstärken 2 - 3 mm.	45 x 40 mm	270 cm	braun	10	20,55
802 10 41 270	Weich-PVC-Treppenkante - ungelocht. Für Belagstärken 2 - 3 mm.	45 x 40 mm	270 cm	beige	10	20,55
802 10 42 270	Weich-PVC-Treppenkante - ungelocht. Für Belagstärken 2 - 3 mm.	45 x 40 mm	270 cm	grau	10	20,55
802 10 32 270	Weich-PVC-Treppenkante - ungelocht. Für Belagstärken 2 - 3 mm.	45 x 40 mm	270 cm	schwarz	10	20,55

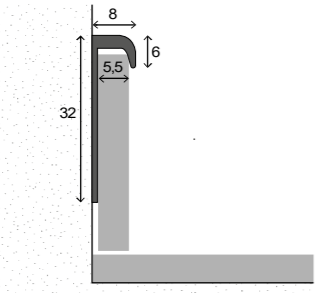

819 13 30 250	Hart-PVC-Abschlussprofil - Für Belagstärken 4 - 5 mm.	8 x 32 mm	250 cm	weiß	20	6,00
---------------	---	-----------	--------	------	----	-------------

Türbodendichtungen

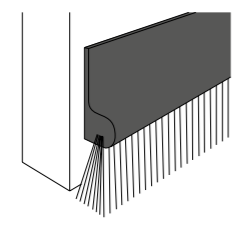

806 10 30 100	Türbodendichtung - selbstklebend	5 x 30 mm	100 cm SB	weiß	10	6,95
806 10 40 100	Türbodendichtung - selbstklebend	5 x 30 mm	100 cm SB	braun	10	6,95
806 10 20 100	Türbodendichtung - selbstklebend	5 x 30 mm	100 cm SB	Buche	10	7,10
806 10 49 100	Türbodendichtung - selbstklebend	5 x 30 mm	100 cm SB	Eiche hell	10	7,10
806 10 51 100	Türbodendichtung - selbstklebend	5 x 30 mm	100 cm SB	Nussbaum	10	7,10
806 10 67 100	Türbodendichtung - selbstklebend	5 x 30 mm	100 cm SB	transparent	10	7,10

Profielschets	Prinz Art.-Nr.	Artikelomschrijving	Afmeting	Lengte	Kleur	VE	Bruto verkoopprijs / st.
---------------	----------------	---------------------	----------	--------	-------	----	--------------------------

Preisliste 2023 - Sockelleisten

Aluminium-Clips-Sockelleisten

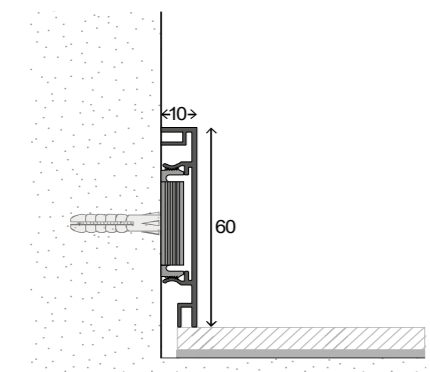

359 10 11 400	Aluminium-Sockelleiste mit Clips-Befestigung	10 x 60 mm	400 cm	silber	40 m	52,40
---------------	--	------------	--------	--------	------	--------------

100 Stück Befestigungsclips im Preis inbegriffen (2,5 Clips per m). Separat beigelegt.

359 10 32 400	Aluminium-Sockelleiste mit Clips-Befestigung	10 x 60 mm	400 cm	schwarz RAL 9005	40 m	74,80
---------------	--	------------	--------	------------------	------	--------------

361 10 11 400	Aluminium-Sockelleiste mit Clips-Befestigung	10 x 70 mm	400 cm	silber	40 m	56,40
---------------	--	------------	--------	--------	------	--------------

363 10 11 400	Aluminium-Sockelleiste mit Clips-Befestigung	10 x 80 mm	400 cm	silber	40 m	60,60
---------------	--	------------	--------	--------	------	--------------

364 10 11 400	Aluminium-Sockelleiste mit Clips-Befestigung	10 x 100 mm	400 cm	silber	40 m	72,60
---------------	--	-------------	--------	--------	------	--------------

354 10 11 400	Aluminium-Sockelleiste mit Clips-Befestigung	13 x 60 mm	400 cm	silber	40 m	55,20
---------------	--	------------	--------	--------	------	--------------

100 Stück Befestigungsclips im Preis inbegriffen (2,5 Clips per m). Separat beigelegt.

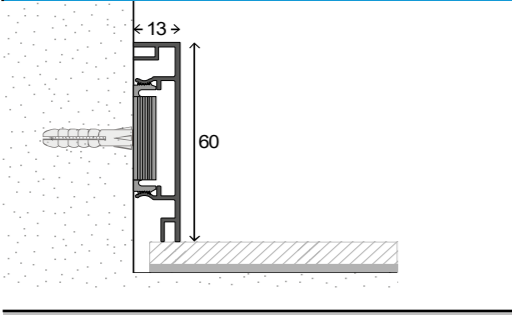
Profielschets	Prinz Art.-Nr.	Artikelomschrijving	Afmeting	Lengte	Kleur	VE	Bruto verkoopprijs / st.
	353 10 11 400	Aluminium-Sockelleiste mit Clips-Befestigung	13 x 70 mm	400 cm	silber	40 m	59,60

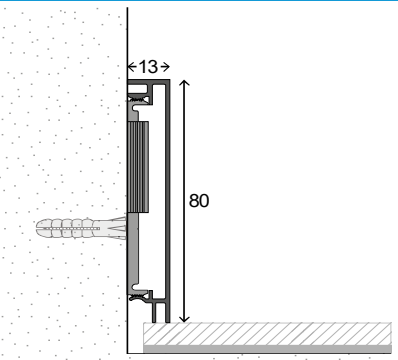
Profielschets	Prinz Art.-Nr.	Artikelomschrijving	Afmeting	Lengte	Kleur	VE	Bruto verkoopprijs / st.
	355 10 11 400	Aluminium-Sockelleiste mit Clips-Befestigung	13 x 80 mm	400 cm	silber	40 m	63,80

100 Stück Befestigungsclips im Preis inbegriffen (2,5 Clips per m). Separat beigefügt.

	356 10 11 400	Aluminium-Sockelleiste mit Clips-Befestigung	13 x 100 mm	400 cm	silber	40 m	76,00
---	---------------	--	-------------	--------	--------	------	--------------

100 Stück Befestigungsclips im Preis inbegriffen (2,5 Clips per m). Separat beigefügt.

Aluminium-LED-Sockelleisten



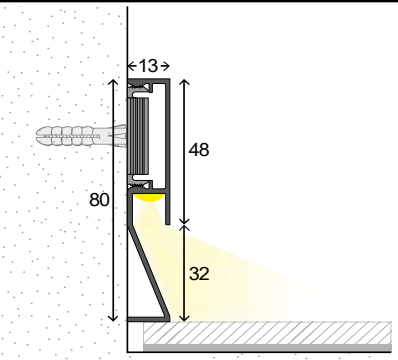

	357 10 11 400	Aluminium-Sockelleiste mit Clips-Befestigung, inkl. LED-Diffusor	13 x 80 mm	400 cm	silber	40 m	85,80
---	---------------	--	------------	--------	--------	------	--------------

100 Stück Befestigungsclips im Preis inbegriffen (2,5 Clips per m). Separat beigefügt.

	358 10 11 400	Aluminium-Sockelleiste mit Clips-Befestigung, Indirekte Beleuchtung nach unten	13 x 80 mm	400 cm	silber	40 m	73,00
---	---------------	--	------------	--------	--------	------	--------------

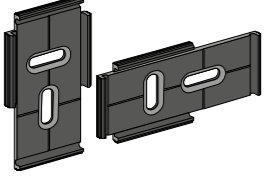
100 Stück Befestigungsclips im Preis inbegriffen (2,5 Clips per m). Separat beigefügt.

Zubehör für Aluminim-Clips-Sockelleisten

Profielschets	Prinz Art.-Nr.	Artikelomschrijving	Afmeting	Lengte	Kleur	VE	Bruto verkoopprijs / st.
	354 00 00 000	Befestigungsclips, Kunststoff	64 x 32 mm			100	0,80
	359 01 11 000	Innenecke für Sockelleiste Nr. 359	10 x 60 mm	25 cm	silber	1	24,20
	359 01 32 000	Innenecke für Sockelleiste Nr. 359	10 x 60 mm	25 cm	schwarz RAL 9005	1	25,35
	361 01 11 000	Innenecke für Sockelleiste Nr. 361	10 x 70 mm	25 cm	silber	1	24,70
	363 01 11 000	Innenecke für Sockelleiste Nr. 363	10 x 80 mm	25 cm	silber	1	25,25
	364 01 11 000	Innenecke für Sockelleiste Nr. 364	10 x 100 mm	25 cm	silber	1	26,90
	354 01 11 000	Innenecke für Sockelleiste Nr. 354	13 x 60 mm	25 cm	silber	1	24,50
	353 01 11 000	Innenecke für Sockelleiste Nr. 353	13 x 70 mm	25 cm	silber	1	25,15
	355 01 11 000	Innenecke für Sockelleiste Nr. 355	13 x 80 mm	25 cm	silber	1	25,50
	356 01 11 000	Innenecke für Sockelleiste Nr. 356	13 x 100 mm	25 cm	silber	1	27,00
	357 01 11 000	Innenecke für Sockelleiste Nr. 357	13 x 80 mm	25 cm	silber	1	27,00
	358 01 11 000	Innenecke für Sockelleiste Nr. 358	13 x 80 mm	25 cm	silber	1	27,00
	359 02 11 000	Außenecke für Sockelleiste Nr. 359	10 x 60 mm	25 cm	silber	1	24,20
	359 02 32 000	Außenecke für Sockelleiste Nr. 359	10 x 60 mm	25 cm	schwarz RAL 9005	1	25,35
	361 02 11 000	Außenecke für Sockelleiste Nr. 361	10 x 70 mm	25 cm	silber	1	24,70
	363 02 11 000	Außenecke für Sockelleiste Nr. 363	10 x 80 mm	25 cm	silber	1	25,25
	364 02 11 000	Außenecke für Sockelleiste Nr. 364	10 x 100 mm	25 cm	silber	1	26,90
	354 02 11 000	Außenecke für Sockelleiste Nr. 354	13 x 60 mm	25 cm	silber	1	24,50
	353 02 11 000	Außenecke für Sockelleiste Nr. 353	13 x 70 mm	25 cm	silber	1	25,15
	355 02 11 000	Außenecke für Sockelleiste Nr. 355	13 x 80 mm	25 cm	silber	1	25,50
	356 02 11 000	Außenecke für Sockelleiste Nr. 356	13 x 100 mm	25 cm	silber	1	27,00
	357 02 11 000	Außenecke für Sockelleiste Nr. 357	13 x 80 mm	25 cm	silber	1	27,00
	358 02 11 000	Außenecke für Sockelleiste Nr. 358	13 x 80 mm	25 cm	silber	1	27,00
	359 03 11 000	Endstück für Sockelleiste Nr. 359	10 x 60 mm		silber	1	10,00
	359 03 32 000	Endstück für Sockelleiste Nr. 359	10 x 60 mm		schwarz RAL 9005	1	10,50
	361 03 11 000	Endstück für Sockelleiste Nr. 361	10 x 70 mm	25 cm	silber	1	10,00
	363 03 11 000	Endstück für Sockelleiste Nr. 363	10 x 80 mm	25 cm	silber	1	10,00
	364 03 11 000	Endstück für Sockelleiste Nr. 364	10 x 100 mm	25 cm	silber	1	10,00
	354 03 11 000	Endstück für Sockelleiste Nr. 354	13 x 60 mm		silber	1	10,00
	353 03 11 000	Endstück für Sockelleiste Nr. 353	13 x 70 mm	25 cm	silber	1	10,00
	355 03 11 000	Endstück für Sockelleiste Nr. 355, 357, 358	13 x 80 mm		silber	1	10,00
	356 03 11 000	Endstück für Sockelleiste Nr. 356	13 x 100 mm		silber	1	10,00
	354 10 01 000	Schlauchdichtung	4 mm	100 m	transparent	100	153,40
	354 10 02 000	Schlauchdichtung	4 mm	100 m	weiß	100	153,40
	354 10 03 000	Schlauchdichtung	4 mm	100 m	hellgrau	100	153,40

Profielschets	Prinz Art.-Nr.	Artikelomschrijving	Afmeting	Lengte	Kleur	VE	Bruto verkoopprijs / st.
---------------	----------------	---------------------	----------	--------	-------	----	--------------------------

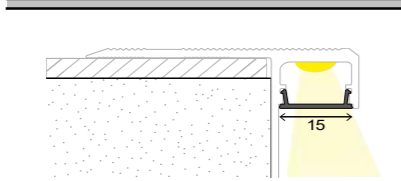
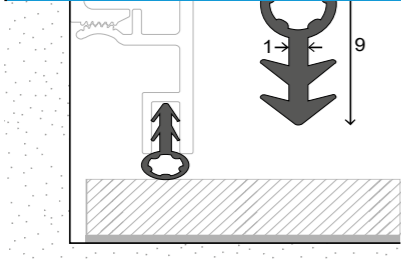

354 20 00 400	LED-Diffusor (Abdeckklappe) - PET	15 mm	400 cm	transluzent	40 m	21,40
354 20 00 250	LED-Diffusor (Abdeckklappe) - PET	15 mm	250 cm	transluzent	8	14,00

Profielschets	Prinz Art.-Nr.	Artikelomschrijving	Afmeting	Lengte	Kleur	VE	Bruto verkoopprijs / st.
---------------	----------------	---------------------	----------	--------	-------	----	--------------------------

Aluminium-Winkel-Sockelleisten mit Wendefunktion

- > Aluminium-Sockelleiste mit Wendefunktion.
- > Kurzer Schenkel nach unten = Aluminium-Sockelleiste in moderner Metall-Optik.
- > Kurzer Schenkel nach oben = Einklebe-Sockelleiste für Bodenbeläge mit einer Stärke bis 3,5 mm / 6,5 mm / 13 mm.
- > Als Einklebe-Sockelleiste lassen sich aus überschüssigem Bodenbelag effizient und kostengünstig Sockel mit identischem Dekor gestalten.

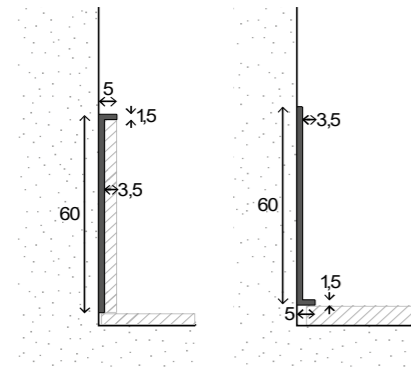

375 10 11 500	Alu-Winkel-Sockelleiste - ungelocht. Für Beläge bis 3,5 mm.	5 x 60 mm	500 cm	silber	50 m	Op aanvraag
375 10 11 250	Alu-Winkel-Sockelleiste - ungelocht. Für Beläge bis 3,5 mm.	5 x 60 mm	250 cm S	silber	10	21,00

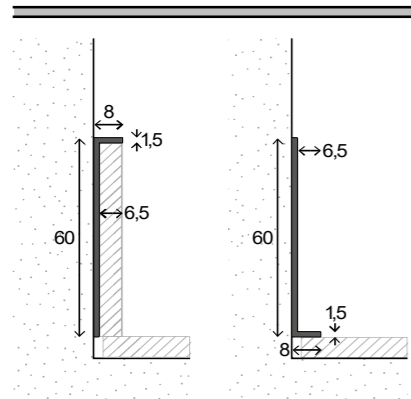

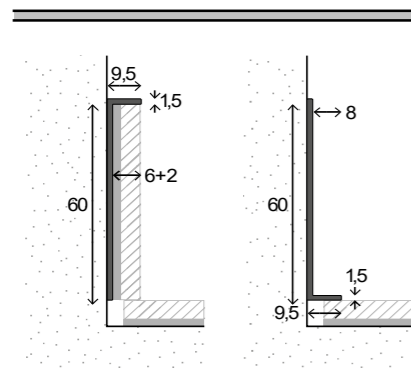

376 10 11 500	Alu-Winkel-Sockelleiste - ungelocht. Für Beläge bis 6,5 mm.	8 x 60 mm	500 cm	silber	50 m	Op aanvraag
376 10 11 250	Alu-Winkel-Sockelleiste - ungelocht. Für Beläge bis 6,5 mm.	8 x 60 mm	250 cm S	silber	10	22,00

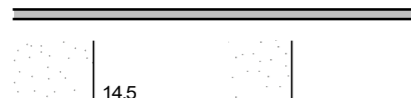

389 10 11 500	Alu-Winkel-Sockelleiste - ungelocht. Für Beläge bis 6 mm, Fugenabdeckung 9,5 mm.	9,5 x 60 mm	500 cm	silber	50 m	Op aanvraag
389 10 11 250	Alu-Winkel-Sockelleiste - ungelocht. Für Beläge bis 6 mm, Fugenabdeckung 9,5 mm.	9,5 x 60 mm	250 cm S	silber	10	23,75

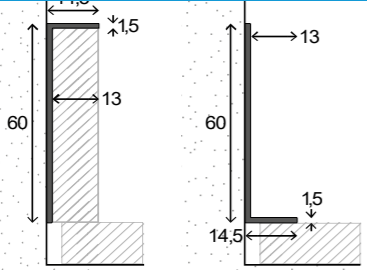
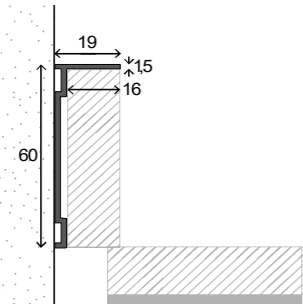
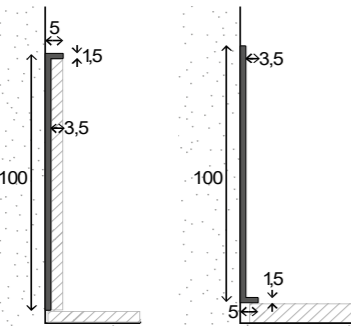
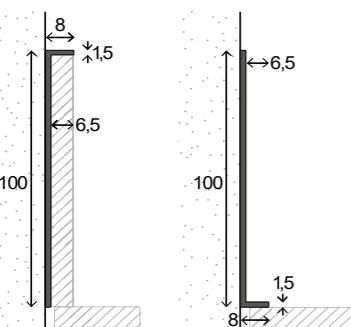

377 10 11 500	Alu-Winkel-Sockelleiste - ungelocht. Für Beläge bis 13 mm.	14,5 x 60 mm	500 cm	silber	50 m	Op aanvraag
377 10 11 250	Alu-Winkel-Sockelleiste - ungelocht. Für Beläge bis 13 mm.	14,5 x 60 mm	250 cm S	silber	10	23,75

Profielschets	Prinz Art.-Nr.	Artikelomschrijving	Afmeting	Lengte	Kleur	VE	Bruto verkoopprijs / st.
							
	390 10 11 400	Alu-Winkel-Sockelleiste - ungelocht. Für Beläge bis 16 mm.	23,5 x 60 mm	400 cm	silber	20 m	55,00
	390 10 32 400	Alu-Wende-Sockelleiste - ungelocht. Für Beläge bis 16 mm.	23,5 x 60 mm	400 cm	schwarz RAL 9005	20 m	62,80
	386 10 11 500	Alu-Winkel-Sockelleiste - ungelocht. Für Beläge bis 3,5 mm.	5 x 100 mm	500 cm	silber	50 m	Op aanvraag
	387 10 11 500	Alu-Winkel-Sockelleiste - ungelocht. Für Beläge bis 6,5 mm.	8 x 100 mm	500 cm	silber	50 m	Op aanvraag
	388 10 11 500	Alu-Winkel-Sockelleiste - ungelocht. Für Beläge bis 13 mm.	14,5 x 100 mm	500 cm	silber	50 m	Op aanvraag

Profielschets	Prinz Art.-Nr.	Artikelomschrijving	Afmeting	Lengte	Kleur	VE	Bruto verkoopprijs / st.
---------------	----------------	---------------------	----------	--------	-------	----	--------------------------

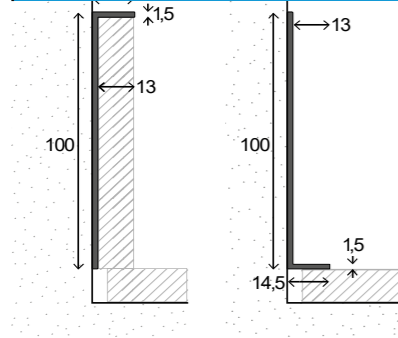

Aluminium-Hohlkehleleisten

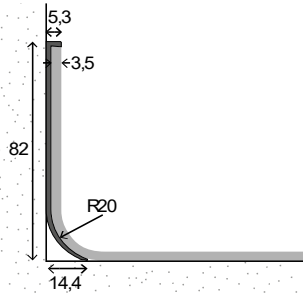
	391 10 06 400	Alu-Hohlkehleiste - ungelocht. Für Beläge bis 3,5 mm.	5,3 x 82 mm	400 cm	Alu natur	40 m	55,80
---	---------------	---	-------------	--------	-----------	------	--------------

	392 10 06 400	Alu-Hohlkehleiste - ungelocht. Für Beläge bis 3,5 mm.	5,5 x 102 mm	400 cm	Alu natur	40 m	75,20
--	---------------	---	--------------	--------	-----------	------	--------------

Profielschets	Prinz Art.-Nr.	Artikelomschrijving	Afmeting	Lengte	Kleur	VE	Bruto verkoopprijs / st.
---------------	----------------	---------------------	----------	--------	-------	----	--------------------------

Reno-Sockelleiste zur Abdeckung vorhandener Fliesen-Sockel

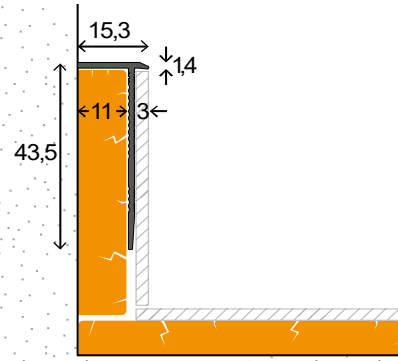
	370 10 11 300	Aluminium-Reno-Sockelleiste - für Beläge bis 3 mm Stärke	15,3 x 43,5 mm	300 cm	silber	10	19,50
---	---------------	--	----------------	--------	--------	----	--------------

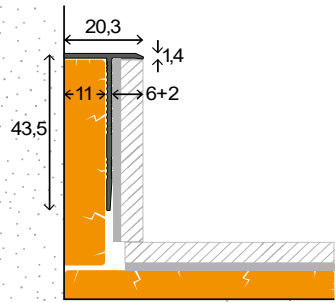
	369 10 11 300	Aluminium-Reno-Sockelleiste - für Beläge bis 6 mm, Fugenabdeckung 9,5 mm.	20 x 43 mm	300 cm	silber	10	23,10
--	---------------	---	------------	--------	--------	----	--------------

Aluminium-Flachprofile

	911 10 11 300	Aluminium- Flachprofil, ungelocht	2 x 60 mm	300 cm	silber	6	22,50
---	---------------	-----------------------------------	-----------	--------	--------	---	--------------

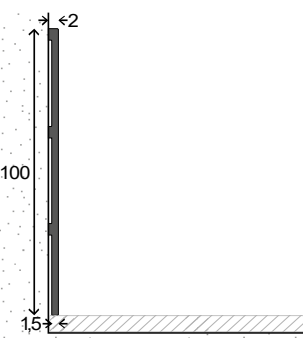
	915 10 11 300	Aluminium- Flachprofil, ungelocht	2 x 100 mm	300 cm	silber	6	36,45
---	---------------	-----------------------------------	------------	--------	--------	---	--------------

Aluminium-Clips-Sockelleiste "Cultus45"

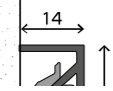
	<ul style="list-style-type: none"> > Aluminium-Clips-Sockelleiste mit innovativer Befestigung im 45° Grad Winkel. > Schont den Wand- und Bodenbereich. > Bodenabdeckbreite 14 mm. 						
---	---	--	--	--	--	--	--

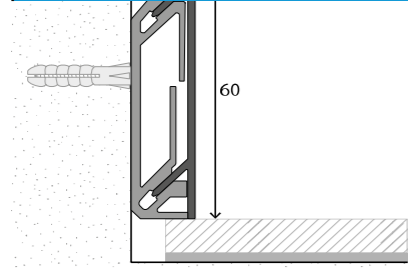

Profielschets	Prinz Art.-Nr.	Artikelomschrijving	Afmeting	Lengte	Kleur	VE	Bruto verkoopprijs / st.
---------------	----------------	---------------------	----------	--------	-------	----	--------------------------



> Großes Kabelreservoir.

> Leichte Demontage.

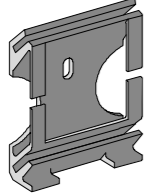
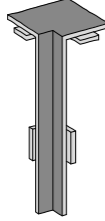
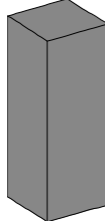
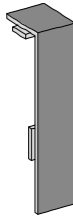
352 10 11 250	Aluminium-Sockelleiste "Cultus45" - inkl. 6 Clipsen.	60 x 14 mm	250 cm S	silber	5	36,25
352 10 19 250	Aluminium-Sockelleiste "Cultus45" - inkl. 6 Clipsen.	60 x 14 mm	250 cm S	Edelstahl gebürstet	5	49,90

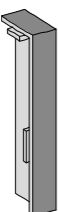
Profielschets	Prinz Art.-Nr.	Artikelomschrijving	Afmeting	Lengte	Kleur	VE	Bruto verkoopprijs / st.
	352 00 00 050	Clips für Aluminium-Sockelleisten Nr. 352.			50 Stück im Karton	50	1,20
	352 01 11 000	Aluminium-Innenecke. Für Sockelleiste Nr. 352.	1 St. / Beutel		silber	1	22,95
	352 01 19 000	Aluminium-Innenecke. Für Sockelleiste Nr. 352.	1 St. / Beutel		Edelstahl gebürstet	1	22,95
	352 02 11 000	Aluminium-Außenecke. Für Sockelleiste Nr. 352.	1 St. / Beutel		silber	1	22,95
	352 02 19 000	Aluminium-Außenecke. Für Sockelleiste Nr. 352.	1 St. / Beutel		Edelstahl gebürstet	1	22,95
	352 03 11 000	Aluminium-Verbindungsstück. Für Sockelleiste Nr. 352.	1 St. / Beutel		silber	1	12,95
	352 03 19 000	Aluminium-Verbindungsstück. Für Sockelleiste Nr. 352.	1 St. / Beutel		Edelstahl gebürstet	1	12,95
	352 04 11 000	Aluminium-Endstück links. Für Sockelleiste Nr. 352.	1 St. / Beutel		silber	1	12,95
	352 04 19 000	Aluminium-Endstück links. Für Sockelleiste Nr. 352.	1 St. / Beutel		Edelstahl gebürstet	1	12,95
	352 05 11 000	Aluminium-Endstück rechts. Für Sockelleiste Nr. 352.	1 St. / Beutel		silber	1	12,95
	352 05 19 000	Aluminium-Endstück rechts. Für Sockelleiste Nr. 352.	1 St. / Beutel		Edelstahl gebürstet	1	12,95

Aluminium-Clipssockelleisten

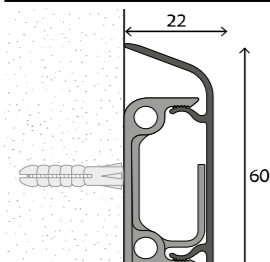

- > Aluminium-Clips-Sockelleiste mit verdeckter Kabelführung.
- > Bodenabdeckbreite 22 mm.
- > Oberprofil im Bedarfsfall leicht zu lösen.
- > Schrumpfverpackt inkl. Sockelleistenclips und Befestigungsmaterial.
- > Perfekt kombinierbar mit Prinz PS 400 Kabelkanälen.

350 10 11 250	Aluminium-Clips-Sockelleiste mit Kabelführungen, inkl. 6 Clips.	22 x 60 mm	250 cm S	silber	5	32,75
350 10 14 250	Aluminium-Clips-Sockelleiste mit Kabelführungen, inkl. 6 Clips.	22 x 60 mm	250 cm S	Edelstahl matt	5	37,50

Profielschets	Prinz Art.-Nr.	Artikelomschrijving	Afmeting	Lengte	Kleur	VE	Bruto verkoopprijs / st.
---------------	----------------	---------------------	----------	--------	-------	----	--------------------------

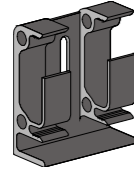
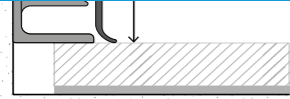

350 00 00 000	Clips für Aluminium-Sockelleiste Nr. 350				10 Stück im Karton	10	1,20
---------------	--	--	--	--	--------------------	----	-------------

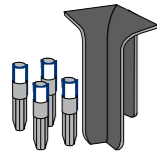

814 40 11 002	Innenecke für Alu-Clips-Sockelleiste Nr. 350, Kunststoff	1 St. / Beutel		silber	5	4,70
814 40 14 002	Innenecke für Alu-Clips-Sockelleiste Nr. 350, Kunststoff	1 St. / Beutel		Edelstahl matt	5	4,70

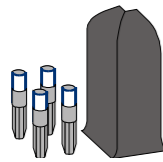

814 50 11 002	Aussenecke für Alu-Clips-Sockelleiste Nr. 350, Kunststoff	1 St. / Beutel		silber	5	4,70
814 50 14 002	Aussenecke für Alu-Clips-Sockelleiste Nr. 350, Kunststoff	1 St. / Beutel		Edelstahl matt	5	4,70

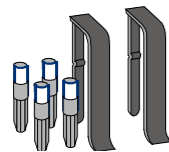

814 70 11 002	Verbinder für Alu-Clips-Sockelleiste Nr. 350, Kunststoff	2 St. / Beutel		silber	5	4,70
814 70 14 002	Verbinder für Alu-Clips-Sockelleiste Nr. 350, Kunststoff	2 St. / Beutel		Edelstahl matt	5	4,70

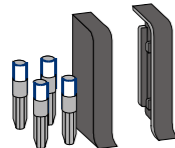

814 60 11 002	Endstücke für Alu-Clips-Sockelleiste Nr. 350, Kunststoff	1 x links, 1 x rechts		silber	5	4,70
814 60 14 002	Endstücke für Alu-Clips-Sockelleiste Nr. 350, Kunststoff	1 x links, 1 x rechts		Edelstahl matt	5	4,70

Aluminium-Sockelleisten

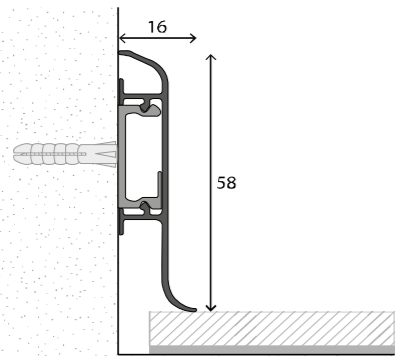



- > Aluminium-Sockelleiste - geeignet für Clipsbefestigung oder die Befestigung mit Montagekleber.
- > Bodenabdeckbreite 16 mm.
- > Verdeckte Kabelführung möglich.
- > Clips sind nicht beige packt - siehe Art.Nr. 814 55 00 000.

362 10 11 250	Aluminium-Sockelleiste 58 mm, ungelocht	16 x 58 mm	250 cm S	silber	10	29,65
362 10 14 250	Aluminium-Sockelleiste 58 mm, ungelocht	16 x 58 mm	250 cm S	Edelstahl matt	10	34,50

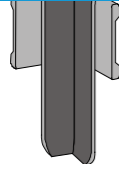

814 43 11 002	Innenecken für Alu-Sockelleiste 58 mm, Kunststoff	1 St. / Beutel		silber	5	4,70
814 43 14 002	Innenecken für Alu-Sockelleiste 58 mm, Kunststoff	1 St. / Beutel		Edelstahl matt	5	4,70

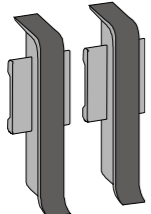
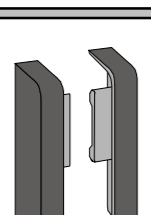
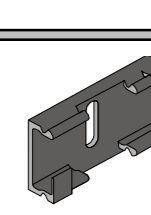
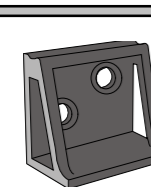
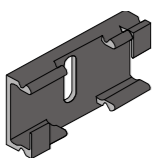
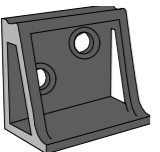
Profielschets	Prinz Art.-Nr.	Artikelomschrijving	Afmeting	Lengte	Kleur	VE	Bruto verkoopprijs / st.
	814 53 11 002	Außenecken für Alu-Sockelleiste 58 mm, Kunststoff	1 St. / Beutel		silber	5	4,70
	814 53 14 002	Außenecken für Alu-Sockelleiste 58 mm, Kunststoff	1 St. / Beutel		Edelstahl matt	5	4,70
	814 73 11 002	Profilverbinder für Alu-Sockelleiste 58 mm, Kunststoff	2 St. / Beutel		silber	5	4,70
	814 73 14 002	Profilverbinder für Alu-Sockelleiste 58 mm, Kunststoff	2 St. / Beutel		Edelstahl matt	5	4,70
	814 63 11 002	Endstücke für Alu-Sockelleiste 58 mm, Kunststoff	1 li.+1 re./Beutel		silber	5	4,70
	814 63 14 002	Endstücke für Alu-Sockelleiste 58 mm, Kunststoff	1 li.+1 re./Beutel		Edelstahl matt	5	4,70
	814 55 00 000	Clips für Alu-Sockelleisten Nr. 362.	6 St. / Beutel			5	4,45
	814 55 01 000	Bohrlehre für Clips Sockelleisten Nr. 362.	1 St. / Beutel			5	2,05

Aluminium-Sockelleisten für Design-Beläge

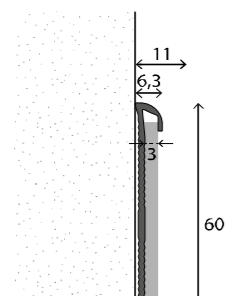

- > Aluminium-Sockelleiste für Design-Beläge.
- > Geeignet für Belagstärken von 2,0 - 3,0 mm bzw. 4,0- 5,0 mm.
- > Nachträgliches Einschleiben und Auswechseln des Dekorstreifens ist problemlos möglich.
- > Bodenabdeckbreite 11 mm bzw. 13 mm.

378 10 11 400	Aluminium-Sockelleiste - ungelocht. Für Belagstärken 2 - 3 mm.	11 x 60 mm	400 cm	silber	40 m	38,80
378 20 11 270	Aluminium-Sockelleiste - ungelocht. Für Belagstärken 2 - 3 mm.	11 x 60 mm	270 cm S	silber	10	26,35
378 10 08 400	Aluminium-Sockelleiste - ungelocht. Für Belagstärken 2 - 3 mm.	11 x 60 mm	400 cm	titan	40 m	44,80
378 20 08 270	Aluminium-Sockelleiste - ungelocht. Für Belagstärken 2 - 3 mm.	11 x 60 mm	270 cm S	titan	10	30,80

Profielschets	Prinz Art.-Nr.	Artikelomschrijving	Afmeting	Lengte	Kleur	VE	Bruto verkoopprijs / st.	
	378 01 11 000	Aluminium-Innenecke, für Sockelleiste Nr. 378.	11 x 60 mm	1 St. / Beutel	silber	1	22,95	
	378 01 08 000	Aluminium-Innenecke, für Sockelleiste Nr. 378.	11 x 60 mm	1 St. / Beutel	titan	1	22,95	
	378 02 11 000	Aluminium-Außenecke, für Sockelleiste Nr. 378.	11 x 60 mm	1 St. / Beutel	silber	1	22,95	
	378 02 08 000	Aluminium-Außenecke, für Sockelleiste Nr. 378.	11 x 60 mm	1 St. / Beutel	titan	1	22,95	
	378 04 11 000	Aluminium-Endstück links, für Sockelleiste Nr. 378.	11 x 60 mm	1 St. / Beutel	silber	1	12,95	
	378 04 08 000	Aluminium-Endstück links, für Sockelleiste Nr. 378.	11 x 60 mm	1 St. / Beutel	titan	1	12,95	
	378 05 11 000	Aluminium-Endstück rechts, für Sockelleiste Nr. 378.	11 x 60 mm	1 St. / Beutel	silber	1	12,95	
	378 05 08 000	Aluminium-Endstück rechts, für Sockelleiste Nr. 378.	11 x 60 mm	1 St. / Beutel	titan	1	12,95	
		379 10 11 400	Aluminium-Sockelleiste - ungelocht. Für Belagstärken 4 - 5 mm.	13 x 60 mm	400 cm	silber	40 m	40,00
		379 20 11 270	Aluminium-Sockelleiste - ungelocht. Für Belagstärken 4 - 5 mm.	13 x 60 mm	270 cm S	silber	10	27,15
379 10 08 400		Aluminium-Sockelleiste - ungelocht. Für Belagstärken 4 - 5 mm.	13 x 60 mm	400 cm	titan	40 m	45,80	
379 20 08 270		Aluminium-Sockelleiste - ungelocht. Für Belagstärken 4 - 5 mm.	13 x 60 mm	270 cm S	titan	10	31,75	
	379 01 11 000	Aluminium-Innenecke für Sockelleiste Nr. 379.	13 x 60 mm	1 St. / Beutel	silber	1	22,95	
	379 01 08 000	Aluminium-Innenecke für Sockelleiste Nr. 379.	13 x 60 mm	1 St. / Beutel	titan	1	22,95	
	379 02 11 000	Aluminium-Außenecke für Sockelleiste Nr. 379.	13 x 60 mm	1 St. / Beutel	silber	1	22,95	
	379 02 08 000	Aluminium-Außenecke für Sockelleiste Nr. 379.	13 x 60 mm	1 St. / Beutel	titan	1	22,95	
	379 04 11 000	Aluminium-Endstück links, für Sockelleiste Nr. 379.	13 x 60 mm	1 St. / Beutel	silber	1	12,95	
	379 04 08 000	Aluminium-Endstück links, für Sockelleiste Nr. 379.	13 x 60 mm	1 St. / Beutel	titan	1	12,95	
	379 05 11 000	Aluminium-Endstück rechts, für Sockelleiste Nr. 379.	13 x 60 mm	1 St. / Beutel	silber	1	12,95	
	379 05 08 000	Aluminium-Endstück rechts, für Sockelleiste Nr. 379.	13 x 60 mm	1 St. / Beutel	titan	1	12,95	

Profielschets	Prinz Art.-Nr.	Artikelomschrijving	Afmeting	Lengte	Kleur	VE	Bruto verkoopprijs / st.
---------------	----------------	---------------------	----------	--------	-------	----	--------------------------

Aluminium-Sockelleisten

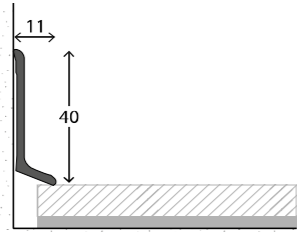

371 10 11 400	Aluminium-Sockelleiste - ungelocht.	11 x 40 mm	400 cm	silber	40 m	30,40
371 20 11 270	Aluminium-Sockelleiste - ungelocht.	11 x 40 mm	270 cm S	silber	10	19,85
371 10 08 400	Aluminium-Sockelleiste - ungelocht.	11 x 40 mm	400 cm	titan	40 m	32,80
371 20 08 270	Aluminium-Sockelleiste - ungelocht.	11 x 40 mm	270 cm S	titan	10	21,75

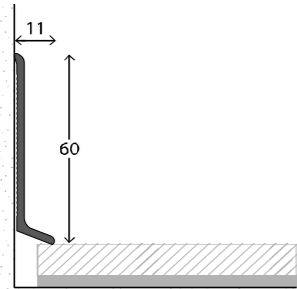

372 10 11 400	Aluminium-Sockelleiste - ungelocht.	11 x 60 mm	400 cm	silber	40 m	41,00
372 20 11 270	Aluminium-Sockelleiste - ungelocht.	11 x 60 mm	270 cm S	silber	10	27,15
372 10 08 400	Aluminium-Sockelleiste - ungelocht.	11 x 60 mm	400 cm	titan	40 m	44,40
372 20 08 270	Aluminium-Sockelleiste - ungelocht.	11 x 60 mm	270 cm S	titan	10	29,60

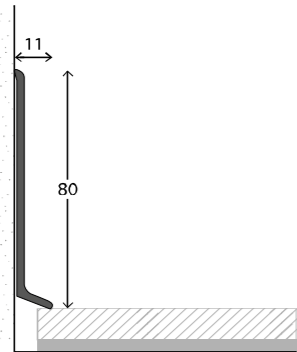

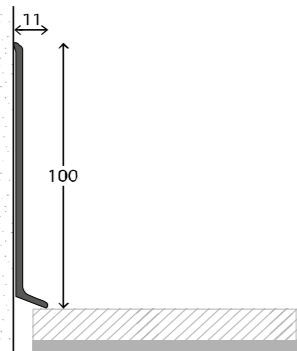

373 10 11 400	Aluminium-Sockelleiste - ungelocht.	11 x 80 mm	400 cm	silber	40 m	53,20
373 20 11 270	Aluminium-Sockelleiste - ungelocht.	11 x 80 mm	270 cm S	silber	10	34,45
373 10 08 400	Aluminium-Sockelleiste - ungelocht.	11 x 80 mm	400 cm	titan	40 m	57,80
373 20 08 270	Aluminium-Sockelleiste - ungelocht.	11 x 80 mm	270 cm S	titan	10	37,70

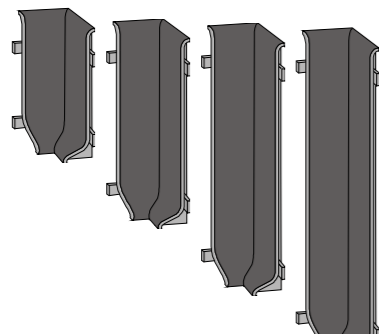

374 10 11 400	Aluminium-Sockelleiste - ungelocht.	11 x 100 mm	400 cm	silber	40 m	63,80
374 20 11 270	Aluminium-Sockelleiste - ungelocht.	11 x 100 mm	270 cm S	silber	10	42,00
374 10 08 400	Aluminium-Sockelleiste - ungelocht.	11 x 100 mm	400 cm	titan	40 m	69,20
374 20 08 270	Aluminium-Sockelleiste - ungelocht.	11 x 100 mm	270 cm S	titan	10	45,65

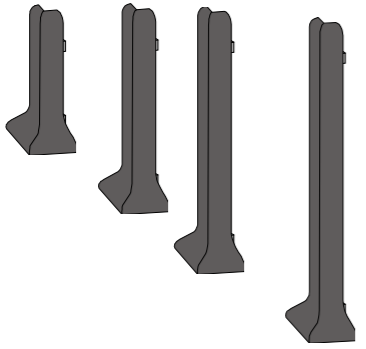
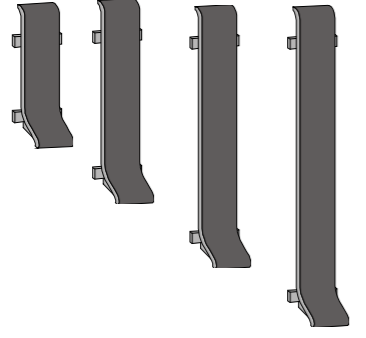
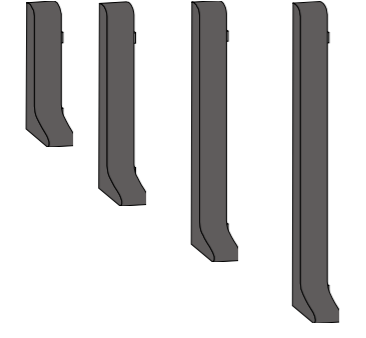
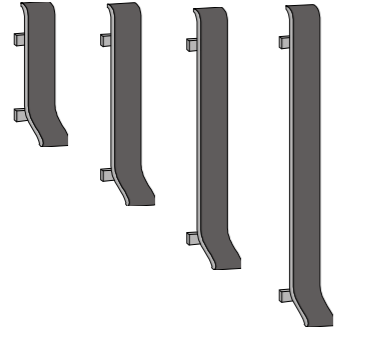

371 01 11 000	Aluminium-Innenecke für Sockelleiste Nr. 371	11 x 40 mm	1 St. / Beutel	silber	1	20,30
371 01 08 000	Aluminium-Innenecke für Sockelleiste Nr. 371	11 x 40 mm	1 St. / Beutel	titan	1	20,30
372 01 11 000	Aluminium-Innenecke für Sockelleiste Nr. 372	11 x 60 mm	1 St. / Beutel	silber	1	21,35
372 01 08 000	Aluminium-Innenecke für Sockelleiste Nr. 372	11 x 60 mm	1 St. / Beutel	titan	1	21,35
373 01 11 000	Aluminium-Innenecke für Sockelleiste Nr. 373	11 x 80 mm	1 St. / Beutel	silber	1	23,65
373 01 08 000	Aluminium-Innenecke für Sockelleiste Nr. 373	11 x 80 mm	1 St. / Beutel	titan	1	23,65
374 01 11 000	Aluminium-Innenecke für Sockelleiste Nr. 374	11 x 100 mm	1 St. / Beutel	silber	1	24,85

Profielschets	Prinz Art.-Nr.	Artikelomschrijving	Afmeting	Lengte	Kleur	VE	Bruto verkoopprijs / st.
	374 01 08 000	Aluminium-Innenecke für Sockelleiste Nr. 374	11 x 100 mm	1 St. / Beutel	titan	1	24,85
	371 02 11 000	Aluminium-Außenecke für Sockelleiste Nr. 371	11 x 40 mm	1 St. / Beutel	silber	1	20,30
	371 02 08 000	Aluminium-Außenecke für Sockelleiste Nr. 371	11 x 40 mm	1 St. / Beutel	titan	1	20,30
	372 02 11 000	Aluminium-Außenecke für Sockelleiste Nr. 372	11 x 60 mm	1 St. / Beutel	silber	1	21,35
	372 02 08 000	Aluminium-Außenecke für Sockelleiste Nr. 372	11 x 60 mm	1 St. / Beutel	titan	1	21,35
	373 02 11 000	Aluminium-Außenecke für Sockelleiste Nr. 373	11 x 80 mm	1 St. / Beutel	silber	1	23,65
	373 02 08 000	Aluminium-Außenecke für Sockelleiste Nr. 373	11 x 80 mm	1 St. / Beutel	titan	1	23,65
	374 02 11 000	Aluminium-Außenecke für Sockelleiste Nr. 374	11 x 100 mm	1 St. / Beutel	silber	1	24,85
	374 02 08 000	Aluminium-Außenecke für Sockelleiste Nr. 374	11 x 100 mm	1 St. / Beutel	titan	1	24,85
	371 03 11 000	Aluminium-Verbindungsstück für Sockelleiste Nr. 371	11 x 40 mm	1 St. / Beutel	silber	1	11,10
	371 03 08 000	Aluminium-Verbindungsstück für Sockelleiste Nr. 371	11 x 40 mm	1 St. / Beutel	titan	1	11,10
	372 03 11 000	Aluminium-Verbindungsstück für Sockelleiste Nr. 372	11 x 60 mm	1 St. / Beutel	silber	1	12,25
	372 03 08 000	Aluminium-Verbindungsstück für Sockelleiste Nr. 372	11 x 60 mm	1 St. / Beutel	titan	1	12,25
	373 03 11 000	Aluminium-Verbindungsstück für Sockelleiste Nr. 373	11 x 80 mm	1 St. / Beutel	silber	1	15,20
	373 03 08 000	Aluminium-Verbindungsstück für Sockelleiste Nr. 373	11 x 80 mm	1 St. / Beutel	titan	1	15,20
	374 03 11 000	Aluminium-Verbindungsstück für Sockelleiste Nr. 374	11 x 100 mm	1 St. / Beutel	silber	1	17,40
	374 03 08 000	Aluminium-Verbindungsstück für Sockelleiste Nr. 374	11 x 100 mm	1 St. / Beutel	titan	1	17,40
	371 04 11 000	Aluminium-Endstück links, für Sockelleiste Nr. 371	11 x 40 mm	1 St. / Beutel	silber	1	10,75
	371 04 08 000	Aluminium-Endstück links, für Sockelleiste Nr. 371	11 x 40 mm	1 St. / Beutel	titan	1	10,75
	372 04 11 000	Aluminium-Endstück links, für Sockelleiste Nr. 372	11 x 60 mm	1 St. / Beutel	silber	1	11,85
	372 04 08 000	Aluminium-Endstück links, für Sockelleiste Nr. 372	11 x 60 mm	1 St. / Beutel	titan	1	11,85
	373 04 11 000	Aluminium-Endstück links, für Sockelleiste Nr. 373	11 x 80 mm	1 St. / Beutel	silber	1	14,80
	373 04 08 000	Aluminium-Endstück links, für Sockelleiste Nr. 373	11 x 80 mm	1 St. / Beutel	titan	1	14,80
	374 04 11 000	Aluminium-Endstück links, für Sockelleiste Nr. 374	11 x 100 mm	1 St. / Beutel	silber	1	16,95
	374 04 08 000	Aluminium-Endstück links, für Sockelleiste Nr. 374	11 x 100 mm	1 St. / Beutel	titan	1	16,95
	371 05 11 000	Aluminium-Endstück rechts, für Sockelleiste Nr. 371	11 x 40 mm	1 St. / Beutel	silber	1	10,75
	371 05 08 000	Aluminium-Endstück rechts, für Sockelleiste Nr. 371	11 x 40 mm	1 St. / Beutel	titan	1	10,75
	372 05 11 000	Aluminium-Endstück rechts, für Sockelleiste Nr. 372	11 x 60 mm	1 St. / Beutel	silber	1	11,85
	372 05 08 000	Aluminium-Endstück rechts, für Sockelleiste Nr. 372	11 x 60 mm	1 St. / Beutel	titan	1	11,85
	373 05 11 000	Aluminium-Endstück rechts, für Sockelleiste Nr. 373	11 x 80 mm	1 St. / Beutel	silber	1	14,80
	373 05 08 000	Aluminium-Endstück rechts, für Sockelleiste Nr. 373	11 x 80 mm	1 St. / Beutel	titan	1	14,80
	374 05 11 000	Aluminium-Endstück rechts, für Sockelleiste Nr. 374	11 x 100 mm	1 St. / Beutel	silber	1	16,95
	374 05 08 000	Aluminium-Endstück rechts, für Sockelleiste Nr. 374	11 x 100 mm	1 St. / Beutel	titan	1	16,95
Edelstahl-Sockelleisten							
	384 10 02 250	Edelstahl-Sockelleiste	15 x 60 mm	250 cm S	gebürstet	10	39,50

Profielschets	Prinz Art.-Nr.	Artikelomschrijving	Afmeting	Lengte	Kleur	VE	Bruto verkoopprijs / st.
---------------	----------------	---------------------	----------	--------	-------	----	--------------------------

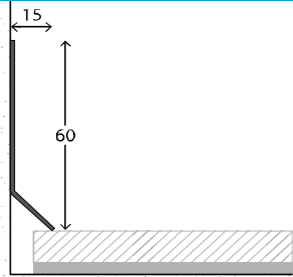

385 10 02 250	Edelstahl-Sockelleiste	15 x 80 mm	250 cm S	gebürstet	10	49,90
---------------	------------------------	------------	----------	-----------	----	--------------

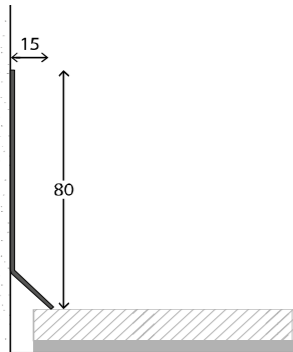

Aluminium-Sockelleiste - Zweiteiliges System

- > Aluminium-Sockelprofil für Design-Beläge.
- > Kann eingesetzt werden zur Gestaltung einer Sockelleiste mit frei wählbarer Sockelhöhe.
- > Auch verwendbar als Treppenabschlussprofil oder Hohlkehlprofil zum Wandanschluss.

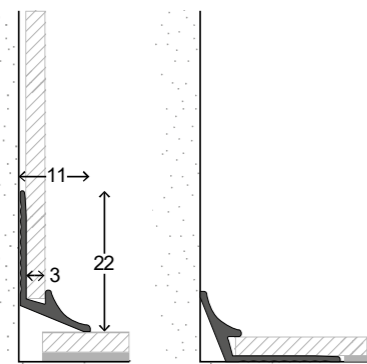

Sockelprofile Nr. 380 können kombiniert werden mit den Abschlussprofilen Nr. 709, 700, 156, 157, 169.

380 10 11 250	Aluminium-Sockelprofil - ungelocht. Für Belagstärken 2 - 3 mm.	11 x 22 mm	250 cm	silber	10	12,15
380 10 14 250	Aluminium-Sockelprofil - ungelocht. Für Belagstärken 2 - 3 mm.	11 x 22 mm	250 cm	Edelstahl matt	10	14,15

Sockelprofile Nr. 381 können kombiniert werden mit den Abschlussprofilen Nr. 702 und 158.

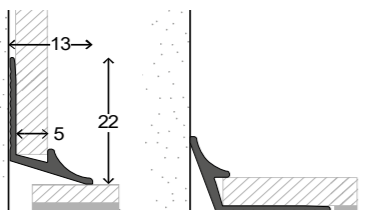

381 10 11 250	Aluminium-Sockelprofil - ungelocht. Für Belagstärken 4 - 5 mm.	13 x 22 mm	250 cm	silber	10	12,75
381 10 14 250	Aluminium-Sockelprofil - ungelocht. Für Belagstärken 4 - 5 mm.	13 x 22 mm	250 cm	Edelstahl matt	10	14,90

LED-Kanal "LUXline"

- > Der LED-Kanal LUXline ist geeignet für die Verlegung von LED-Lichtbändern sowie sonstigen Kabeln.
- > Er kann separat im Boden-, Wand- und Deckenbereich eingesetzt werden.
- > Darüber hinaus ist er optimal kombinierbar mit Sockelleisten, die eine Bodenabdeckbreite von 20 - 22 mm haben.
- > LUXline besitzt auf der vorderen Seite eine Klappe, die das Auswechseln von Kabeln - auch nach der Montage - ermöglicht.
- > Der LED-Kanal kann auf der Wand verklebt oder mittels der vorhandenen Langlöcher auf der Wand verschraubt werden.

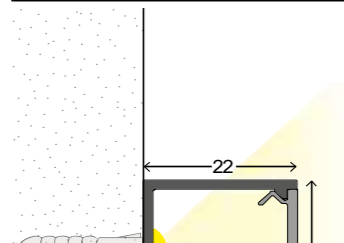

873 00 00 250	LED-Kanal, PET-Kunststoff, inkl. Langlöcher für Schraubbefestigung.	22 x 22 mm	250 cm	opal	20	16,90
---------------	---	------------	--------	------	----	--------------

Profielschets	Prinz Art.-Nr.	Artikelomschrijving	Afmeting	Lengte	Kleur	VE	Bruto verkoopprijs / st.
---------------	----------------	---------------------	----------	--------	-------	----	--------------------------

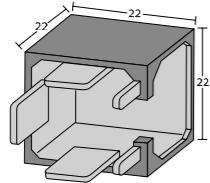
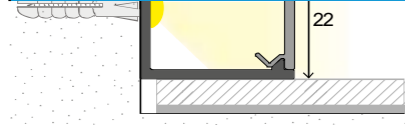

> Das Eckstück kann sowohl als Endstück als auch als Innen- oder Aussenecke verwendet werden.

> Ein nachträgliches Austauschen von Kabeln ist problemlos möglich.

873 01 00 000	Eckstück für LED-Kanal, 1 Stück pro Beutel	22 x 22 mm	SB	opal	5	7,85
---------------	--	------------	----	------	---	------

Laminat-Sockelleisten

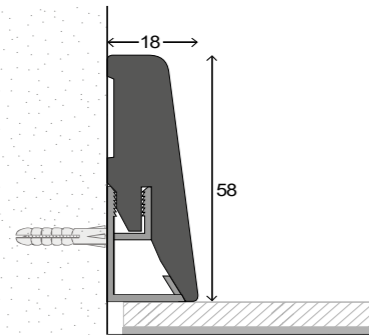

809 00 21 250	Laminat-Sockelleiste, MDF-Träger mit Dekorfolie ummantelt.	18 x 58 mm	250 cm	Eiche mittel	10	11,15
809 00 31 250	Laminat-Sockelleiste, MDF-Träger mit Dekorfolie ummantelt.	18 x 58 mm	250 cm	grau	10	11,15
809 00 34 250	Laminat-Sockelleiste, MDF-Träger mit Dekorfolie ummantelt.	18 x 58 mm	250 cm	Visiogrande Granit wei	10	11,15
809 00 35 250	Laminat-Sockelleiste, MDF-Träger mit Dekorfolie ummantelt.	18 x 58 mm	250 cm	Eiche Marineo	10	11,15
809 00 36 250	Laminat-Sockelleiste, MDF-Träger mit Dekorfolie ummantelt.	18 x 58 mm	250 cm	Kiefer Madera Blanda	10	11,15
809 00 37 250	Laminat-Sockelleiste, MDF-Träger mit Dekorfolie ummantelt.	18 x 58 mm	250 cm	Multistrip Country	10	11,15
809 00 51 250	Laminat-Sockelleiste, MDF-Träger mit Dekorfolie ummantelt.	18 x 58 mm	250 cm	Alpenlärche grau	10	11,15
809 00 53 250	Laminat-Sockelleiste, MDF-Träger mit Dekorfolie ummantelt.	18 x 58 mm	250 cm	Woodwork Eiche	10	11,15
809 00 60 250	Laminat-Sockelleiste, MDF-Träger mit Dekorfolie ummantelt.	18 x 58 mm	250 cm	Arenberg	10	11,15
809 00 74 250	Laminat-Sockelleiste, MDF-Träger mit Dekorfolie ummantelt.	18 x 58 mm	250 cm	Ölschiefer	10	11,15
809 00 76 250	Laminat-Sockelleiste, MDF-Träger mit Dekorfolie ummantelt.	18 x 58 mm	250 cm	White Oak	10	11,15
809 00 77 250	Laminat-Sockelleiste, MDF-Träger mit Dekorfolie ummantelt.	18 x 58 mm	250 cm	Schneekiefer	10	11,15
809 00 78 250	Laminat-Sockelleiste, MDF-Träger mit Dekorfolie ummantelt.	18 x 58 mm	250 cm	Elegance Oak	10	11,15
809 00 79 250	Laminat-Sockelleiste, MDF-Träger mit Dekorfolie ummantelt.	18 x 58 mm	250 cm	Colorado Oak	10	11,15
809 00 80 250	Laminat-Sockelleiste, MDF-Träger mit Dekorfolie ummantelt.	18 x 58 mm	250 cm	Victoria Oak	10	11,15
809 00 81 250	Laminat-Sockelleiste, MDF-Träger mit Dekorfolie ummantelt.	18 x 58 mm	250 cm	Rushmore	10	11,15
809 00 82 250	Laminat-Sockelleiste, MDF-Träger mit Dekorfolie ummantelt.	18 x 58 mm	250 cm	Columbia Oak	10	11,15
809 00 83 250	Laminat-Sockelleiste, MDF-Träger mit Dekorfolie ummantelt.	18 x 58 mm	250 cm	Seattle Oak	10	11,15
809 00 84 250	Laminat-Sockelleiste, MDF-Träger mit Dekorfolie ummantelt.	18 x 58 mm	250 cm	Ahorn	10	11,15
809 00 86 250	Laminat-Sockelleiste, MDF-Träger mit Dekorfolie ummantelt.	18 x 58 mm	250 cm	Aristan Oak	10	11,15
809 00 87 250	Laminat-Sockelleiste, MDF-Träger mit Dekorfolie ummantelt.	18 x 58 mm	250 cm	Evanos Oak	10	11,15
809 00 88 250	Laminat-Sockelleiste, MDF-Träger mit Dekorfolie ummantelt.	18 x 58 mm	250 cm	Royal Oak	10	11,15
809 00 89 250	Laminat-Sockelleiste, MDF-Träger mit Dekorfolie ummantelt.	18 x 58 mm	250 cm	Buche Royal	10	11,15
809 00 90 250	Laminat-Sockelleiste, MDF-Träger mit Dekorfolie ummantelt.	18 x 58 mm	250 cm	Rotbuche	10	11,15
809 00 91 250	Laminat-Sockelleiste, MDF-Träger mit Dekorfolie ummantelt.	18 x 58 mm	250 cm	Buche	10	11,15
809 00 92 250	Laminat-Sockelleiste, MDF-Träger mit Dekorfolie ummantelt.	18 x 58 mm	250 cm	Aspen Oak	10	11,15
809 00 93 250	Laminat-Sockelleiste, MDF-Träger mit Dekorfolie ummantelt.	18 x 58 mm	250 cm	Nussbaum	10	11,15
809 00 94 250	Laminat-Sockelleiste, MDF-Träger mit Dekorfolie ummantelt.	18 x 58 mm	250 cm	Canyon Pinie	10	11,15
809 00 95 250	Laminat-Sockelleiste, MDF-Träger mit Dekorfolie ummantelt.	18 x 58 mm	250 cm	Tabak Oak	10	11,15
809 00 96 250	Laminat-Sockelleiste, MDF-Träger mit Dekorfolie ummantelt.	18 x 58 mm	250 cm	Attic Oak	10	11,15
809 00 97 250	Laminat-Sockelleiste, MDF-Träger mit Dekorfolie ummantelt.	18 x 58 mm	250 cm	Chateau Oak	10	11,15
809 00 98 250	Laminat-Sockelleiste, MDF-Träger mit Dekorfolie ummantelt.	18 x 58 mm	250 cm	Grundierfolie weiß	10	11,15
809 00 99 250	Laminat-Sockelleiste, MDF-Träger mit Dekorfolie ummantelt.	18 x 58 mm	250 cm	Wenge	10	11,15
809 00 01 250	Laminat-Sockelleiste, MDF-Träger mit Sonderdekor ummantelt	18 x 58 mm	250 cm	Kiesel	10	17,75

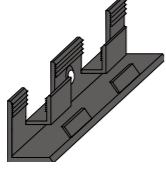
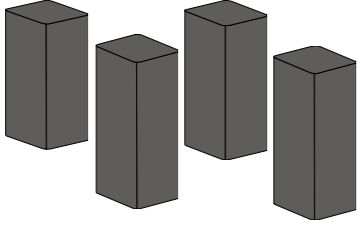
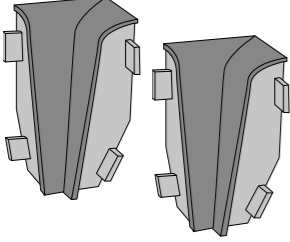
Profielschets	Prinz Art.-Nr.	Artikelomschrijving	Afmeting	Lengte	Kleur	VE	Bruto verkoopprijs / st.
	809 00 02 250	Laminat-Sockelleiste, MDF-Träger mit Sonderdekor ummantelt	18 x 58 mm	250 cm	Stein	10	17,75
	809 00 03 250	Laminat-Sockelleiste, MDF-Träger mit Sonderdekor ummantelt	18 x 58 mm	250 cm	Edelstahl gebürstet	10	17,75
	809 00 04 250	Laminat-Sockelleiste, MDF-Träger mit Sonderdekor ummantelt	18 x 58 mm	250 cm	Alu gebürstet	10	17,75
	814 59 00 030	Sockelleisten-Clips, inkl. Schrauben und Dübeln	30 St. / Karton			10	8,60
	814 58 98 000	Eckenstäbchen dekorgleich ummantelt .Für Laminat-Sockelleisten Nr. 809.	22 x 22 mm	4 St. / Beutel	weiß	5	10,00
	814 58 01 000	Eckenstäbchen dekorgleich ummantelt .Für Laminat-Sockelleisten Nr. 809.	22 x 22 mm	4 St. / Beutel	Kiesel	5	10,00
	814 58 02 000	Eckenstäbchen dekorgleich ummantelt .Für Laminat-Sockelleisten Nr. 809.	22 x 22 mm	4 St. / Beutel	Stein	5	10,00
	814 58 03 000	Eckenstäbchen dekorgleich ummantelt .Für Laminat-Sockelleisten Nr. 809.	22 x 22 mm	4 St. / Beutel	Edelstahl gebürstet	5	10,00
	814 58 04 000	Eckenstäbchen dekorgleich ummantelt .Für Laminat-Sockelleisten Nr. 809.	22 x 22 mm	4 St. / Beutel	Alu gebürstet	5	10,00
	814 18 06 002	Innenecken - Kunststoff. Für Laminat-Sockelleiste Nr. 809.	18 x 58 mm	2 St. / Beutel	creme-beige	5	5,60
	814 18 31 002	Innenecken - Kunststoff. Für Laminat-Sockelleiste Nr. 809.	18 x 58 mm	2 St. / Beutel	grau	5	5,60
	814 18 74 002	Innenecken - Kunststoff. Für Laminat-Sockelleiste Nr. 809.	18 x 58 mm	2 St. / Beutel	Ölschiefer	5	5,60
	814 18 76 002	Innenecken - Kunststoff. Für Laminat-Sockelleiste Nr. 809.	18 x 58 mm	2 St. / Beutel	White Oak	5	5,60
	814 18 77 002	Innenecken - Kunststoff. Für Laminat-Sockelleiste Nr. 809.	18 x 58 mm	2 St. / Beutel	Schneekiefer	5	5,60
	814 18 78 002	Innenecken - Kunststoff. Für Laminat-Sockelleiste Nr. 809.	18 x 58 mm	2 St. / Beutel	Elegance Oak	5	5,60
	814 18 79 002	Innenecken - Kunststoff. Für Laminat-Sockelleiste Nr. 809.	18 x 58 mm	2 St. / Beutel	Colorado Oak	5	5,60
	814 18 80 002	Innenecken - Kunststoff. Für Laminat-Sockelleiste Nr. 809.	18 x 58 mm	2 St. / Beutel	Victoria Oak	5	5,60
	814 18 81 002	Innenecken - Kunststoff. Für Laminat-Sockelleiste Nr. 809.	18 x 58 mm	2 St. / Beutel	Rushmore	5	5,60
	814 18 82 002	Innenecken - Kunststoff. Für Laminat-Sockelleiste Nr. 809.	18 x 58 mm	2 St. / Beutel	Columbia Oak	5	5,60
	814 18 83 002	Innenecken - Kunststoff. Für Laminat-Sockelleiste Nr. 809.	18 x 58 mm	2 St. / Beutel	Seattle Oak	5	5,60
	814 18 84 002	Innenecken - Kunststoff. Für Laminat-Sockelleiste Nr. 809.	18 x 58 mm	2 St. / Beutel	Ahorn	5	5,60
	814 18 86 002	Innenecken - Kunststoff. Für Laminat-Sockelleiste Nr. 809.	18 x 58 mm	2 St. / Beutel	Aristan Oak	5	5,60
	814 18 87 002	Innenecken - Kunststoff. Für Laminat-Sockelleiste Nr. 809.	18 x 58 mm	2 St. / Beutel	Evanos Oak	5	5,60
	814 18 88 002	Innenecken - Kunststoff. Für Laminat-Sockelleiste Nr. 809.	18 x 58 mm	2 St. / Beutel	Royal Oak	5	5,60
	814 18 89 002	Innenecken - Kunststoff. Für Laminat-Sockelleiste Nr. 809.	18 x 58 mm	2 St. / Beutel	Buche Royal	5	5,60
	814 18 90 002	Innenecken - Kunststoff. Für Laminat-Sockelleiste Nr. 809.	18 x 58 mm	2 St. / Beutel	Rotbuche	5	5,60
	814 18 91 002	Innenecken - Kunststoff. Für Laminat-Sockelleiste Nr. 809.	18 x 58 mm	2 St. / Beutel	Buche	5	5,60
	814 18 92 002	Innenecken - Kunststoff. Für Laminat-Sockelleiste Nr. 809.	18 x 58 mm	2 St. / Beutel	Aspen Oak	5	5,60
	814 18 93 002	Innenecken - Kunststoff. Für Laminat-Sockelleiste Nr. 809.	18 x 58 mm	2 St. / Beutel	Nussbaum	5	5,60
	814 18 94 002	Innenecken - Kunststoff. Für Laminat-Sockelleiste Nr. 809.	18 x 58 mm	2 St. / Beutel	Canyon Pinie	5	5,60
	814 18 95 002	Innenecken - Kunststoff. Für Laminat-Sockelleiste Nr. 809.	18 x 58 mm	2 St. / Beutel	Tabak Oak	5	5,60
	814 18 96 002	Innenecken - Kunststoff. Für Laminat-Sockelleiste Nr. 809.	18 x 58 mm	2 St. / Beutel	Attic Oak	5	5,60
	814 18 97 002	Innenecken - Kunststoff. Für Laminat-Sockelleiste Nr. 809.	18 x 58 mm	2 St. / Beutel	Chateau Oak	5	5,60
	814 18 98 002	Innenecken - Kunststoff. Für Laminat-Sockelleiste Nr. 809.	18 x 58 mm	2 St. / Beutel	weiß	5	5,60
	814 18 99 002	Innenecken - Kunststoff. Für Laminat-Sockelleiste Nr. 809.	18 x 58 mm	2 St. / Beutel	Wenge	5	5,60
	814 18 01 002	Innenecken - Kunststoff - Sonderdekor . Für Laminat-Sockelleiste Nr. 809.	18 x 58 mm	2 St. / Beutel	Kiesel	5	5,60
	814 18 02 002	Innenecken - Kunststoff - Sonderdekor . Für Laminat-Sockelleiste Nr. 809.	18 x 58 mm	2 St. / Beutel	Stein	5	5,60
	814 18 03 002	Innenecken - Kunststoff - Sonderdekor . Für Laminat-Sockelleiste Nr. 809.	18 x 58 mm	2 St. / Beutel	Edelstahl gebürstet	5	5,60
	814 18 04 002	Innenecken - Kunststoff - Sonderdekor . Für Laminat-Sockelleiste Nr. 809.	18 x 58 mm	2 St. / Beutel	Alu gebürstet	5	5,60

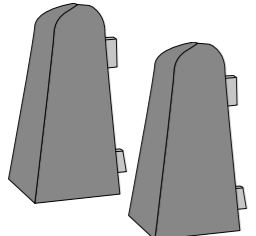
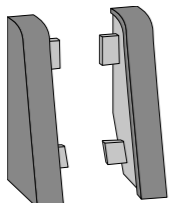
Profielschets	Prinz Art.-Nr.	Artikelomschrijving	Afmeting	Lengte	Kleur	VE	Bruto verkoopprijs / st.
	814 28 06 002	Aussenecken - Kunststoff. Für Laminat-Sockelleiste Nr. 809.	18 x 58 mm	2 St. / Beutel	creme-beige	5	5,60
	814 28 31 002	Aussenecken - Kunststoff. Für Laminat-Sockelleiste Nr. 809.	18 x 58 mm	2 St. / Beutel	grau	5	5,60
	814 28 74 002	Aussenecken - Kunststoff. Für Laminat-Sockelleiste Nr. 809.	18 x 58 mm	2 St. / Beutel	Ölschiefer	5	5,60
	814 28 76 002	Aussenecken - Kunststoff. Für Laminat-Sockelleiste Nr. 809.	18 x 58 mm	2 St. / Beutel	White Oak	5	5,60
	814 28 77 002	Aussenecken - Kunststoff. Für Laminat-Sockelleiste Nr. 809.	18 x 58 mm	2 St. / Beutel	Schneekiefer	5	5,60
	814 28 78 002	Aussenecken - Kunststoff. Für Laminat-Sockelleiste Nr. 809.	18 x 58 mm	2 St. / Beutel	Elegance Oak	5	5,60
	814 28 79 002	Aussenecken - Kunststoff. Für Laminat-Sockelleiste Nr. 809.	18 x 58 mm	2 St. / Beutel	Colorado Oak	5	5,60
	814 28 80 002	Aussenecken - Kunststoff. Für Laminat-Sockelleiste Nr. 809.	18 x 58 mm	2 St. / Beutel	Victoria Oak	5	5,60
	814 28 81 002	Aussenecken - Kunststoff. Für Laminat-Sockelleiste Nr. 809.	18 x 58 mm	2 St. / Beutel	Rushmore	5	5,60
	814 28 82 002	Aussenecken - Kunststoff. Für Laminat-Sockelleiste Nr. 809.	18 x 58 mm	2 St. / Beutel	Columbia Oak	5	5,60
	814 28 83 002	Aussenecken - Kunststoff. Für Laminat-Sockelleiste Nr. 809.	18 x 58 mm	2 St. / Beutel	Seattle Oak	5	5,60
	814 28 84 002	Aussenecken - Kunststoff. Für Laminat-Sockelleiste Nr. 809.	18 x 58 mm	2 St. / Beutel	Ahorn	5	5,60
	814 28 86 002	Aussenecken - Kunststoff. Für Laminat-Sockelleiste Nr. 809.	18 x 58 mm	2 St. / Beutel	Aristan Oak	5	5,60
	814 28 87 002	Aussenecken - Kunststoff. Für Laminat-Sockelleiste Nr. 809.	18 x 58 mm	2 St. / Beutel	Evanos Oak	5	5,60
	814 28 88 002	Aussenecken - Kunststoff. Für Laminat-Sockelleiste Nr. 809.	18 x 58 mm	2 St. / Beutel	Royal Oak	5	5,60
	814 28 89 002	Aussenecken - Kunststoff. Für Laminat-Sockelleiste Nr. 809.	18 x 58 mm	2 St. / Beutel	Buche Royal	5	5,60
	814 28 90 002	Aussenecken - Kunststoff. Für Laminat-Sockelleiste Nr. 809.	18 x 58 mm	2 St. / Beutel	Rotbuche	5	5,60
	814 28 91 002	Aussenecken - Kunststoff. Für Laminat-Sockelleiste Nr. 809.	18 x 58 mm	2 St. / Beutel	Buche	5	5,60
	814 28 92 002	Aussenecken - Kunststoff. Für Laminat-Sockelleiste Nr. 809.	18 x 58 mm	2 St. / Beutel	Aspen Oak	5	5,60
	814 28 93 002	Aussenecken - Kunststoff. Für Laminat-Sockelleiste Nr. 809.	18 x 58 mm	2 St. / Beutel	Nussbaum	5	5,60
	814 28 94 002	Aussenecken - Kunststoff. Für Laminat-Sockelleiste Nr. 809.	18 x 58 mm	2 St. / Beutel	Canyon Pinie	5	5,60
	814 28 95 002	Aussenecken - Kunststoff. Für Laminat-Sockelleiste Nr. 809.	18 x 58 mm	2 St. / Beutel	Tabak Oak	5	5,60
	814 28 96 002	Aussenecken - Kunststoff. Für Laminat-Sockelleiste Nr. 809.	18 x 58 mm	2 St. / Beutel	Attic Oak	5	5,60
	814 28 97 002	Aussenecken - Kunststoff. Für Laminat-Sockelleiste Nr. 809.	18 x 58 mm	2 St. / Beutel	Chateau Oak	5	5,60
	814 28 98 002	Aussenecken - Kunststoff. Für Laminat-Sockelleiste Nr. 809.	18 x 58 mm	2 St. / Beutel	weiß	5	5,60
814 28 99 002	Aussenecken - Kunststoff. Für Laminat-Sockelleiste Nr. 809.	18 x 58 mm	2 St. / Beutel	Wenge	5	5,60	
814 28 01 002	Aussenecken - Kunststoff - Sonderdekor . Für Laminat-Sockelleiste Nr. 809.	18 x 58 mm	2 St. / Beutel	Kiesel	5	5,60	
814 28 02 002	Aussenecken - Kunststoff - Sonderdekor . Für Laminat-Sockelleiste Nr. 809.	18 x 58 mm	2 St. / Beutel	Stein	5	5,60	
814 28 03 002	Aussenecken - Kunststoff - Sonderdekor . Für Laminat-Sockelleiste Nr. 809.	18 x 58 mm	2 St. / Beutel	Edelstahl gebürstet	5	5,60	
814 28 04 002	Aussenecken - Kunststoff - Sonderdekor . Für Laminat-Sockelleiste Nr. 809.	18 x 58 mm	2 St. / Beutel	Alu gebürstet	5	5,60	
	814 38 06 002	Endstücke - Kunststoff. Für Laminat-Sockelleiste Nr. 809.	18 x 58 mm	1 li.+1 re./Beutel	creme-beige	5	5,60
	814 38 31 002	Endstücke - Kunststoff. Für Laminat-Sockelleiste Nr. 809.	18 x 58 mm	1 li.+1 re./Beutel	grau	5	5,60
	814 38 74 002	Endstücke - Kunststoff. Für Laminat-Sockelleiste Nr. 809.	18 x 58 mm	1 li.+1 re./Beutel	Ölschiefer	5	5,60
	814 38 76 002	Endstücke - Kunststoff. Für Laminat-Sockelleiste Nr. 809.	18 x 58 mm	1 li.+1 re./Beutel	White Oak	5	5,60
	814 38 77 002	Endstücke - Kunststoff. Für Laminat-Sockelleiste Nr. 809.	18 x 58 mm	1 li.+1 re./Beutel	Schneekiefer	5	5,60
	814 38 78 002	Endstücke - Kunststoff. Für Laminat-Sockelleiste Nr. 809.	18 x 58 mm	1 li.+1 re./Beutel	Elegance Oak	5	5,60
	814 38 79 002	Endstücke - Kunststoff. Für Laminat-Sockelleiste Nr. 809.	18 x 58 mm	1 li.+1 re./Beutel	Colorado Oak	5	5,60
	814 38 80 002	Endstücke - Kunststoff. Für Laminat-Sockelleiste Nr. 809.	18 x 58 mm	1 li.+1 re./Beutel	Victoria Oak	5	5,60
	814 38 81 002	Endstücke - Kunststoff. Für Laminat-Sockelleiste Nr. 809.	18 x 58 mm	1 li.+1 re./Beutel	Rushmore	5	5,60
	814 38 82 002	Endstücke - Kunststoff. Für Laminat-Sockelleiste Nr. 809.	18 x 58 mm	1 li.+1 re./Beutel	Columbia Oak	5	5,60
	814 38 83 002	Endstücke - Kunststoff. Für Laminat-Sockelleiste Nr. 809.	18 x 58 mm	1 li.+1 re./Beutel	Seattle Oak	5	5,60
	814 38 84 002	Endstücke - Kunststoff. Für Laminat-Sockelleiste Nr. 809.	18 x 58 mm	1 li.+1 re./Beutel	Ahorn	5	5,60
	814 38 86 002	Endstücke - Kunststoff. Für Laminat-Sockelleiste Nr. 809.	18 x 58 mm	1 li.+1 re./Beutel	Aristan Oak	5	5,60
	814 38 87 002	Endstücke - Kunststoff. Für Laminat-Sockelleiste Nr. 809.	18 x 58 mm	1 li.+1 re./Beutel	Evanos Oak	5	5,60
	814 38 88 002	Endstücke - Kunststoff. Für Laminat-Sockelleiste Nr. 809.	18 x 58 mm	1 li.+1 re./Beutel	Royal Oak	5	5,60
814 38 89 002	Endstücke - Kunststoff. Für Laminat-Sockelleiste Nr. 809.	18 x 58 mm	1 li.+1 re./Beutel	Buche Royal	5	5,60	

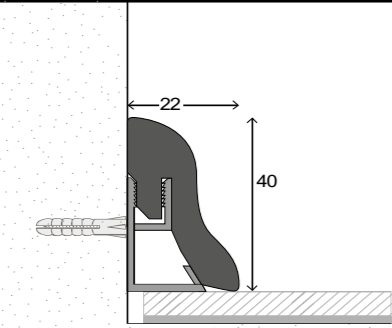
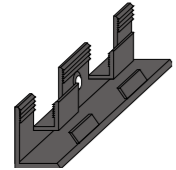
Profielschets	Prinz Art.-Nr.	Artikelomschrijving	Afmeting	Lengte	Kleur	VE	Bruto verkoopprijs / st.	
	814 38 90 002	Endstücke - Kunststoff. Für Laminat-Sockelleiste Nr. 809.	18 x 58 mm	1 li.+1 re./Beutel	Rotbuche	5	5,60	
	814 38 91 002	Endstücke - Kunststoff. Für Laminat-Sockelleiste Nr. 809.	18 x 58 mm	1 li.+1 re./Beutel	Buche	5	5,60	
	814 38 92 002	Endstücke - Kunststoff. Für Laminat-Sockelleiste Nr. 809.	18 x 58 mm	1 li.+1 re./Beutel	Aspen Oak	5	5,60	
	814 38 93 002	Endstücke - Kunststoff. Für Laminat-Sockelleiste Nr. 809.	18 x 58 mm	1 li.+1 re./Beutel	Nussbaum	5	5,60	
	814 38 94 002	Endstücke - Kunststoff. Für Laminat-Sockelleiste Nr. 809.	18 x 58 mm	1 li.+1 re./Beutel	Canyon Pinie	5	5,60	
	814 38 95 002	Endstücke - Kunststoff. Für Laminat-Sockelleiste Nr. 809.	18 x 58 mm	1 li.+1 re./Beutel	Tabak Oak	5	5,60	
	814 38 96 002	Endstücke - Kunststoff. Für Laminat-Sockelleiste Nr. 809.	18 x 58 mm	1 li.+1 re./Beutel	Attic Oak	5	5,60	
	814 38 97 002	Endstücke - Kunststoff. Für Laminat-Sockelleiste Nr. 809.	18 x 58 mm	1 li.+1 re./Beutel	Chateau Oak	5	5,60	
	814 38 98 002	Endstücke - Kunststoff. Für Laminat-Sockelleiste Nr. 809.	18 x 58 mm	1 li.+1 re./Beutel	weiß	5	5,60	
	814 38 99 002	Endstücke - Kunststoff. Für Laminat-Sockelleiste Nr. 809.	18 x 58 mm	1 li.+1 re./Beutel	Wenge	5	5,60	
	814 38 01 002	Endstücke - Kunststoff - Sonderdekor . Für Laminat-Sockelleiste Nr. 809.	18 x 58 mm	1 li.+1 re./Beutel	Kiesel	5	5,60	
	814 38 02 002	Endstücke - Kunststoff - Sonderdekor . Für Laminat-Sockelleiste Nr. 809.	18 x 58 mm	1 li.+1 re./Beutel	Stein	5	5,60	
	814 38 03 002	Endstücke - Kunststoff - Sonderdekor . Für Laminat-Sockelleiste Nr. 809.	18 x 58 mm	1 li.+1 re./Beutel	Edelstahl gebürstet	5	5,60	
	814 38 04 002	Endstücke - Kunststoff - Sonderdekor . Für Laminat-Sockelleiste Nr. 809.	18 x 58 mm	1 li.+1 re./Beutel	Alu gebürstet	5	5,60	
		833 00 76 250	Laminat-Sockelleiste, MDF-Träger mit Dekorfolie ummantelt.	22 x 40 mm	250 cm	White Oak	10	8,15
		833 00 77 250	Laminat-Sockelleiste, MDF-Träger mit Dekorfolie ummantelt.	22 x 40 mm	250 cm	Schneekiefer	10	8,15
833 00 78 250		Laminat-Sockelleiste, MDF-Träger mit Dekorfolie ummantelt.	22 x 40 mm	250 cm	Elegance Oak	10	8,15	
833 00 79 250		Laminat-Sockelleiste, MDF-Träger mit Dekorfolie ummantelt.	22 x 40 mm	250 cm	Colorado Oak	10	8,15	
833 00 80 250		Laminat-Sockelleiste, MDF-Träger mit Dekorfolie ummantelt.	22 x 40 mm	250 cm	Victoria Oak	10	8,15	
833 00 81 250		Laminat-Sockelleiste, MDF-Träger mit Dekorfolie ummantelt.	22 x 40 mm	250 cm	Rushmore	10	8,15	
833 00 82 250		Laminat-Sockelleiste, MDF-Träger mit Dekorfolie ummantelt.	22 x 40 mm	250 cm	Columbia Oak	10	8,15	
833 00 83 250		Laminat-Sockelleiste, MDF-Träger mit Dekorfolie ummantelt.	22 x 40 mm	250 cm	Seattle Oak	10	8,15	
833 00 84 250		Laminat-Sockelleiste, MDF-Träger mit Dekorfolie ummantelt.	22 x 40 mm	250 cm	Ahorn	10	8,15	
833 00 86 250		Laminat-Sockelleiste, MDF-Träger mit Dekorfolie ummantelt.	22 x 40 mm	250 cm	Aristan Oak	10	8,15	
833 00 87 250		Laminat-Sockelleiste, MDF-Träger mit Dekorfolie ummantelt.	22 x 40 mm	250 cm	Evanos Oak	10	8,15	
833 00 88 250		Laminat-Sockelleiste, MDF-Träger mit Dekorfolie ummantelt.	22 x 40 mm	250 cm	Royal Oak	10	8,15	
833 00 89 250		Laminat-Sockelleiste, MDF-Träger mit Dekorfolie ummantelt.	22 x 40 mm	250 cm	Buche Royal	10	8,15	
833 00 91 250		Laminat-Sockelleiste, MDF-Träger mit Dekorfolie ummantelt.	22 x 40 mm	250 cm	Buche	10	8,15	
833 00 92 250		Laminat-Sockelleiste, MDF-Träger mit Dekorfolie ummantelt.	22 x 40 mm	250 cm	Aspen Oak	10	8,15	
833 00 93 250		Laminat-Sockelleiste, MDF-Träger mit Dekorfolie ummantelt.	22 x 40 mm	250 cm	Nussbaum	10	8,15	
833 00 94 250		Laminat-Sockelleiste, MDF-Träger mit Dekorfolie ummantelt.	22 x 40 mm	250 cm	Canyon Pinie	10	8,15	
833 00 96 250		Laminat-Sockelleiste, MDF-Träger mit Dekorfolie ummantelt.	22 x 40 mm	250 cm	Attic Oak	10	8,15	
833 00 97 250		Laminat-Sockelleiste, MDF-Träger mit Dekorfolie ummantelt.	22 x 40 mm	250 cm	Chateau Oak	10	8,15	
833 00 98 250		Laminat-Sockelleiste, MDF-Träger mit Dekorfolie ummantelt.	22 x 40 mm	250 cm	Grundierfolie weiß	10	8,15	
	838 00 30 250	Laminat-Sockelleiste, MDF-Träger mit Dekorfolie ummantelt.	22 x 40 mm	250 cm	weiß	10	7,75	
	838 00 31 250	Laminat-Sockelleiste, MDF-Träger mit Dekorfolie ummantelt.	22 x 40 mm	250 cm	grau	10	7,75	
	838 00 32 250	Laminat-Sockelleiste, MDF-Träger mit Dekorfolie ummantelt.	22 x 40 mm	250 cm	schwarz	10	7,75	
	814 59 00 030	Sockelleisten-Clips, inkl. Schrauben und Dübeln	30 St. / Karton			10	8,60	
	814 17 76 002	Innenecken - Kunststoff. Für Laminat-Sockelleiste Nr. 833.	22 x 40 mm	2 St. / Beutel	White Oak	5	3,75	

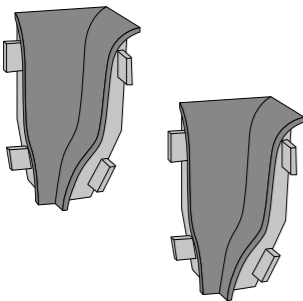
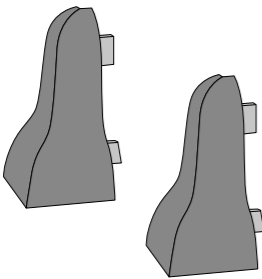
Profielschets	Prinz Art.-Nr.	Artikelomschrijving	Afmeting	Lengte	Kleur	VE	Bruto verkoopprijs / st.
	814 17 77 002	Innenecken - Kunststoff. Für Laminat-Sockelleiste Nr. 833.	22 x 40 mm	2 St. / Beutel	Schneekiefer	5	3,75
	814 17 78 002	Innenecken - Kunststoff. Für Laminat-Sockelleiste Nr. 833.	22 x 40 mm	2 St. / Beutel	Elegance Oak	5	3,75
	814 17 79 002	Innenecken - Kunststoff. Für Laminat-Sockelleiste Nr. 833.	22 x 40 mm	2 St. / Beutel	Colorado Oak	5	3,75
	814 17 80 002	Innenecken - Kunststoff. Für Laminat-Sockelleiste Nr. 833.	22 x 40 mm	2 St. / Beutel	Victoria Oak	5	3,75
	814 17 81 002	Innenecken - Kunststoff. Für Laminat-Sockelleiste Nr. 833.	22 x 40 mm	2 St. / Beutel	Rushmore	5	3,75
	814 17 82 002	Innenecken - Kunststoff. Für Laminat-Sockelleiste Nr. 833.	22 x 40 mm	2 St. / Beutel	Columbia Oak	5	3,75
	814 17 83 002	Innenecken - Kunststoff. Für Laminat-Sockelleiste Nr. 833.	22 x 40 mm	2 St. / Beutel	Seattle Oak	5	3,75
	814 17 84 002	Innenecken - Kunststoff. Für Laminat-Sockelleiste Nr. 833.	22 x 40 mm	2 St. / Beutel	Ahorn	5	3,75
	814 17 86 002	Innenecken - Kunststoff. Für Laminat-Sockelleiste Nr. 833.	22 x 40 mm	2 St. / Beutel	Aristan Oak	5	3,75
	814 17 87 002	Innenecken - Kunststoff. Für Laminat-Sockelleiste Nr. 833.	22 x 40 mm	2 St. / Beutel	Evanos Oak	5	3,75
	814 17 88 002	Innenecken - Kunststoff. Für Laminat-Sockelleiste Nr. 833.	22 x 40 mm	2 St. / Beutel	Royal Oak	5	3,75
	814 17 89 002	Innenecken - Kunststoff. Für Laminat-Sockelleiste Nr. 833.	22 x 40 mm	2 St. / Beutel	Buche Royal	5	3,75
	814 17 91 002	Innenecken - Kunststoff. Für Laminat-Sockelleiste Nr. 833.	22 x 40 mm	2 St. / Beutel	Buche	5	3,75
	814 17 92 002	Innenecken - Kunststoff. Für Laminat-Sockelleiste Nr. 833.	22 x 40 mm	2 St. / Beutel	Aspen Oak	5	3,75
	814 17 93 002	Innenecken - Kunststoff. Für Laminat-Sockelleiste Nr. 833.	22 x 40 mm	2 St. / Beutel	Nussbaum	5	3,75
	814 17 94 002	Innenecken - Kunststoff. Für Laminat-Sockelleiste Nr. 833.	22 x 40 mm	2 St. / Beutel	Canyon Pinie	5	3,75
	814 17 96 002	Innenecken - Kunststoff. Für Laminat-Sockelleiste Nr. 833.	22 x 40 mm	2 St. / Beutel	Attic Oak	5	3,75
814 17 97 002	Innenecken - Kunststoff. Für Laminat-Sockelleiste Nr. 833.	22 x 40 mm	2 St. / Beutel	Chateau Oak	5	3,75	
	814 16 30 002	Innenecken - Kunststoff. Für Laminat-Sockelleiste Nr. 838.	22 x 40 mm	2 St. / Beutel	weiß	5	3,75
	814 16 31 002	Innenecken - Kunststoff. Für Laminat-Sockelleiste Nr. 838.	22 x 40 mm	2 St. / Beutel	grau	5	3,75
	814 16 32 002	Innenecken - Kunststoff. Für Laminat-Sockelleiste Nr. 838.	22 x 40 mm	2 St. / Beutel	schwarz	5	3,75
	814 27 76 002	Aussenecken - Kunststoff. Für Laminat-Sockelleiste Nr. 833.	22 x 40 mm	2 St. / Beutel	White Oak	5	3,75
	814 27 77 002	Aussenecken - Kunststoff. Für Laminat-Sockelleiste Nr. 833.	22 x 40 mm	2 St. / Beutel	Schneekiefer	5	3,75
	814 27 78 002	Aussenecken - Kunststoff. Für Laminat-Sockelleiste Nr. 833.	22 x 40 mm	2 St. / Beutel	Elegance Oak	5	3,75
	814 27 79 002	Aussenecken - Kunststoff. Für Laminat-Sockelleiste Nr. 833.	22 x 40 mm	2 St. / Beutel	Colorado Oak	5	3,75
	814 27 80 002	Aussenecken - Kunststoff. Für Laminat-Sockelleiste Nr. 833.	22 x 40 mm	2 St. / Beutel	Victoria Oak	5	3,75
	814 27 81 002	Aussenecken - Kunststoff. Für Laminat-Sockelleiste Nr. 833.	22 x 40 mm	2 St. / Beutel	Rushmore	5	3,75
	814 27 82 002	Aussenecken - Kunststoff. Für Laminat-Sockelleiste Nr. 833.	22 x 40 mm	2 St. / Beutel	Columbia Oak	5	3,75
	814 27 83 002	Aussenecken - Kunststoff. Für Laminat-Sockelleiste Nr. 833.	22 x 40 mm	2 St. / Beutel	Seattle Oak	5	3,75
	814 27 84 002	Aussenecken - Kunststoff. Für Laminat-Sockelleiste Nr. 833.	22 x 40 mm	2 St. / Beutel	Ahorn	5	3,75
	814 27 86 002	Aussenecken - Kunststoff. Für Laminat-Sockelleiste Nr. 833.	22 x 40 mm	2 St. / Beutel	Aristan Oak	5	3,75
	814 27 87 002	Aussenecken - Kunststoff. Für Laminat-Sockelleiste Nr. 833.	22 x 40 mm	2 St. / Beutel	Evanos Oak	5	3,75
	814 27 88 002	Aussenecken - Kunststoff. Für Laminat-Sockelleiste Nr. 833.	22 x 40 mm	2 St. / Beutel	Royal Oak	5	3,75
	814 27 89 002	Aussenecken - Kunststoff. Für Laminat-Sockelleiste Nr. 833.	22 x 40 mm	2 St. / Beutel	Buche Royal	5	3,75
	814 27 91 002	Aussenecken - Kunststoff. Für Laminat-Sockelleiste Nr. 833.	22 x 40 mm	2 St. / Beutel	Buche	5	3,75
	814 27 92 002	Aussenecken - Kunststoff. Für Laminat-Sockelleiste Nr. 833.	22 x 40 mm	2 St. / Beutel	Aspen Oak	5	3,75
	814 27 93 002	Aussenecken - Kunststoff. Für Laminat-Sockelleiste Nr. 833.	22 x 40 mm	2 St. / Beutel	Nussbaum	5	3,75
	814 27 94 002	Aussenecken - Kunststoff. Für Laminat-Sockelleiste Nr. 833.	22 x 40 mm	2 St. / Beutel	Canyon Pinie	5	3,75
814 27 96 002	Aussenecken - Kunststoff. Für Laminat-Sockelleiste Nr. 833.	22 x 40 mm	2 St. / Beutel	Attic Oak	5	3,75	
814 27 97 002	Aussenecken - Kunststoff. Für Laminat-Sockelleiste Nr. 833.	22 x 40 mm	2 St. / Beutel	Chateau Oak	5	3,75	
	814 26 30 002	Aussenecken - Kunststoff. Für Laminat-Sockelleiste Nr. 838.	22 x 40 mm	2 St. / Beutel	weiß	5	3,75
	814 26 31 002	Aussenecken - Kunststoff. Für Laminat-Sockelleiste Nr. 838.	22 x 40 mm	2 St. / Beutel	grau	5	3,75
	814 26 32 002	Aussenecken - Kunststoff. Für Laminat-Sockelleiste Nr. 838.	22 x 40 mm	2 St. / Beutel	schwarz	5	3,75
	814 37 76 002	Endstücke - Kunststoff. Für Laminat-Sockelleiste Nr. 833.	22 x 40 mm	1 li.+1 re./Beutel	White Oak	5	3,75

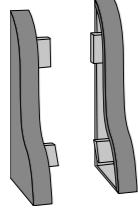
Profielschets	Prinz Art.-Nr.	Artikelomschrijving	Afmeting	Lengte	Kleur	VE	Bruto verkoopprijs / st.
	814 37 77 002	Endstücke - Kunststoff. Für Laminat-Sockelleiste Nr. 833.	22 x 40 mm	1 li.+1 re./Beutel	Schneekiefer	5	3,75
	814 37 78 002	Endstücke - Kunststoff. Für Laminat-Sockelleiste Nr. 833.	22 x 40 mm	1 li.+1 re./Beutel	Elegance Oak	5	3,75
	814 37 79 002	Endstücke - Kunststoff. Für Laminat-Sockelleiste Nr. 833.	22 x 40 mm	1 li.+1 re./Beutel	Colorado Oak	5	3,75
	814 37 80 002	Endstücke - Kunststoff. Für Laminat-Sockelleiste Nr. 833.	22 x 40 mm	1 li.+1 re./Beutel	Victoria Oak	5	3,75
	814 37 81 002	Endstücke - Kunststoff. Für Laminat-Sockelleiste Nr. 833.	22 x 40 mm	1 li.+1 re./Beutel	Rushmore	5	3,75
	814 37 82 002	Endstücke - Kunststoff. Für Laminat-Sockelleiste Nr. 833.	22 x 40 mm	1 li.+1 re./Beutel	Columbia Oak	5	3,75
	814 37 83 002	Endstücke - Kunststoff. Für Laminat-Sockelleiste Nr. 833.	22 x 40 mm	1 li.+1 re./Beutel	Seattle Oak	5	3,75
	814 37 84 002	Endstücke - Kunststoff. Für Laminat-Sockelleiste Nr. 833.	22 x 40 mm	1 li.+1 re./Beutel	Ahorn	5	3,75
	814 37 86 002	Endstücke - Kunststoff. Für Laminat-Sockelleiste Nr. 833.	22 x 40 mm	1 li.+1 re./Beutel	Aristan Oak	5	3,75
	814 37 87 002	Endstücke - Kunststoff. Für Laminat-Sockelleiste Nr. 833.	22 x 40 mm	1 li.+1 re./Beutel	Evanos Oak	5	3,75
	814 37 88 002	Endstücke - Kunststoff. Für Laminat-Sockelleiste Nr. 833.	22 x 40 mm	1 li.+1 re./Beutel	Royal Oak	5	3,75
	814 37 89 002	Endstücke - Kunststoff. Für Laminat-Sockelleiste Nr. 833.	22 x 40 mm	1 li.+1 re./Beutel	Buche Royal	5	3,75
	814 37 91 002	Endstücke - Kunststoff. Für Laminat-Sockelleiste Nr. 833.	22 x 40 mm	1 li.+1 re./Beutel	Buche	5	3,75
	814 37 92 002	Endstücke - Kunststoff. Für Laminat-Sockelleiste Nr. 833.	22 x 40 mm	1 li.+1 re./Beutel	Aspen Oak	5	3,75
	814 37 93 002	Endstücke - Kunststoff. Für Laminat-Sockelleiste Nr. 833.	22 x 40 mm	1 li.+1 re./Beutel	Nussbaum	5	3,75
	814 37 94 002	Endstücke - Kunststoff. Für Laminat-Sockelleiste Nr. 833.	22 x 40 mm	1 li.+1 re./Beutel	Canyon Pinie	5	3,75
	814 37 96 002	Endstücke - Kunststoff. Für Laminat-Sockelleiste Nr. 833.	22 x 40 mm	1 li.+1 re./Beutel	Attic Oak	5	3,75
	814 37 97 002	Endstücke - Kunststoff. Für Laminat-Sockelleiste Nr. 833.	22 x 40 mm	1 li.+1 re./Beutel	Chateau Oak	5	3,75
		814 36 30 002	Endstücke - Kunststoff. Für Laminat-Sockelleiste Nr. 838.	22 x 40 mm	1 li.+1 re./Beutel	weiß	5
	814 36 31 002	Endstücke - Kunststoff. Für Laminat-Sockelleiste Nr. 838.	22 x 40 mm	1 li.+1 re./Beutel	grau	5	3,75
	814 36 32 002	Endstücke - Kunststoff. Für Laminat-Sockelleiste Nr. 838.	22 x 40 mm	1 li.+1 re./Beutel	schwarz	5	3,75
	817 00 30 250	Laminat-Sockelleiste, MDF-Träger mit Dekorfolie ummantelt.	10 x 58 mm	250 cm	weiß	10	9,25

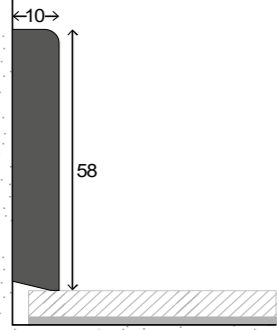

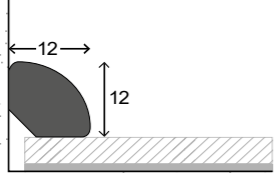
Laminat-Viertelstäbe							
	826 00 00 250	Laminat-Viertelstab	12 x 12 mm	250 cm	Grundierfolie weiß	20	4,90
	826 00 30 250	Laminat-Viertelstab	12 x 12 mm	250 cm	weiß Finish-Folie	20	4,90
	826 00 20 250	Laminat-Viertelstab	12 x 12 mm	250 cm	Buche mittel	20	4,90
	826 00 21 250	Laminat-Viertelstab	12 x 12 mm	250 cm	Eiche mittel	20	4,90
	826 00 24 250	Laminat-Viertelstab	12 x 12 mm	250 cm	Nussbaum rot	20	4,90
	826 01 00 250	Laminat-Viertelstab	17 x 17 mm	250 cm	Grundierfolie weiß	10	7,40

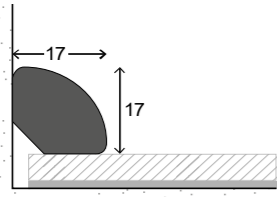

Profielschets	Prinz Art.-Nr.	Artikelomschrijving	Afmeting	Lengte	Kleur	VE	Bruto verkoopprijs / st.
Hamburger und Weimarer Leisten							
	829 69 00 250	Hamburger Leiste 19 mm - inkl. Fräsung für Clips-Befestigung.	19 x 60 mm	250 cm	Grundierfolie weiß	10	15,40
	829 79 00 250	Hamburger Leiste 19 mm - inkl. Fräsung für Clips-Befestigung.	19 x 70 mm	250 cm	Grundierfolie weiß	8	17,25
	829 89 00 250	Hamburger Leiste 19 mm - inkl. Fräsung für Clips-Befestigung.	19 x 80 mm	250 cm	Grundierfolie weiß	6	19,15
	829 99 00 250	Hamburger Leiste 19 mm - ohne Fräsung.	19 x 90 mm	250 cm	Grundierfolie weiß	6	20,50
	829 10 00 250	Hamburger Leiste 19 mm - ohne Fräsung.	19 x 100 mm	250 cm	Grundierfolie weiß	5	24,15
	829 59 00 250	Hamburger Leiste 19 mm - ohne Fräsung.	19 x 115 mm	250 cm	Grundierfolie weiß	5	26,65
	830 49 00 250	Weimarer Leiste 19 mm - inkl. Fräsung für Clips-Befestigung.	19 x 40 mm	250 cm	Grundierfolie weiß	10	13,00
	830 69 00 250	Weimarer Leiste 19 mm - inkl. Fräsung für Clips-Befestigung.	19 x 60 mm	250 cm	Grundierfolie weiß	10	15,25
	830 79 00 250	Weimarer Leiste 19 mm - inkl. Fräsung für Clips-Befestigung.	19 x 70 mm	250 cm	Grundierfolie weiß	8	17,00
	830 89 00 250	Weimarer Leiste 19 mm - inkl. Fräsung für Clips-Befestigung.	19 x 80 mm	250 cm	Grundierfolie weiß	6	19,00
	830 15 00 250	Weimarer Leiste 19 mm - ohne Fräsung.	19 x 100 mm	250 cm	Grundierfolie weiß	5	24,00
	814 57 01 000	Ecken für Hamburger und Weimarer Leiste - Beutel à 2 Stück	22 x 22 mm	125 mm SB	weiß	10	9,35

Profielschets	Prinz Art.-Nr.	Artikelomschrijving	Afmeting	Lengte	Kleur	VE	Bruto verkoopprijs / st.
---------------	----------------	---------------------	----------	--------	-------	----	--------------------------

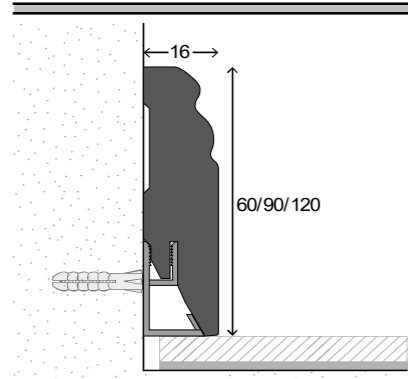
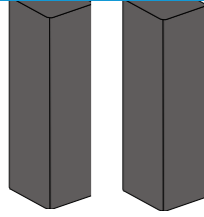

827 60 30 250	Hamburger Leiste 16 mm - inkl. Fräsung für Clips-Befestigung.	16 x 60 mm	250 cm	Finishfolie weiß	12	13,50
827 90 30 250	Hamburger Leiste 16 mm - inkl. Fräsung für Clips-Befestigung.	16 x 90 mm	250 cm	Finishfolie weiß	8	17,25
827 20 30 250	Hamburger Leiste 16 mm - inkl. Fräsung für Clips-Befestigung.	16 x 120 mm	250 cm	Finishfolie weiß	6	23,00

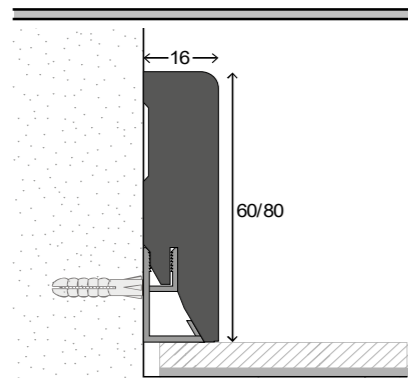

828 60 30 250	Weimarer Leiste 16 mm - inkl. Fräsung für Clips-Befestigung.	16 x 60 mm	250 cm	Finishfolie weiß	12	13,25
828 80 30 250	Weimarer Leiste 16 mm - inkl. Fräsung für Clips-Befestigung.	16 x 80 mm	250 cm	Finishfolie weiß	8	15,90

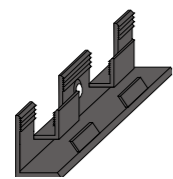

814 59 00 030	Sockelleisten-Clips, inkl. Schrauben und Dübeln	30 St. / Karton			10	8,60
---------------	---	-----------------	--	--	----	-------------

Kunststoff-Sockelleisten

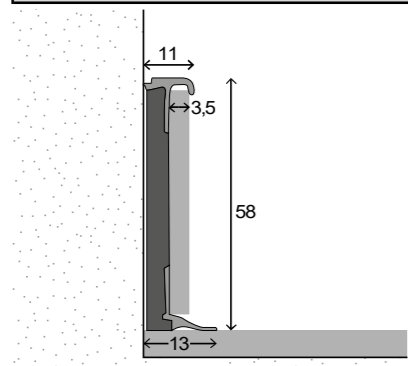



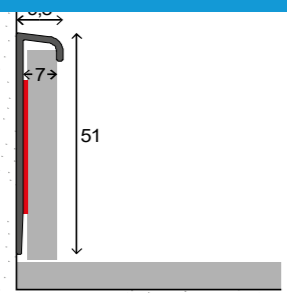
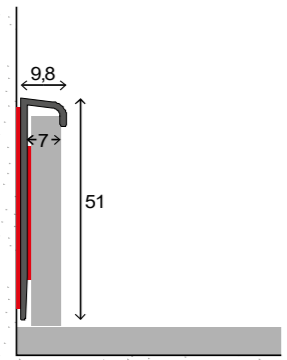
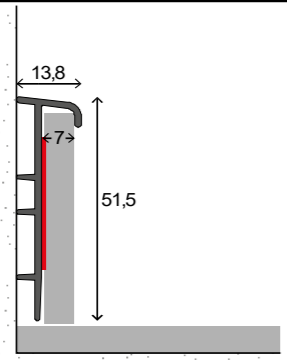
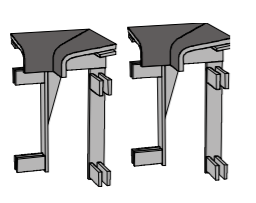
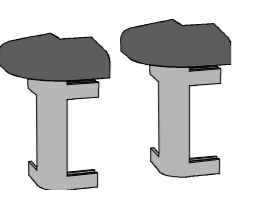
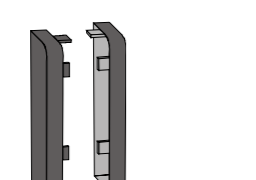

816 20 11 250	Einklebeleiste - Kunststoff. Für Designbeläge 2,0 - 3,5 mm.	58 mm	250 cm	silber	20	15,50
816 20 71 250	Einklebeleiste - Kunststoff. Für Designbeläge 2,0 - 3,5 mm.	58 mm	250 cm	champagner	20	15,50
816 20 45 250	Einklebeleiste - Kunststoff. Für Designbeläge 2,0 - 3,5 mm.	58 mm	250 cm	bronze	20	15,50
816 20 30 250	Einklebeleiste - Kunststoff. Für Designbeläge 2,0 - 3,5 mm.	58 mm	250 cm	weiß	20	15,50
816 20 41 250	Einklebeleiste - Kunststoff. Für Designbeläge 2,0 - 3,5 mm.	58 mm	250 cm	beige	20	15,50

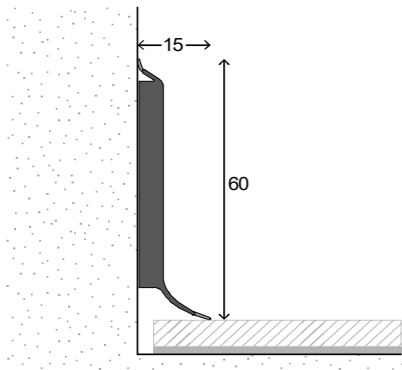
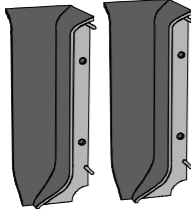
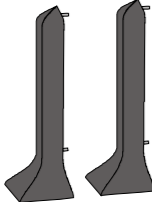
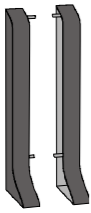
810 20 30 250	Teppich-Einklebeleiste ohne Steg - Kunststoff.	51 mm	250 cm	weiß	20	6,75
810 20 44 250	Teppich-Einklebeleiste ohne Steg - Kunststoff.	51 mm	250 cm	dunkelgrau	20	6,75

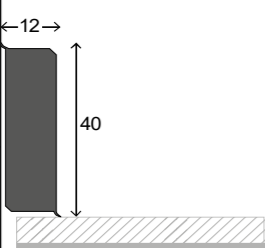
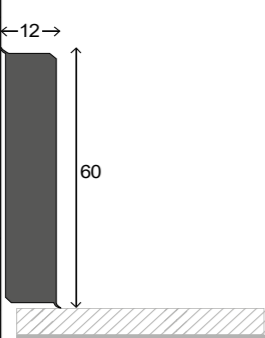
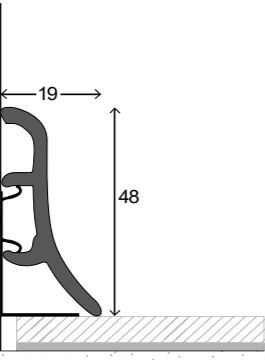
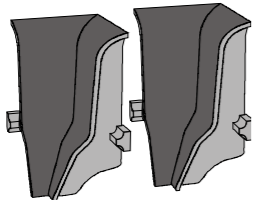
Profielschets	Prinz Art.-Nr.	Artikelomschrijving	Afmeting	Lengte	Kleur	VE	Bruto verkoopprijs / st.
	810 20 45 250	Teppich-Einklebeleiste ohne Steg - Kunststoff.	51 mm	250 cm	silbergrau	20	6,75
	810 20 20 250	Teppich-Einklebeleiste ohne Steg - Kunststoff.	51 mm	250 cm	Buche	20	6,75
	810 20 49 250	Teppich-Einklebeleiste ohne Steg - Kunststoff.	51 mm	250 cm	Eiche hell	20	6,75
	810 20 32 250	Teppich-Einklebeleiste ohne Steg - Kunststoff.	51 mm	250 cm	schwarz	20	6,75
	810 30 30 250	Teppich-Einklebeleiste ohne Steg - selbstklebend, Kunststoff.	51 mm	250 cm	weiß	40	9,00
	810 30 45 250	Teppich-Einklebeleiste ohne Steg - selbstklebend, Kunststoff.	51 mm	250 cm	silbergrau	40	9,00
	810 30 20 250	Teppich-Einklebeleiste ohne Steg - selbstklebend, Kunststoff.	51 mm	250 cm	Buche	40	9,00
	810 30 49 250	Teppich-Einklebeleiste ohne Steg - selbstklebend, Kunststoff.	51 mm	250 cm	Eiche hell	40	9,00
	810 30 24 250	Teppich-Einklebeleiste ohne Steg - selbstklebend, Kunststoff.	51 mm	250 cm	Nussbaum	40	9,00
	810 10 30 250	Teppich-Einklebeleiste mit Steg - Kunststoff.	51,5 mm	250 cm	weiß	20	6,75
	810 10 32 250	Teppich-Einklebeleiste mit Steg - Kunststoff.	51,5 mm	250 cm	schwarz	20	6,75
	810 10 44 250	Teppich-Einklebeleiste mit Steg - Kunststoff.	51,5 mm	250 cm	dunkelgrau	20	6,75
	810 10 45 250	Teppich-Einklebeleiste mit Steg - Kunststoff.	51,5 mm	250 cm	silbergrau	20	6,75
	810 10 20 250	Teppich-Einklebeleiste mit Steg - Kunststoff.	51,5 mm	250 cm	Buche	20	6,75
	810 10 49 250	Teppich-Einklebeleiste mit Steg - Kunststoff.	51,5 mm	250 cm	Eiche hell	20	6,75
	814 11 30 002	Innenecken - Kunststoff. Für Teppich-Einklebeleiste mit Steg.	2 St. pro Beutel		weiß	5	4,45
	814 11 32 002	Innenecken - Kunststoff. Für Teppich-Einklebeleiste mit Steg.	2 St. pro Beutel		schwarz	5	4,45
	814 11 44 002	Innenecken - Kunststoff. Für Teppich-Einklebeleiste mit Steg.	2 St. pro Beutel		dunkelgrau	5	4,45
	814 11 45 002	Innenecken - Kunststoff. Für Teppich-Einklebeleiste mit Steg.	2 St. pro Beutel		silbergrau	5	4,45
	814 11 20 002	Innenecken - Kunststoff. Für Teppich-Einklebeleiste mit Steg.	2 St. pro Beutel		Buche	5	4,45
	814 11 49 002	Innenecken - Kunststoff. Für Teppich-Einklebeleiste mit Steg.	2 St. pro Beutel		Eiche hell	5	4,45
	814 21 30 002	Aussenecken - Kunststoff. Für Teppich-Einklebeleiste mit Steg.	2 St. pro Beutel		weiß	5	4,45
	814 21 32 002	Aussenecken - Kunststoff. Für Teppich-Einklebeleiste mit Steg.	2 St. pro Beutel		schwarz	5	4,45
	814 21 44 002	Aussenecken - Kunststoff. Für Teppich-Einklebeleiste mit Steg.	2 St. pro Beutel		dunkelgrau	5	4,45
	814 21 45 002	Aussenecken - Kunststoff. Für Teppich-Einklebeleiste mit Steg.	2 St. pro Beutel		silbergrau	5	4,45
	814 21 20 002	Aussenecken - Kunststoff. Für Teppich-Einklebeleiste mit Steg.	2 St. pro Beutel		Buche	5	4,45
	814 21 49 002	Aussenecken - Kunststoff. Für Teppich-Einklebeleiste mit Steg.	2 St. pro Beutel		Eiche hell	5	4,45
	814 31 30 002	Endstücke - Kunststoff. Für Teppich-Einklebeleiste mit Steg.	1 li.+1 re./Beutel		weiß	5	4,45
	814 31 32 002	Endstücke - Kunststoff. Für Teppich-Einklebeleiste mit Steg.	1 li.+1 re./Beutel		schwarz	5	4,45
	814 31 44 002	Endstücke - Kunststoff. Für Teppich-Einklebeleiste mit Steg.	1 li.+1 re./Beutel		dunkelgrau	5	4,45
	814 31 45 002	Endstücke - Kunststoff. Für Teppich-Einklebeleiste mit Steg.	1 li.+1 re./Beutel		silbergrau	5	4,45
	814 31 20 002	Endstücke - Kunststoff. Für Teppich-Einklebeleiste mit Steg.	1 li.+1 re./Beutel		Buche	5	4,45

Profielschets	Prinz Art.-Nr.	Artikelomschrijving	Afmeting	Lengte	Kleur	VE	Bruto verkoopprijs / st.
	814 31 49 002	Endstücke - Kunststoff. Für Teppich-Einklebeleiste mit Steg.	1 li.+1 re./Beutel		Eiche hell	5	4,45
	811 20 11 255	Hartschaum-Sockelleisten - Kunststoff.	60 mm	250 cm	silber	20	8,50
	811 20 30 255	Hartschaum-Sockelleisten - Kunststoff.	60 mm	250 cm	weiß	20	8,50
	811 20 31 255	Hartschaum-Sockelleisten - Kunststoff.	60 mm	250 cm	hellgrau	20	8,50
	811 20 32 255	Hartschaum-Sockelleisten - Kunststoff.	60 mm	250 cm	schwarz	20	8,50
	811 20 44 255	Hartschaum-Sockelleisten - Kunststoff.	60 mm	250 cm	dunkelgrau	20	8,50
	811 20 20 255	Hartschaum-Sockelleisten - Kunststoff.	60 mm	250 cm	Buche	20	8,50
	811 20 49 255	Hartschaum-Sockelleisten - Kunststoff.	60 mm	250 cm	Eiche hell	20	8,50
	811 20 52 255	Hartschaum-Sockelleisten - Kunststoff.	60 mm	250 cm	Esche weiß	20	8,50
	811 20 24 255	Hartschaum-Sockelleisten - Kunststoff.	60 mm	250 cm	Nussbaum	20	8,50
	811 20 22 255	Hartschaum-Sockelleisten - Kunststoff.	60 mm	250 cm	Ahorn	20	8,50
	811 20 01 255	Hartschaum-Sockelleisten - Kunststoff.	60 mm	250 cm	Akazie Vintage	20	8,50
	811 20 13 255	Hartschaum-Sockelleisten - Kunststoff.	60 mm	250 cm	Eiche grau	20	8,50
811 20 14 255	Hartschaum-Sockelleisten - Kunststoff.	60 mm	250 cm	Eiche Barbate	20	8,50	
	814 12 11 002	Innenecken - Kunststoff. Für Hartschaum-Sockelleisten 60 mm.	2 St./Beutel		silber	5	3,25
	814 12 30 002	Innenecken - Kunststoff. Für Hartschaum-Sockelleisten 60 mm.	2 St./Beutel		weiß	5	3,25
	814 12 31 002	Innenecken - Kunststoff. Für Hartschaum-Sockelleisten 60 mm.	2 St./Beutel		hellgrau	5	3,25
	814 12 32 002	Innenecken - Kunststoff. Für Hartschaum-Sockelleisten 60 mm.	2 St./Beutel		schwarz	5	3,25
	814 12 44 002	Innenecken - Kunststoff. Für Hartschaum-Sockelleisten 60 mm.	2 St./Beutel		dunkelgrau	5	3,25
	814 12 20 002	Innenecken - Kunststoff. Für Hartschaum-Sockelleisten 60 mm.	2 St./Beutel		Buche	5	3,25
	814 12 49 002	Innenecken - Kunststoff. Für Hartschaum-Sockelleisten 60 mm.	2 St./Beutel		Eiche hell	5	3,25
	814 12 24 002	Innenecken - Kunststoff. Für Hartschaum-Sockelleisten 60 mm.	2 St./Beutel		Nussbaum	5	3,25
	814 12 22 002	Innenecken - Kunststoff. Für Hartschaum-Sockelleisten 60 mm.	2 St./Beutel		Ahorn	5	3,25
	814 12 01 002	Innenecken - Kunststoff. Für Hartschaum-Sockelleisten 60 mm.	2 St./Beutel		Akazie Vintage	5	3,25
	814 12 13 002	Innenecken - Kunststoff. Für Hartschaum-Sockelleisten 60 mm.	2 St./Beutel		Eiche grau	5	3,25
	814 12 14 002	Innenecken - Kunststoff. Für Hartschaum-Sockelleisten 60 mm.	2 St./Beutel		Eiche Barbate	5	3,25
	814 22 11 002	Aussenecken - Kunststoff. Für Hartschaum-Sockelleisten 60 mm.	2 St./Beutel		silber	5	3,25
	814 22 30 002	Aussenecken - Kunststoff. Für Hartschaum-Sockelleisten 60 mm.	2 St./Beutel		weiß	5	3,25
	814 22 31 002	Aussenecken - Kunststoff. Für Hartschaum-Sockelleisten 60 mm.	2 St./Beutel		hellgrau	5	3,25
	814 22 32 002	Aussenecken - Kunststoff. Für Hartschaum-Sockelleisten 60 mm.	2 St./Beutel		schwarz	5	3,25
	814 22 44 002	Aussenecken - Kunststoff. Für Hartschaum-Sockelleisten 60 mm.	2 St./Beutel		dunkelgrau	5	3,25
	814 22 20 002	Aussenecken - Kunststoff. Für Hartschaum-Sockelleisten 60 mm.	2 St./Beutel		Buche	5	3,25
	814 22 49 002	Aussenecken - Kunststoff. Für Hartschaum-Sockelleisten 60 mm.	2 St./Beutel		Eiche hell	5	3,25
	814 22 24 002	Aussenecken - Kunststoff. Für Hartschaum-Sockelleisten 60 mm.	2 St./Beutel		Nussbaum	5	3,25
	814 22 22 002	Aussenecken - Kunststoff. Für Hartschaum-Sockelleisten 60 mm.	2 St./Beutel		Ahorn	5	3,25
	814 22 01 002	Aussenecken - Kunststoff. Für Hartschaum-Sockelleisten 60 mm.	2 St./Beutel		Akazie Vintage	5	3,25
	814 22 13 002	Aussenecken - Kunststoff. Für Hartschaum-Sockelleisten 60 mm.	2 St./Beutel		Eiche grau	5	3,25
	814 22 14 002	Aussenecken - Kunststoff. Für Hartschaum-Sockelleisten 60 mm.	2 St./Beutel		Eiche Barbate	5	3,25
	814 32 11 002	Endstücke - Kunststoff. Für Hartschaum-Sockelleisten 60 mm.	1 li.+1 re./Beutel		silber	5	3,25
	814 32 30 002	Endstücke - Kunststoff. Für Hartschaum-Sockelleisten 60 mm.	1 li.+1 re./Beutel		weiß	5	3,25
	814 32 31 002	Endstücke - Kunststoff. Für Hartschaum-Sockelleisten 60 mm.	1 li.+1 re./Beutel		hellgrau	5	3,25
	814 32 32 002	Endstücke - Kunststoff. Für Hartschaum-Sockelleisten 60 mm.	1 li.+1 re./Beutel		schwarz	5	3,25
	814 32 44 002	Endstücke - Kunststoff. Für Hartschaum-Sockelleisten 60 mm.	1 li.+1 re./Beutel		dunkelgrau	5	3,25
	814 32 20 002	Endstücke - Kunststoff. Für Hartschaum-Sockelleisten 60 mm.	1 li.+1 re./Beutel		Buche	5	3,25
	814 32 49 002	Endstücke - Kunststoff. Für Hartschaum-Sockelleisten 60 mm.	1 li.+1 re./Beutel		Eiche hell	5	3,25
	814 32 24 002	Endstücke - Kunststoff. Für Hartschaum-Sockelleisten 60 mm.	1 li.+1 re./Beutel		Nussbaum	5	3,25

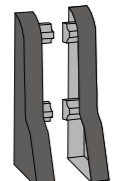
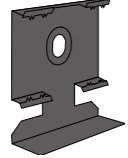
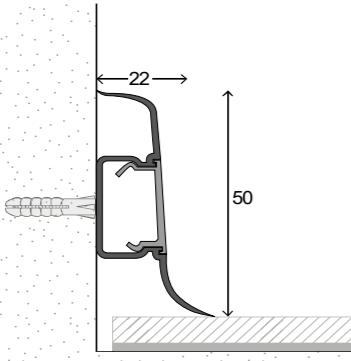



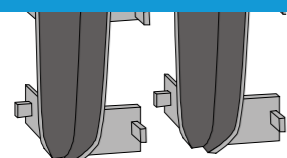
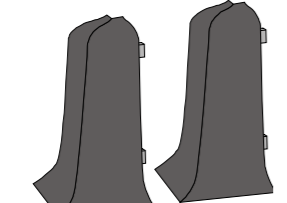
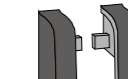

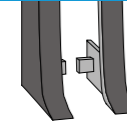
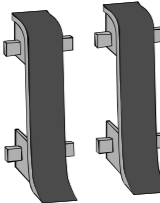
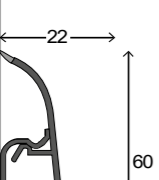

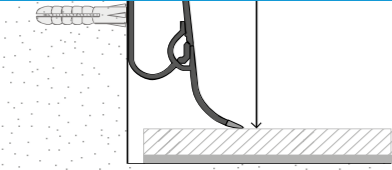
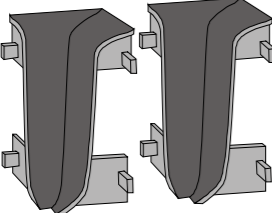
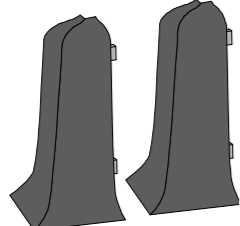
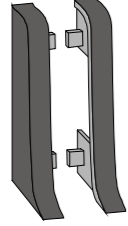
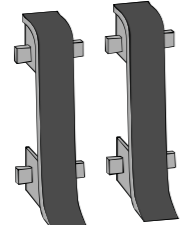

Profielschets	Prinz Art.-Nr.	Artikelomschrijving	Afmeting	Lengte	Kleur	VE	Bruto verkoopprijs / st.
	814 32 22 002	Endstücke - Kunststoff. Für Hartschaum-Sockelleisten 60 mm.	1 li.+1 re./Beutel		Ahorn	5	3,25
	814 32 01 002	Endstücke - Kunststoff. Für Hartschaum-Sockelleisten 60 mm.	1 li.+1 re./Beutel		Akazie Vintage	5	3,25
	814 32 13 002	Endstücke - Kunststoff. Für Hartschaum-Sockelleisten 60 mm.	1 li.+1 re./Beutel		Eiche grau	5	3,25
	814 32 14 002	Endstücke - Kunststoff. Für Hartschaum-Sockelleisten 60 mm.	1 li.+1 re./Beutel		Eiche Barbate	5	3,25
	843 01 30 250	Hartschaum-Sockelleiste "Tondo 40", inkl. Dichtlippen.	40 mm	250 cm	weiß	10	12,65
	843 01 31 250	Hartschaum-Sockelleiste "Tondo 40", inkl. Dichtlippen.	40 mm	250 cm	grau	10	12,65
	843 02 30 250	Hartschaum-Sockelleiste "Tondo 60", inkl. Dichtlippen.	60 mm	250 cm	weiß	10	16,15
	843 02 31 250	Hartschaum-Sockelleiste "Tondo 60", inkl. Dichtlippen.	60 mm	250 cm	grau	10	16,15
	812 10 30 250	Sockelleiste geschäumt - Kunststoff.	48 x 19 mm	250 cm	weiß	20	7,00
	812 10 45 250	Sockelleiste geschäumt - Kunststoff.	48 x 19 mm	250 cm	silbergrau	20	7,00
	812 10 77 250	Sockelleiste geschäumt - Kunststoff.	48 x 19 mm	250 cm	graphit	20	7,00
	812 10 20 250	Sockelleiste geschäumt - Kunststoff.	48 x 19 mm	250 cm	Buche	20	7,00
	812 10 22 250	Sockelleiste geschäumt - Kunststoff.	48 x 19 mm	250 cm	Ahorn	20	7,00
	812 10 52 250	Sockelleiste geschäumt - Kunststoff.	48 x 19 mm	250 cm	Esche weiß	20	7,00
	812 10 01 250	Sockelleiste geschäumt - Kunststoff.	48 x 19 mm	250 cm	Akazie Vintage	20	7,00
	812 10 04 250	Sockelleiste geschäumt - Kunststoff.	48 x 19 mm	250 cm	Eiche rustikal	20	7,00
	812 10 07 250	Sockelleiste geschäumt - Kunststoff.	48 x 19 mm	250 cm	Nußbaum oliv	20	7,00
	812 10 10 250	Sockelleiste geschäumt - Kunststoff.	48 x 19 mm	250 cm	Woodstock weiß	20	7,00
	814 13 30 002	Innenecken - Kunststoff. Für Sockelleisten geschäumt 48 mm.	2 St. pro Beutel		weiß	5	3,55
	814 13 45 002	Innenecken - Kunststoff. Für Sockelleisten geschäumt 48 mm.	2 St. pro Beutel		silbergrau	5	3,55
	814 13 77 002	Innenecken - Kunststoff. Für Sockelleisten geschäumt 48 mm.	2 St. pro Beutel		graphit	5	3,55
	814 13 20 002	Innenecken - Kunststoff. Für Sockelleisten geschäumt 48 mm.	2 St. pro Beutel		Buche	5	3,55
	814 13 22 002	Innenecken - Kunststoff. Für Sockelleisten geschäumt 48 mm.	2 St. pro Beutel		Ahorn	5	3,55
	814 13 01 002	Innenecken - Kunststoff. Für Sockelleisten geschäumt 48 mm.	2 St. pro Beutel		Akazie Vintage	5	3,55
	814 13 04 002	Innenecken - Kunststoff. Für Sockelleisten geschäumt 48 mm.	2 St. pro Beutel		Eiche rustikal	5	3,55
	814 13 07 002	Innenecken - Kunststoff. Für Sockelleisten geschäumt 48 mm.	2 St. pro Beutel		Nußbaum oliv	5	3,55
	814 13 10 002	Innenecken - Kunststoff. Für Sockelleisten geschäumt 48 mm.	2 St. pro Beutel		Woodstock weiß	5	3,55
	814 23 30 002	Aussenecken - Kunststoff. Für Sockelleisten geschäumt 48 mm.	2 St. pro Beutel		weiß	5	3,55
	814 23 45 002	Aussenecken - Kunststoff. Für Sockelleisten geschäumt 48 mm.	2 St. pro Beutel		silbergrau	5	3,55
	814 23 77 002	Aussenecken - Kunststoff. Für Sockelleisten geschäumt 48 mm.	2 St. pro Beutel		graphit	5	3,55
	814 23 20 002	Aussenecken - Kunststoff. Für Sockelleisten geschäumt 48 mm.	2 St. pro Beutel		Buche	5	3,55





Profielschets	Prinz Art.-Nr.	Artikelomschrijving	Afmeting	Lengte	Kleur	VE	Bruto verkoopprijs / st.
	814 23 22 002	Aussenecken - Kunststoff. Für Sockelleisten geschäumt 48 mm.	2 St. pro Beutel		Ahorn	5	3,55
	814 23 01 002	Aussenecken - Kunststoff. Für Sockelleisten geschäumt 48 mm.	2 St. pro Beutel		Akazie Vintage	5	3,55
	814 23 04 002	Aussenecken - Kunststoff. Für Sockelleisten geschäumt 48 mm.	2 St. pro Beutel		Eiche rustikal	5	3,55
	814 23 07 002	Aussenecken - Kunststoff. Für Sockelleisten geschäumt 48 mm.	2 St. pro Beutel		Nußbaum oliv	5	3,55
	814 23 10 002	Aussenecken - Kunststoff. Für Sockelleisten geschäumt 48 mm.	2 St. pro Beutel		Woodstock weiß	5	3,55
	814 33 30 002	Endstücke - Kunststoff. Für Sockelleisten geschäumt 48 mm.	1 li.+1 re./Beutel		weiß	5	3,55
	814 33 45 002	Endstücke - Kunststoff. Für Sockelleisten geschäumt 48 mm.	1 li.+1 re./Beutel		silbergrau	5	3,55
	814 33 77 002	Endstücke - Kunststoff. Für Sockelleisten geschäumt 48 mm.	1 li.+1 re./Beutel		graphit	5	3,55
	814 33 20 002	Endstücke - Kunststoff. Für Sockelleisten geschäumt 48 mm.	1 li.+1 re./Beutel		Buche	5	3,55
	814 33 22 002	Endstücke - Kunststoff. Für Sockelleisten geschäumt 48 mm.	1 li.+1 re./Beutel		Ahorn	5	3,55
	814 33 01 002	Endstücke - Kunststoff. Für Sockelleisten geschäumt 48 mm.	1 li.+1 re./Beutel		Akazie Vintage	5	3,55
	814 33 04 002	Endstücke - Kunststoff. Für Sockelleisten geschäumt 48 mm.	1 li.+1 re./Beutel		Eiche rustikal	5	3,55
	814 33 07 002	Endstücke - Kunststoff. Für Sockelleisten geschäumt 48 mm.	1 li.+1 re./Beutel		Nußbaum oliv	5	3,55
	814 33 10 002	Endstücke - Kunststoff. Für Sockelleisten geschäumt 48 mm.	1 li.+1 re./Beutel		Woodstock weiß	5	3,55
	814 51 00 020	Befestigungsclips - Metall. Für Sockelleisten geschäumt 48 mm.	20 St./Beutel			10	6,30
	818 10 30 250	Klemm-Sockelleiste mit Kabelführung - Kunststoff.	50 x 22 mm	250 cm	weiß	20	8,50
	818 10 44 250	Klemm-Sockelleiste mit Kabelführung - Kunststoff.	50 x 22 mm	250 cm	dunkelgrau	20	8,50
	818 10 20 250	Klemm-Sockelleiste mit Kabelführung - Kunststoff.	50 x 22 mm	250 cm	Buche	20	8,50
	818 10 22 250	Klemm-Sockelleiste mit Kabelführung - Kunststoff.	50 x 22 mm	250 cm	Ahorn	20	8,50
	818 10 49 250	Klemm-Sockelleiste mit Kabelführung - Kunststoff.	50 x 22 mm	250 cm	Eiche hell	20	8,50
	818 10 24 250	Klemm-Sockelleiste mit Kabelführung - Kunststoff.	50 x 22 mm	250 cm	Nussbaum	20	8,50
	818 10 52 250	Klemm-Sockelleiste mit Kabelführung - Kunststoff.	50 x 22 mm	250 cm	Esche weiß	20	8,50
	818 10 29 250	Klemm-Sockelleiste mit Kabelführung - Kunststoff.	50 x 22 mm	250 cm	Wenge	20	8,50
	818 10 01 250	Klemm-Sockelleiste mit Kabelführung - Kunststoff.	50 x 22 mm	250 cm	Akazie Vintage	20	8,50
	818 10 02 250	Klemm-Sockelleiste mit Kabelführung - Kunststoff.	50 x 22 mm	250 cm	Buche dunkel	20	8,50
	818 10 03 250	Klemm-Sockelleiste mit Kabelführung - Kunststoff.	50 x 22 mm	250 cm	Eiche Montana	20	8,50
	818 10 04 250	Klemm-Sockelleiste mit Kabelführung - Kunststoff.	50 x 22 mm	250 cm	Eiche rustikal	20	8,50
	818 10 05 250	Klemm-Sockelleiste mit Kabelführung - Kunststoff.	50 x 22 mm	250 cm	Kanadische Fichte	20	8,50
	818 10 06 250	Klemm-Sockelleiste mit Kabelführung - Kunststoff.	50 x 22 mm	250 cm	Nussbaum rot	20	8,50
	818 10 07 250	Klemm-Sockelleiste mit Kabelführung - Kunststoff.	50 x 22 mm	250 cm	Nussbaum oliv	20	8,50
	818 10 08 250	Klemm-Sockelleiste mit Kabelführung - Kunststoff.	50 x 22 mm	250 cm	Panga-Panga	20	8,50
	818 10 09 250	Klemm-Sockelleiste mit Kabelführung - Kunststoff.	50 x 22 mm	250 cm	Rotdorn	20	8,50
	818 10 10 250	Klemm-Sockelleiste mit Kabelführung - Kunststoff.	50 x 22 mm	250 cm	Woodstock weiss	20	8,50
	818 10 11 250	Klemm-Sockelleiste mit Kabelführung - Kunststoff.	50 x 22 mm	250 cm	Steingrau	20	8,50
	818 10 12 250	Klemm-Sockelleiste mit Kabelführung - Kunststoff.	50 x 22 mm	250 cm	Schiefer	20	8,50
	818 10 13 250	Klemm-Sockelleiste mit Kabelführung - Kunststoff.	50 x 22 mm	250 cm	Eiche grau	20	8,50
818 10 14 250	Klemm-Sockelleiste mit Kabelführung - Kunststoff.	50 x 22 mm	250 cm	Eiche Barbate	20	8,50	
818 10 15 250	Klemm-Sockelleiste mit Kabelführung - Kunststoff.	50 x 22 mm	250 cm	Hainbuche	20	8,50	
	814 15 30 002	Innenecken - Kunststoff. Für Klemm-Sockelleiste 50 mm.	2 St./Beutel		weiß	5	4,10
	814 15 44 002	Innenecken - Kunststoff. Für Klemm-Sockelleiste 50 mm.	2 St./Beutel		dunkelgrau	5	4,10
	814 15 20 002	Innenecken - Kunststoff. Für Klemm-Sockelleiste 50 mm.	2 St./Beutel		Buche	5	4,10
	814 15 22 002	Innenecken - Kunststoff. Für Klemm-Sockelleiste 50 mm.	2 St./Beutel		Ahorn	5	4,10





Profielschets	Prinz Art.-Nr.	Artikelomschrijving	Afmeting	Lengte	Kleur	VE	Bruto verkoopprijs / st.
	814 15 49 002	Innenecken - Kunststoff. Für Klemm-Sockelleiste 50 mm.	2 St./Beutel		Eiche hell	5	4,10
	814 15 24 002	Innenecken - Kunststoff. Für Klemm-Sockelleiste 50 mm.	2 St./Beutel		Nussbaum	5	4,10
	814 15 52 002	Innenecken - Kunststoff. Für Klemm-Sockelleiste 50 mm.	2 St./Beutel		Esche weiß	5	4,10
	814 15 29 002	Innenecken - Kunststoff. Für Klemm-Sockelleiste 50 mm.	2 St./Beutel		Wenge	5	4,10
	814 15 01 002	Innenecken - Kunststoff. Für Klemm-Sockelleiste 50 mm.	2 St./Beutel		Akazie Vintage	5	4,10
	814 15 02 002	Innenecken - Kunststoff. Für Klemm-Sockelleiste 50 mm.	2 St./Beutel		Buche dunkel	5	4,10
	814 15 03 002	Innenecken - Kunststoff. Für Klemm-Sockelleiste 50 mm.	2 St./Beutel		Eiche Montana	5	4,10
	814 15 04 002	Innenecken - Kunststoff. Für Klemm-Sockelleiste 50 mm.	2 St./Beutel		Eiche rustikal	5	4,10
	814 15 05 002	Innenecken - Kunststoff. Für Klemm-Sockelleiste 50 mm.	2 St./Beutel		Kanadische Fichte	5	4,10
	814 15 06 002	Innenecken - Kunststoff. Für Klemm-Sockelleiste 50 mm.	2 St./Beutel		Nussbaum rot	5	4,10
	814 15 07 002	Innenecken - Kunststoff. Für Klemm-Sockelleiste 50 mm.	2 St./Beutel		Nussbaum oliv	5	4,10
	814 15 08 002	Innenecken - Kunststoff. Für Klemm-Sockelleiste 50 mm.	2 St./Beutel		Panga-Panga	5	4,10
	814 15 09 002	Innenecken - Kunststoff. Für Klemm-Sockelleiste 50 mm.	2 St./Beutel		Rotdorn	5	4,10
	814 15 10 002	Innenecken - Kunststoff. Für Klemm-Sockelleiste 50 mm.	2 St./Beutel		Woodstock weiss	5	4,10
	814 15 11 002	Innenecken - Kunststoff. Für Klemm-Sockelleiste 50 mm.	2 St./Beutel		Steingrau	5	4,10
814 15 12 002	Innenecken - Kunststoff. Für Klemm-Sockelleiste 50 mm.	2 St./Beutel		Schiefer	5	4,10	
814 15 13 002	Innenecken - Kunststoff. Für Klemm-Sockelleiste 50 mm.	2 St./Beutel		Eiche grau	5	4,10	
814 15 14 002	Innenecken - Kunststoff. Für Klemm-Sockelleiste 50 mm.	2 St./Beutel		Eiche Barbate	5	4,10	
814 15 15 002	Innenecken - Kunststoff. Für Klemm-Sockelleiste 50 mm.	2 St./Beutel		Hainbuche	5	4,10	
	814 25 30 002	Aussenecken - Kunststoff. Für Klemm-Sockelleiste 50 mm.	2 St./Beutel		weiß	5	4,10
	814 25 44 002	Aussenecken - Kunststoff. Für Klemm-Sockelleiste 50 mm.	2 St./Beutel		dunkelgrau	5	4,10
	814 25 20 002	Aussenecken - Kunststoff. Für Klemm-Sockelleiste 50 mm.	2 St./Beutel		Buche	5	4,10
	814 25 22 002	Aussenecken - Kunststoff. Für Klemm-Sockelleiste 50 mm.	2 St./Beutel		Ahorn	5	4,10
	814 25 49 002	Aussenecken - Kunststoff. Für Klemm-Sockelleiste 50 mm.	2 St./Beutel		Eiche hell	5	4,10
	814 25 24 002	Aussenecken - Kunststoff. Für Klemm-Sockelleiste 50 mm.	2 St./Beutel		Nussbaum	5	4,10
	814 25 52 002	Aussenecken - Kunststoff. Für Klemm-Sockelleiste 50 mm.	2 St./Beutel		Esche weiß	5	4,10
	814 25 29 002	Aussenecken - Kunststoff. Für Klemm-Sockelleiste 50 mm.	2 St./Beutel		Wenge	5	4,10
	814 25 01 002	Aussenecken - Kunststoff. Für Klemm-Sockelleiste 50 mm.	2 St./Beutel		Akazie Vintage	5	4,10
	814 25 02 002	Aussenecken - Kunststoff. Für Klemm-Sockelleiste 50 mm.	2 St./Beutel		Buche dunkel	5	4,10
	814 25 03 002	Aussenecken - Kunststoff. Für Klemm-Sockelleiste 50 mm.	2 St./Beutel		Eiche Montana	5	4,10
	814 25 04 002	Aussenecken - Kunststoff. Für Klemm-Sockelleiste 50 mm.	2 St./Beutel		Eiche rustikal	5	4,10
	814 25 05 002	Aussenecken - Kunststoff. Für Klemm-Sockelleiste 50 mm.	2 St./Beutel		Kanadische Fichte	5	4,10
	814 25 06 002	Aussenecken - Kunststoff. Für Klemm-Sockelleiste 50 mm.	2 St./Beutel		Nussbaum rot	5	4,10
	814 25 07 002	Aussenecken - Kunststoff. Für Klemm-Sockelleiste 50 mm.	2 St./Beutel		Nussbaum oliv	5	4,10
814 25 08 002	Aussenecken - Kunststoff. Für Klemm-Sockelleiste 50 mm.	2 St./Beutel		Panga-Panga	5	4,10	
814 25 09 002	Aussenecken - Kunststoff. Für Klemm-Sockelleiste 50 mm.	2 St./Beutel		Rotdorn	5	4,10	
814 25 10 002	Aussenecken - Kunststoff. Für Klemm-Sockelleiste 50 mm.	2 St./Beutel		Woodstock weiss	5	4,10	
814 25 11 002	Aussenecken - Kunststoff. Für Klemm-Sockelleiste 50 mm.	2 St./Beutel		Steingrau	5	4,10	
814 25 12 002	Aussenecken - Kunststoff. Für Klemm-Sockelleiste 50 mm.	2 St./Beutel		Schiefer	5	4,10	
814 25 13 002	Aussenecken - Kunststoff. Für Klemm-Sockelleiste 50 mm.	2 St./Beutel		Eiche grau	5	4,10	
814 25 14 002	Aussenecken - Kunststoff. Für Klemm-Sockelleiste 50 mm.	2 St./Beutel		Eiche Barbate	5	4,10	
814 25 15 002	Aussenecken - Kunststoff. Für Klemm-Sockelleiste 50 mm.	2 St./Beutel		Hainbuche	5	4,10	
	814 35 30 002	Endstücke - Kunststoff. Für Klemm-Sockelleiste 50 mm.	1 li.+1 re./Beutel		weiß	5	4,10
	814 35 44 002	Endstücke - Kunststoff. Für Klemm-Sockelleiste 50 mm.	1 li.+1 re./Beutel		dunkelgrau	5	4,10
	814 35 20 002	Endstücke - Kunststoff. Für Klemm-Sockelleiste 50 mm.	1 li.+1 re./Beutel		Buche	5	4,10
	814 35 22 002	Endstücke - Kunststoff. Für Klemm-Sockelleiste 50 mm.	1 li.+1 re./Beutel		Ahorn	5	4,10











Profielschets	Prinz Art.-Nr.	Artikelomschrijving	Afmeting	Lengte	Kleur	VE	Bruto verkoopprijs / st.
	814 35 49 002	Endstücke - Kunststoff. Für Klemm-Sockelleiste 50 mm.	1 li.+1 re./Beutel		Eiche hell	5	4,10
	814 35 24 002	Endstücke - Kunststoff. Für Klemm-Sockelleiste 50 mm.	1 li.+1 re./Beutel		Nussbaum	5	4,10
	814 35 52 002	Endstücke - Kunststoff. Für Klemm-Sockelleiste 50 mm.	1 li.+1 re./Beutel		Esche weiß	5	4,10
	814 35 29 002	Endstücke - Kunststoff. Für Klemm-Sockelleiste 50 mm.	1 li.+1 re./Beutel		Wenge	5	4,10
	814 35 01 002	Endstücke - Kunststoff. Für Klemm-Sockelleiste 50 mm.	1 li.+1 re./Beutel		Akazie Vintage	5	4,10
	814 35 02 002	Endstücke - Kunststoff. Für Klemm-Sockelleiste 50 mm.	1 li.+1 re./Beutel		Buche dunkel	5	4,10
	814 35 03 002	Endstücke - Kunststoff. Für Klemm-Sockelleiste 50 mm.	1 li.+1 re./Beutel		Eiche Montana	5	4,10
	814 35 04 002	Endstücke - Kunststoff. Für Klemm-Sockelleiste 50 mm.	1 li.+1 re./Beutel		Eiche rustikal	5	4,10
	814 35 05 002	Endstücke - Kunststoff. Für Klemm-Sockelleiste 50 mm.	1 li.+1 re./Beutel		Kanadische Fichte	5	4,10
	814 35 06 002	Endstücke - Kunststoff. Für Klemm-Sockelleiste 50 mm.	1 li.+1 re./Beutel		Nussbaum rot	5	4,10
	814 35 07 002	Endstücke - Kunststoff. Für Klemm-Sockelleiste 50 mm.	1 li.+1 re./Beutel		Nussbaum oliv	5	4,10
	814 35 08 002	Endstücke - Kunststoff. Für Klemm-Sockelleiste 50 mm.	1 li.+1 re./Beutel		Panga-Panga	5	4,10
	814 35 09 002	Endstücke - Kunststoff. Für Klemm-Sockelleiste 50 mm.	1 li.+1 re./Beutel		Rotdorn	5	4,10
	814 35 10 002	Endstücke - Kunststoff. Für Klemm-Sockelleiste 50 mm.	1 li.+1 re./Beutel		Woodstock weiss	5	4,10
	814 35 11 002	Endstücke - Kunststoff. Für Klemm-Sockelleiste 50 mm.	1 li.+1 re./Beutel		Steingrau	5	4,10
814 35 12 002	Endstücke - Kunststoff. Für Klemm-Sockelleiste 50 mm.	1 li.+1 re./Beutel		Schiefer	5	4,10	
814 35 13 002	Endstücke - Kunststoff. Für Klemm-Sockelleiste 50 mm.	1 li.+1 re./Beutel		Eiche grau	5	4,10	
814 35 14 002	Endstücke - Kunststoff. Für Klemm-Sockelleiste 50 mm.	1 li.+1 re./Beutel		Eiche Barbate	5	4,10	
814 35 15 002	Endstücke - Kunststoff. Für Klemm-Sockelleiste 50 mm.	1 li.+1 re./Beutel		Hainbuche	5	4,10	
	814 45 30 002	Verbindungsstücke - Kunststoff. Für Klemm-Sockelleiste 50 mm.	2 St./Beutel		weiß	5	4,10
	814 45 44 002	Verbindungsstücke - Kunststoff. Für Klemm-Sockelleiste 50 mm.	2 St./Beutel		dunkelgrau	5	4,10
	814 45 20 002	Verbindungsstücke - Kunststoff. Für Klemm-Sockelleiste 50 mm.	2 St./Beutel		Buche	5	4,10
	814 45 22 002	Verbindungsstücke - Kunststoff. Für Klemm-Sockelleiste 50 mm.	2 St./Beutel		Ahorn	5	4,10
	814 45 49 002	Verbindungsstücke - Kunststoff. Für Klemm-Sockelleiste 50 mm.	2 St./Beutel		Eiche hell	5	4,10
	814 45 24 002	Verbindungsstücke - Kunststoff. Für Klemm-Sockelleiste 50 mm.	2 St./Beutel		Nussbaum	5	4,10
	814 45 29 002	Verbindungsstücke - Kunststoff. Für Klemm-Sockelleiste 50 mm.	2 St./Beutel		Wenge	5	4,10
	814 45 01 002	Verbindungsstücke - Kunststoff. Für Klemm-Sockelleiste 50 mm.	2 St./Beutel		Akazie Vintage	5	4,10
	814 45 02 002	Verbindungsstücke - Kunststoff. Für Klemm-Sockelleiste 50 mm.	2 St./Beutel		Buche dunkel	5	4,10
	814 45 03 002	Verbindungsstücke - Kunststoff. Für Klemm-Sockelleiste 50 mm.	2 St./Beutel		Eiche Montana	5	4,10
	814 45 04 002	Verbindungsstücke - Kunststoff. Für Klemm-Sockelleiste 50 mm.	2 St./Beutel		Eiche rustikal	5	4,10
	814 45 05 002	Verbindungsstücke - Kunststoff. Für Klemm-Sockelleiste 50 mm.	2 St./Beutel		Kanadische Fichte	5	4,10
	814 45 06 002	Verbindungsstücke - Kunststoff. Für Klemm-Sockelleiste 50 mm.	2 St./Beutel		Nussbaum rot	5	4,10
	814 45 07 002	Verbindungsstücke - Kunststoff. Für Klemm-Sockelleiste 50 mm.	2 St./Beutel		Nussbaum oliv	5	4,10
	814 45 08 002	Verbindungsstücke - Kunststoff. Für Klemm-Sockelleiste 50 mm.	2 St./Beutel		Panga-Panga	5	4,10
814 45 09 002	Verbindungsstücke - Kunststoff. Für Klemm-Sockelleiste 50 mm.	2 St./Beutel		Rotdorn	5	4,10	
814 45 10 002	Verbindungsstücke - Kunststoff. Für Klemm-Sockelleiste 50 mm.	2 St./Beutel		Woodstock weiss	5	4,10	
814 45 11 002	Verbindungsstücke - Kunststoff. Für Klemm-Sockelleiste 50 mm.	2 St./Beutel		Steingrau	5	4,10	
814 45 12 002	Verbindungsstücke - Kunststoff. Für Klemm-Sockelleiste 50 mm.	2 St./Beutel		Schiefer	5	4,10	
814 45 13 002	Verbindungsstücke - Kunststoff. Für Klemm-Sockelleiste 50 mm.	2 St./Beutel		Eiche grau	5	4,10	
814 45 14 002	Verbindungsstücke - Kunststoff. Für Klemm-Sockelleiste 50 mm.	2 St./Beutel		Eiche Barbate	5	4,10	
814 45 15 002	Verbindungsstücke - Kunststoff. Für Klemm-Sockelleiste 50 mm.	2 St./Beutel		Hainbuche	5	4,10	
	837 00 30 250	Kabelkanal-Sockelleiste 2-teilig - Kunststoff.	60 x 22 mm	250 cm	weiß	20	9,00
	837 00 44 250	Kabelkanal-Sockelleiste 2-teilig - Kunststoff.	60 x 22 mm	250 cm	dunkelgrau	20	9,00
	837 00 20 250	Kabelkanal-Sockelleiste 2-teilig - Kunststoff.	60 x 22 mm	250 cm	Buche	20	9,00
	837 00 49 250	Kabelkanal-Sockelleiste 2-teilig - Kunststoff.	60 x 22 mm	250 cm	Eiche hell	20	9,00
	837 00 01 250	Kabelkanal-Sockelleiste 2-teilig - Kunststoff.	60 x 22 mm	250 cm	Akazie Vintage	20	9,00





Profielschets	Prinz Art.-Nr.	Artikelomschrijving	Afmeting	Lengte	Kleur	VE	Bruto verkoopprijs / st.
	837 00 04 250	Kabelkanal-Sockelleiste 2-teilig - Kunststoff.	60 x 22 mm	250 cm	Eiche rustikal	20	9,00
	837 00 07 250	Kabelkanal-Sockelleiste 2-teilig - Kunststoff.	60 x 22 mm	250 cm	Nussbaum oliv	20	9,00
	837 00 10 250	Kabelkanal-Sockelleiste 2-teilig - Kunststoff.	60 x 22 mm	250 cm	Woodstock weiß	20	9,00
	814 19 30 002	Innenecken - Kunststoff. Für Kabelkanal-Sockelleiste 60 mm.	2 St./Beutel		weiß	5	4,55
	814 19 44 002	Innenecken - Kunststoff. Für Kabelkanal-Sockelleiste 60 mm.	2 St./Beutel		dunkelgrau	5	4,55
	814 19 20 002	Innenecken - Kunststoff. Für Kabelkanal-Sockelleiste 60 mm.	2 St./Beutel		Buche	5	4,55
	814 19 49 002	Innenecken - Kunststoff. Für Kabelkanal-Sockelleiste 60 mm.	2 St./Beutel		Eiche hell	5	4,55
	814 19 01 002	Innenecken - Kunststoff. Für Kabelkanal-Sockelleiste 60 mm.	2 St./Beutel		Akazie Vintage	5	4,55
	814 19 04 002	Innenecken - Kunststoff. Für Kabelkanal-Sockelleiste 60 mm.	2 St./Beutel		Eiche rustikal	5	4,55
	814 19 07 002	Innenecken - Kunststoff. Für Kabelkanal-Sockelleiste 60 mm.	2 St./Beutel		Nussbaum oliv	5	4,55
814 19 10 002	Innenecken - Kunststoff. Für Kabelkanal-Sockelleiste 60 mm.	2 St./Beutel		Woodstock weiß	5	4,55	
	814 29 30 002	Aussenecken. Für Kabelkanal-Sockelleiste 60 mm.	2 St./Beutel		weiß	5	4,55
	814 29 44 002	Aussenecken. Für Kabelkanal-Sockelleiste 60 mm.	2 St./Beutel		dunkelgrau	5	4,55
	814 29 20 002	Aussenecken. Für Kabelkanal-Sockelleiste 60 mm.	2 St./Beutel		Buche	5	4,55
	814 29 49 002	Aussenecken. Für Kabelkanal-Sockelleiste 60 mm.	2 St./Beutel		Eiche hell	5	4,55
	814 29 01 002	Aussenecken. Für Kabelkanal-Sockelleiste 60 mm.	2 St./Beutel		Akazie Vintage	5	4,55
	814 29 04 002	Aussenecken. Für Kabelkanal-Sockelleiste 60 mm.	2 St./Beutel		Eiche rustikal	5	4,55
	814 29 07 002	Aussenecken. Für Kabelkanal-Sockelleiste 60 mm.	2 St./Beutel		Nussbaum oliv	5	4,55
814 29 10 002	Aussenecken. Für Kabelkanal-Sockelleiste 60 mm.	2 St./Beutel		Woodstock weiß	5	4,55	
	814 39 30 002	Endstücke. Für Kabelkanal-Sockelleiste 60 mm.	1 li.+1 re./Beutel		weiß	5	4,55
	814 39 44 002	Endstücke. Für Kabelkanal-Sockelleiste 60 mm.	1 li.+1 re./Beutel		dunkelgrau	5	4,55
	814 39 20 002	Endstücke. Für Kabelkanal-Sockelleiste 60 mm.	1 li.+1 re./Beutel		Buche	5	4,55
	814 39 49 002	Endstücke. Für Kabelkanal-Sockelleiste 60 mm.	1 li.+1 re./Beutel		Eiche hell	5	4,55
	814 39 01 002	Endstücke. Für Kabelkanal-Sockelleiste 60 mm.	1 li.+1 re./Beutel		Akazie Vintage	5	4,55
	814 39 04 002	Endstücke. Für Kabelkanal-Sockelleiste 60 mm.	1 li.+1 re./Beutel		Eiche rustikal	5	4,55
	814 39 07 002	Endstücke. Für Kabelkanal-Sockelleiste 60 mm.	1 li.+1 re./Beutel		Nussbaum oliv	5	4,55
814 39 10 002	Endstücke. Für Kabelkanal-Sockelleiste 60 mm.	1 li.+1 re./Beutel		Woodstock weiß	5	4,55	
	814 49 30 002	Verbinder. Für Kabelkanal-Sockelleiste 60 mm.	2 St./Beutel		weiß	5	4,55
	814 49 44 002	Verbinder. Für Kabelkanal-Sockelleiste 60 mm.	2 St./Beutel		dunkelgrau	5	4,55
	814 49 20 002	Verbinder. Für Kabelkanal-Sockelleiste 60 mm.	2 St./Beutel		Buche	5	4,55
	814 49 49 002	Verbinder. Für Kabelkanal-Sockelleiste 60 mm.	2 St./Beutel		Eiche hell	5	4,55
	814 49 01 002	Verbinder. Für Kabelkanal-Sockelleiste 60 mm.	2 St./Beutel		Akazie Vintage	5	4,55
	814 49 04 002	Verbinder. Für Kabelkanal-Sockelleiste 60 mm.	2 St./Beutel		Eiche rustikal	5	4,55
	814 49 07 002	Verbinder. Für Kabelkanal-Sockelleiste 60 mm.	2 St./Beutel		Nussbaum oliv	5	4,55
814 49 10 002	Verbinder. Für Kabelkanal-Sockelleiste 60 mm.	2 St./Beutel		Woodstock weiß	5	4,55	





Profielschets	Prinz Art.-Nr.	Artikelomschrijving	Afmeting	Lengte	Kleur	VE	Bruto verkoopprijs / st.
Preisliste 2023 - Verlegezubehör							
Verlegezubehör für Parkett und Laminat							
	850 21 00 000	Abstandhalter - Hartholz	12 St. / Beutel		Hartholz	10	4,05
							
	850 22 00 000	Abstandhalter - Kunststoff	20 St. / Beutel		PVC	5	5,05
							
							
	850 12 00 000	Verlege-Set: Zugeisen, PVC-Schlagklotz und 20 PVC-Abstandhalter.				5	15,30
	850 30 00 000	Schlagholz	30 x 5 x 3 cm		Hartholz	12	6,30
	850 32 00 000	Profi-Schlagholz mit Griff	60 cm	60 cm		1	26,70
	850 41 00 000	Zugeisen- Stabiles, lackiertes Metall.	30 x 5 cm			6	8,60
	850 42 00 000	Profi-Zugeisen - Schwere, stabile Ausführung.	45 cm			4	20,95
	850 45 00 000	Profi-Zugeisen - schwere, stabile Ausführung mit 110 mm breiter Zugkante	45 cm			1	32,25

Profielschets	Prinz Art.-Nr.	Artikelomschrijving	Afmeting	Lengte	Kleur	VE	Bruto verkoopprijs / st.
	850 53 00 000	Spachtel 180 mm breit, Zahnung A1	180 mm			10	3,10
	850 54 00 000	Spachtel 180 mm breit, Zahnung A2	180 mm			10	3,10
	850 51 00 000	Spachtel 180 mm breit, Zahnung B2	180 mm			10	3,10
	850 52 00 000	Spachtel 180 mm breit, Zahnung B3	180 mm			10	3,10

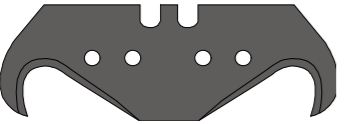
Profielschets	Prinz Art.-Nr.	Artikelomschrijving	Afmeting	Lengte	Kleur	VE	Bruto verkoopprijs / st.
Säge und Gehrungslade							
	835 00 00 000	Schneidlade mit Feinsäge. Für Leisten bis 100 mm Höhe.				5	25,85
Parkett-Leim							
	851 13 00 100	Parkett-Leim D3 - schnelle Bindekraft, wasserfest, für ca. 30 m²	1.000 g			6	15,30
Filzgleiter / Möbelgleiter							
	852 22 30 000	Filzgleiter selbstklebend, Papierträger mit 12 Stück	22 mm Ø		weiß	25	1,45
	852 22 40 000	Filzgleiter selbstklebend, Papierträger mit 12 Stück	22 mm Ø		braun	25	1,45
	852 23 30 000	Filzgleiter selbstklebend, Papierträger mit 9 Stück	28 mm Ø		weiß	25	1,45
	852 23 40 000	Filzgleiter selbstklebend, Papierträger mit 9 Stück	28 mm Ø		braun	25	1,45
	852 24 30 000	Filzgleiter selbstklebend, Papierträger mit 4 Stück	35 mm Ø		weiß	25	1,45
	852 24 40 000	Filzgleiter selbstklebend, Papierträger mit 4 Stück	35 mm Ø		braun	25	1,45
	852 25 30 000	Filzgleiter selbstklebend, Papierträger mit 12 Stück	22 x 22 mm		weiß	25	1,45
	852 25 40 000	Filzgleiter selbstklebend, Papierträger mit 12 Stück	22 x 22 mm		braun	25	1,45
	852 26 30 000	Filzgleiter selbstklebend, Papierträger mit 1 Stück	100 x 100 mm		weiß	25	1,45
Heizkörperrosetten							
	852 13 30 000	Heizkörperrosetten - Kunststoff, selbsthaftend.	Innen-Ø 15 mm		weiß	10	1,45
	852 14 30 000	Heizkörperrosetten - Kunststoff, selbsthaftend.	Innen-Ø 18 mm		weiß	10	1,45
	852 15 30 000	Heizkörperrosetten - Kunststoff, selbsthaftend.	Innen-Ø 22 mm		weiß	10	1,45
	852 13 31 000	Heizkörperrosetten - Kunststoff, selbsthaftend.	Innen-Ø 15 mm		grau	10	1,45
	852 14 31 000	Heizkörperrosetten - Kunststoff, selbsthaftend.	Innen-Ø 18 mm		grau	10	1,45
	852 15 31 000	Heizkörperrosetten - Kunststoff, selbsthaftend.	Innen-Ø 22 mm		grau	10	1,45
	852 13 32 000	Heizkörperrosetten - Kunststoff, selbsthaftend.	Innen-Ø 15 mm		schwarz	10	1,45
	852 14 32 000	Heizkörperrosetten - Kunststoff, selbsthaftend.	Innen-Ø 18 mm		schwarz	10	1,45
	852 15 32 000	Heizkörperrosetten - Kunststoff, selbsthaftend.	Innen-Ø 22 mm		schwarz	10	1,45
	852 13 20 000	Heizkörperrosetten - Kunststoff, selbsthaftend.	Innen-Ø 15 mm		Buche/Eiche	10	1,45
	852 11 20 000	Heizkörperrosetten - Kunststoff, selbsthaftend.	Innen-Ø 18 mm		Buche/Eiche	10	1,45
	852 12 20 000	Heizkörperrosetten - Kunststoff, selbsthaftend.	Innen-Ø 22 mm		Buche/Eiche	10	1,45
	852 13 22 000	Heizkörperrosetten - Kunststoff, selbsthaftend.	Innen-Ø 15 mm		Ahorn/Esche	10	1,45
	852 11 22 000	Heizkörperrosetten - Kunststoff, selbsthaftend.	Innen-Ø 18 mm		Ahorn/Esche	10	1,45
	852 12 22 000	Heizkörperrosetten - Kunststoff, selbsthaftend.	Innen-Ø 22 mm		Ahorn/Esche	10	1,45
	852 13 24 000	Heizkörperrosetten - Kunststoff, selbsthaftend.	Innen-Ø 15 mm		Nussbaum	10	1,45
852 11 24 000	Heizkörperrosetten - Kunststoff, selbsthaftend.	Innen-Ø 18 mm		Nussbaum	10	1,45	
852 12 24 000	Heizkörperrosetten - Kunststoff, selbsthaftend.	Innen-Ø 22 mm		Nussbaum	10	1,45	
Verlegebänder							
	820 20 50 005	Gewebe-Verlegeband - beidseitig klebend	50 mm	5 m SB		20	2,55

Profielschets	Prinz Art.-Nr.	Artikelomschrijving	Afmeting	Lengte	Kleur	VE	Bruto verkoopprijs / st.
	820 20 50 010	Gewebe-Verlegeband - beidseitig klebend	50 mm	10 m SB		12	4,80
	820 20 50 025	Gewebe-Verlegeband - beidseitig klebend	50 mm	25 m SB		10	10,60
	820 30 50 005	Spezial-Verlegeband - beidseitig klebend	50 mm	5 m SB		16	2,65
	820 30 50 010	Spezial-Verlegeband - beidseitig klebend	50 mm	10 m SB		12	5,05
	820 30 50 025	Spezial-Verlegeband - beidseitig klebend	50 mm	25 m SB		10	11,45
Kontaktbänder							
	822 00 35 025	Kontaktband SPEZIAL	35 mm	25 m		6	28,15
	822 00 35 050	Kontaktband SPEZIAL	35 mm	50 m		6	57,55
Messer und Klingen							
	835 14 00 000	Messer "Auto load & Auto lock" - auf Blisterkarte Magazin mit 6 Klingen	18 mm			10	10,40
	835 13 00 000	Automatik-Messer mit Metallführung auf Blisterkarte	18 mm			10	2,30
	836 12 00 000	Abbrech-Klingen (10 Klingen im Dispenser auf SB-Karte)	18 mm			10	1,95
	835 21 00 000	Universalmesser auf Blisterkarte				10	4,75
	835 24 00 000	Universalmesser mit einziehbarer Klinge - auf Blisterkarte				10	5,40
	835 32 06 000	Heavy duty knife - auf Blisterkarte				10	11,35
	835 16 00 000	Universalmesser mit Schnellwechselferschluss - auf Blisterkarte inkl. 3 Trapezklingen				10	12,00
	835 33 06 000	Heavy duty knife - mit Schnellwechselferschluss - auf Blisterkarte inkl. 5 Trapezklingen				10	11,35

Profielschets	Prinz Art.-Nr.	Artikelomschrijving	Afmeting	Lengte	Kleur	VE	Bruto verkoopprijs / st.
	836 21 00 000	Trapez-Klinge STANDARD 5 Klingen im Dispenser auf SB-Karte	0,5 mm			10	1,25
	836 22 00 000	Haken-Klinge STANDARD 5 Klingen im Dispenser auf SB-Karte	0,5 mm			10	2,55
	836 31 00 000	Trapez-Klinge PROFI 10 Klingen im Dispenser auf SB-Karte	0,65 mm			10	2,70
	836 32 00 000	Haken-Klinge PROFI 10 Klingen im Dispenser auf SB-Karte	0,65 mm			10	5,20
	836 33 00 000	Superhaken-Klinge PROFI 10 Dispenser à 10 Klingen / lose	0,65 mm			10	6,20

Profielschets	Prinz Art.-Nr.	Artikelomschrijving	Afmeting	Lengte	Kleur	VE	Bruto verkoopprijs / st.
Befestigungsmaterial							
	831 11 60 025	Sokkelleistenstijfe - Beutel à 100 Stück	1,5 mm	25 mm SB	Stahl verzinkt	2000	2,05
	831 11 60 035	Sokkelleistenstijfe - Beutel à 100 Stück	1,5 mm	35 mm SB	Stahl verzinkt	2000	2,55
	831 12 60 025	Sokkelleistenstijfe - im Karton zu 1.000 Stück (Preis pro 100 Stück)	1,5 mm	25 mm	Stahl verzinkt	1000	2,05
	831 12 60 035	Sokkelleistenstijfe - im Karton zu 1.000 Stück (Preis pro 100 Stück)	1,5 mm	35 mm	Stahl verzinkt	1000	2,30
	831 12 60 045	Sokkelleistenstijfe - im Karton zu 1.000 Stück (Preis pro 100 Stück)	1,5 mm	45 mm	Stahl verzinkt	1000	3,20
	831 21 61 025	Sokkelleistenstijfe - Beutel à 100 Stück	1,5 mm	25 mm SB	Stahl gebläut	2000	2,20
	831 21 61 035	Sokkelleistenstijfe - Beutel à 100 Stück	1,5 mm	35 mm SB	Stahl gebläut	2000	2,50
	832 20 62 025	Holzschrauben mit Kreuzvluit (Preis pro 100 Stück)	3,0 x 25 mm	25 mm	silber	200	3,10
	832 20 63 025	Holzschrauben mit Kreuzvluit (Preis pro 100 Stück)	3,0 x 25 mm	25 mm	gold	200	3,10
	832 20 64 025	Holzschrauben mit Kreuzvluit (Preis pro 100 Stück)	3,0 x 25 mm	25 mm	bronze	200	3,55
	832 20 65 025	Holzschrauben mit Kreuzvluit (Preis pro 100 Stück)	3,0 x 25 mm	25 mm	sahara	200	3,10
	832 20 66 025	Holzschrauben mit Kreuzvluit (Preis pro 100 Stück)	3,0 x 25 mm	25 mm	Edelstahl matt	200	3,55
	832 30 00 025	Kunststoffdübel (Preis pro 100 Stück)	5,0 x 25 mm	25 mm		200	2,55
	832 42 62 025	SB-Beutel mit 15 Schroeven und Dübeln	3,0 mm	25 mm SB	silber	10	1,90
	832 42 63 025	SB-Beutel mit 15 Schroeven und Dübeln	3,0 mm	25 mm SB	gold	10	1,90
	832 42 64 025	SB-Beutel mit 15 Schroeven und Dübeln	3,0 mm	25 mm SB	bronze	10	1,90
	832 42 65 025	SB-Beutel mit 15 Schroeven und Dübeln	3,0 mm	25 mm SB	sahara	10	1,90
	832 42 66 025	SB-Beutel mit 15 Schroeven und Dübeln	3,0 mm	25 mm SB	Edelstahl matt	10	1,90