

STORAX®



**INKOMMATTEN
SCHOONLOOPTAPIJT**

INHOUD

● Algemene informatie	pag. 1-6
● Entrada Prestige drogende matten	pag. 7-8
● Entrada Standaard drogende matten	pag. 9-10
● Entrada Eco drogende matten	pag. 11-12
● Entrada Pionier schraapmatten	pag. 13-14
● Combimat oprolbare mat met tapijt- of schraaprubberinlage	pag. 15-16
● Combilux oprolbare borstelmatten	pag. 17-18
● Combi-Junior oprolbare mat met tapijt-, schraaprubber- of borstelinlage	pag. 19-20
● Combi-XL oprolbare mat met tapijt-, schraaprubber- of borstelinlage	pag. 21-22
● Combi-Classic mat met tapijt-, schraaprubber- of borstelinlage	pag. 23-24
● Combi-Classic Heavy mat met tapijt-, schraaprubber- of borstelinlage	pag. 25-26
● Flexis oprolbare schraapmat	pag. 27-28
● Maxxis oprolbare mat met tapijtinlage	pag. 29-30
● Nova Classic oprolbare borstelmatten	pag. 31-32
● Unigrip spaghetti-matten	pag. 33-34
● Svenska lamellenmatten	pag. 35-36
● Rimalux rubber ringmatten	pag. 37-38
● Storax kokosmatten	pag. 39-40
● Storax logomatten	pag. 41-42
● Forza Avant schoonloopzones	pag. 43-44
● Forza Brush schoonloopzones	pag. 45-46
● Forza Connect schoonloopzones	pag. 47-48
● Forza Front schoonloopzones	pag. 49-50
● Forza Hydro schoonloopzones	pag. 51-52
● Forza Toptex schoonloopzones	pag. 53-54
● Storax matomrandingen, aanloopprofielen, T-profielen	pag. 55
● Storax standaard matten	pag. 56
● Voordelen Storax entreematten	pag. 57

Alle uitvoeringen onder voorbehoud van technische wijzigingen en verbeteringen.



Vuil en nat niet verder dan de mat

Alle inkommaten hebben in principe hetzelfde doel:

Voorkomen dat vuil en/of vocht een gebouw binnenkomt via de schoenzolen.

Bijna elk type mat pakt het vuil en/of vocht aan op zijn specifieke wijze. De volgende typen maten zijn te onderscheiden **op grond van de functie**:

Schraapmatten

Voornaamste eigenschap: het grove vuil van de schoenzolen schrapen.

Droogmatten

Voornaamste eigenschap: de schoenzolen drogen en het vocht opnemen.

Borstelmatten

Deze hebben de specifieke eigenschap dat ze fijn vuil (zand, gravel e.d.) afborstelen en tevens door de capillaire werking van de borstels een drogende werking hebben.

Daarnaast onderscheiden maten zich op grond van de uitvoering:

- open en gesloten maten
- omkeerbare en niet omkeerbare maten
- oprolbare en niet oprolbare maten.

Belangrijk bij de keuze van een mat:

- **functie**: drogen, schrapen of borstelen
- **toepassing**: binnen of buiten
- **intensiteit en aard van het verkeer**: alleen loopverkeer of ook rolstoelen, bedden, brancards, kinderwagens e.d.
- **toepassing**: op de vloer of verzonken in een matput
- **esthetisch**: past de mat bij de vloer qua structuur en kleur
- **onderhoud** van de mat
- **levensduur** van de mat
- **prijs** van de mat

Belangrijk bij het bestellen van een mat:

- type mat
- de exacte afmetingen van de mat







Geen matput? Dan opgeven:

- exacte matmaten
- wel of niet meeleveren van aanloopprofiel

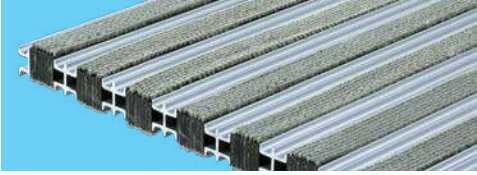
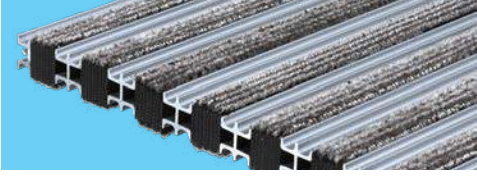





Wel matput? Dan opgeven:

- wel of niet omranding meeleveren
 - exacte binnenafmetingen van de matput
 - diepte van de matput
- **loopricting**
De loopricting van de mat wordt als volgt aangegeven:
breedte (LR) x looppengte (VA)
LR = van links naar rechts
VA = van voor naar achter
 - opgeven van het exacte en volledige afleveringsadres
 - **tijdig bestellen** van de gewenste mat: 2 à 3 weken voor de aflevering dienen de maten bekend te zijn.
 - bij zeer extreme of moeilijke matvormen is het aan te bevelen door STORAX vooraf een pasmal te laten maken of de mat in het werk pas te laten maken. De kosten voor het maken van een pasmal of het compleet plaatsen in het werk worden door ons doorberekend.



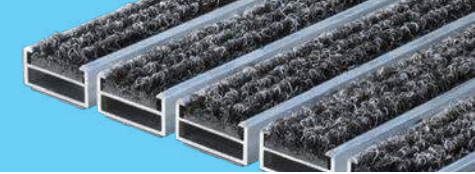
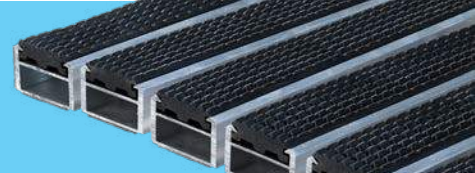

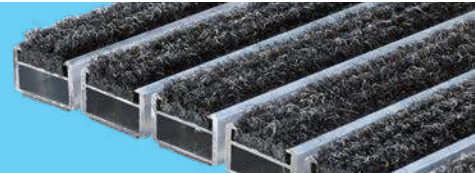
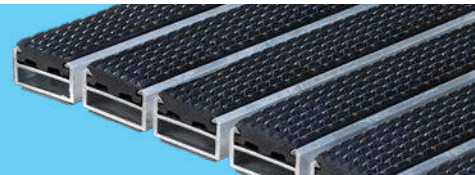

Keuzeschema Storax inkommatten

	matttype	werking	toepassing	belasting	dikte
	Entrada Prestige	drogende mat	binnen	intensief loopverkeer rolstoelen winkelwagens	12 of 18 mm
	Entrada Standaard	drogende mat	binnen	intensief loopverkeer rolstoelen winkelwagens	12 of 18 mm
	Entrada ECO 	drogende mat	binnen	intensief loopverkeer rolstoelen winkelwagens	18 mm
	Entrada Pionier	schraapmat	binnen en buiten	intensief loopverkeer rolstoelen winkelwagens	12 of 18 mm
	Combimat tapijt	drogende mat	binnen	middelzwaar loopverkeer rolstoelen géén winkelwagens	18 of 21 mm
	Combimat rubber	schraapmat	binnen en buiten	middelzwaar loopverkeer rolstoelen géén winkelwagens	18 of 21 mm
	Combilux	borstelmat	binnen en buiten	middelzwaar loopverkeer géén winkelwagens	20 of 23 mm
	Combi-junior tapijt	drogende mat	binnen	licht- tot middelzwaar loopverkeer rolstoelen winkelwagens	12 mm

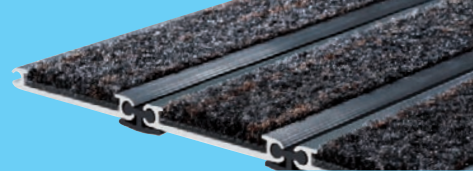
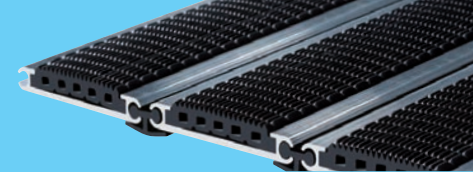

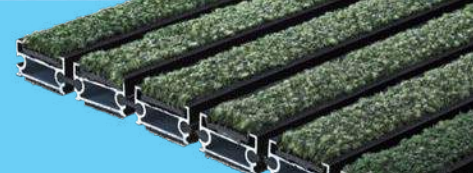
Keuzeschema Storax inkommaten

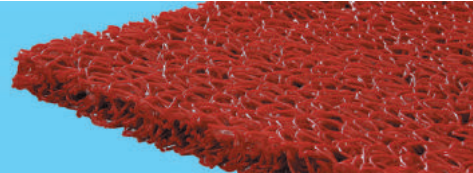
	matttype	werking	toepassing	belasting	dikte
	Combi-junior rubber	schraapmat	binnen en buiten	licht- tot middelzwaar loopverkeer rolstoelen winkelwagens	12 mm
	Combi-junior borstels	borstelmat	binnen en buiten	licht- tot middelzwaar loopverkeer géén winkelwagens	15 mm
	Combi-Classic naaldvilt	drogende mat	binnen	middelzwaar loopverkeer rolstoelen géén winkelwagens	12, 17 of 22 mm
	Combi-Classic rubber	schraapmat	binnen en buiten	middelzwaar loopverkeer rolstoelen winkelwagens	12, 17 of 22 mm
	Combi-Classic borstels	borstelmat	binnen en buiten	middelzwaar loopverkeer rolstoelen géén winkelwagens	12, 17 of 22 mm
	Combi-Classic Heavy naaldvilt	drogende mat	binnen	zwaar tot extra zwaar loopverkeer rolstoelen winkelwagens	17 of 22 mm
	Combi-Classic Heavy rubber	schraapmat	binnen en buiten	zwaar tot extra zwaar loopverkeer rolstoelen winkelwagens	17 of 22 mm
	Combi-Classic Heavy borstels	borstelmat	binnen en buiten	zwaar tot extra zwaar loopverkeer rolstoelen géén winkelwagens	17 of 22 mm

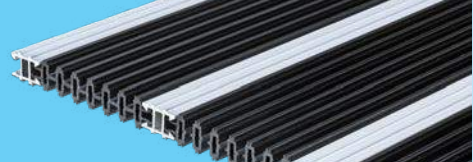
Keuzeschema Storax inkommatten

	matttype	werking	toepassing	belasting	dikte
	Combi-XL Tapijtinlage	drogende mat	binnen	middelzwaar loopverkeer rolstoelen winkelwagens	11 mm
	Combi-XL Schraaprubberinlage	schraapmat	binnen	middelzwaar loopverkeer rolstoelen winkelwagens	12 mm
	Comb-XL Borstelinlage	borstelmat	binnen en buiten	middelzwaar loopverkeer rolstoelen géén winkelwagens	14 mm
	Maxxis	drogende mat	binnen	middelzwaar loopverkeer rolstoelen winkelwagens	18 of 21 mm
	Nova Classic	borstelmat	binnen en buiten	middelzwaar loopverkeer rolstoelen géén winkelwagens	22 mm
	Unigrip	schraapmat	binnen en buiten	licht tot middelzwaar loopverkeer rolstoelen géén winkelwagens	15 mm
	Svenska	schraapmat	binnen en buiten	middelzwaar loopverkeer rolstoelen géén winkelwagens	22 mm
	Flexis	schraapmat	binnen en buiten	intensief loopverkeer rolstoelen winkelwagens	15 mm

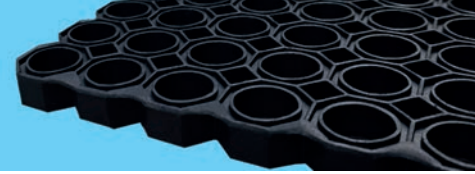
Keuzeschema Storax inkommatten

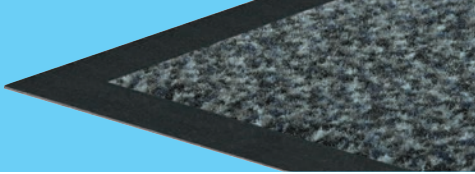
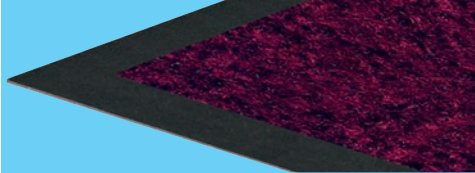
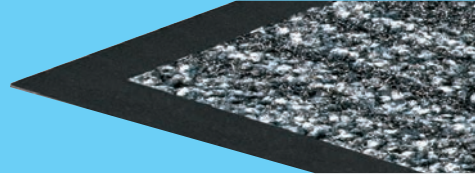
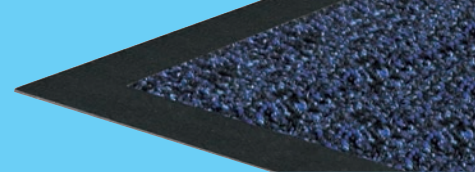
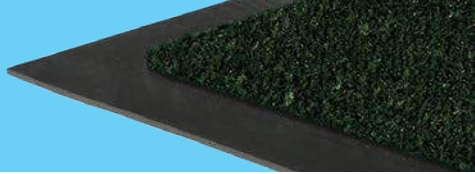
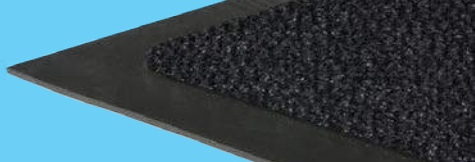
	matttype	werking	toepassing	belasting	dikte
	Rimalux	schraapmat	binnen en buiten	intensief loopverkeer rolstoelen géén winkelwagens	23 mm
	Kokosmatten	drogende / borstelende mat	binnen	loopverkeer	17 of 20 mm (naturel) 17 of 23 mm (kleur)
	Forza AVANT	drogende mat	binnen	intensief loopverkeer rolstoelen winkelwagens	9 mm
	Forza BRUSH	drogende / borstelende mat	binnen	intensief loopverkeer rolstoelen winkelwagens	9 mm
	Forza CONNECT	drogende / borstelende mat	binnen	intensief loopverkeer rolstoelen winkelwagens	9 mm
	Forza FRONT	drogende mat	binnen	intensief loopverkeer rolstoelen winkelwagens	8 mm
	Forza HYDRO	drogende mat	binnen	intensief loopverkeer rolstoelen winkelwagens	8,5 mm
	Forza TOPTEx	drogende mat	binnen	intensief loopverkeer	6,5 mm

Ontwerp

Het is voor alle betrokkenen (opdrachtgever, architect, projectinrichter en schoonmaakdienst) van groot belang dat voor elke entree het juiste type entree mat gekozen wordt. STORAX medewerkers kunnen aan de hand van een ontwerptekening of na beoordeling van de situatie ter plaatse, een zo optimaal mogelijke oplossing voorstellen. Om een snel inzicht te krijgen in de mogelijkheden van de diverse mattypen kan het keuzeschema op pagina 2 - 5 worden gebruikt.

Belangrijke zaken bij het ontwerp van een entree

- **binnen zachte vloerbedekking:** borstel- of schraapmat toepassen
- **binnen harde vloerbedekking:** drogende mat toepassen
- **optimaal:** eerst minimaal 2 stappen borstelen en dan minimaal 2 stappen drogen
- **voldoende looplengte** is belangrijker dan de breedte van de mat.

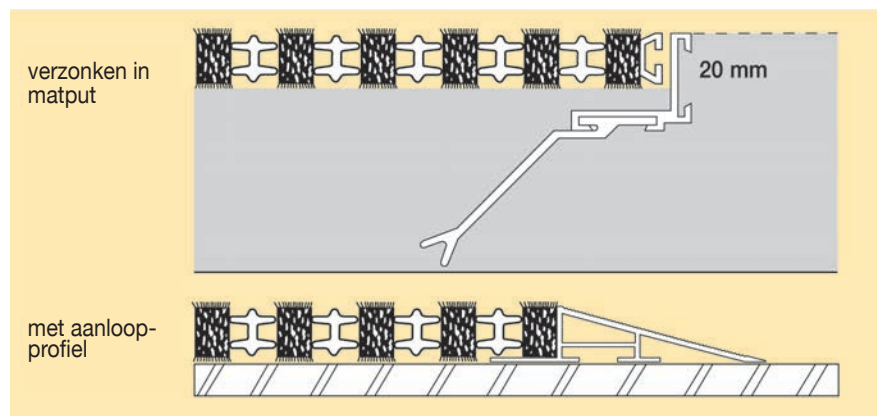
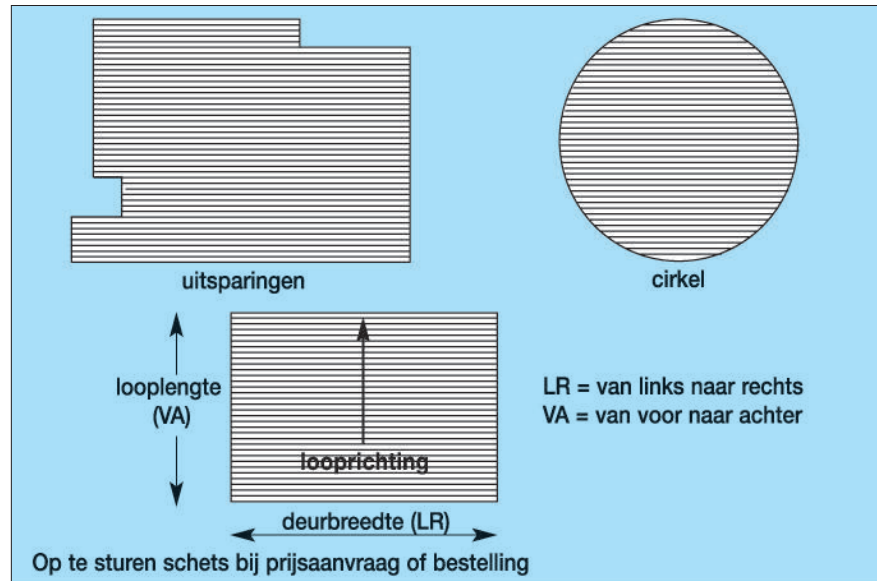

Ontwerpinformatie

- afmetingen zo volledig mogelijk aangeven in millimeters
- onderverdeling in secties op tekening aangeven
- looprichting aangeven
- plaats en draairichting van deuren op tekening aangeven
- indien niet duidelijk één bepaalde looprichting is aan te geven, is het aan te bevelen een mat waarvan de werking onafhankelijk is van de looprichting toe te passen **(b.v. Rimalux)**
- opdat de mat steeds goed in de matput past wordt bij de fabricage

rondom enkele millimeters speling aangehouden

- in principe zijn alle gewenste vormen en afmetingen leverbaar. Afschuiningen en ronde vormen: op aanvraag. Grotere matten worden uit meerdere secties opgebouwd
- in het algemeen verdient het aanbeveling buiten een borstelmat **(Nova, Combilux)** of een schraapmat **(Pionier, Rimalux)** toe te passen en daarop aansluitend een drogende mat **(Entrada, Combimat met tapijtinlage, Combi-Classic)**. Borstelmaten zijn bij uitstek geschikt voor het tegengaan van zand, gravel, metaalschilfers e.d.

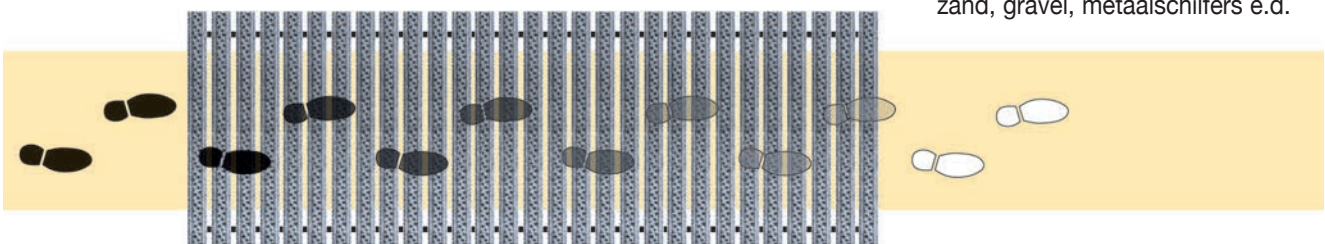



- zeer exclusieve uitstraling
- optimaal drogende werking
- sterke onderhoudsvrije constructie
- eenvoudig te reinigen
- met enkel rubber of dubbel rubber
- dikte: 12 of 18 mm
- absoluut veilig loopvlak voor intensief verkeer

- bij uitstek geschikt voor winkelwagens, rolstoelen e.d.
- leverbaar in elke gewenste vorm
- rubber in zwart
- overige kleuren op aanvraag

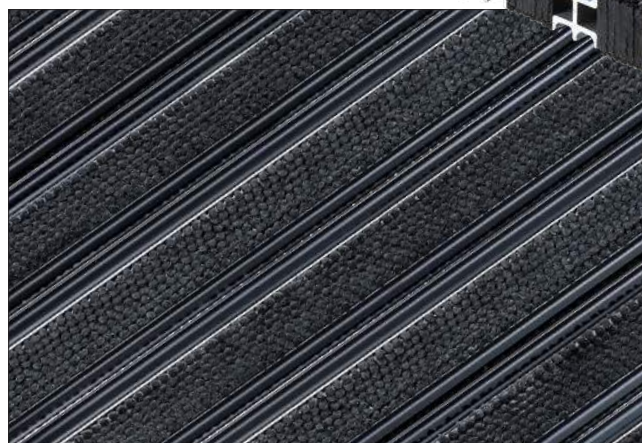
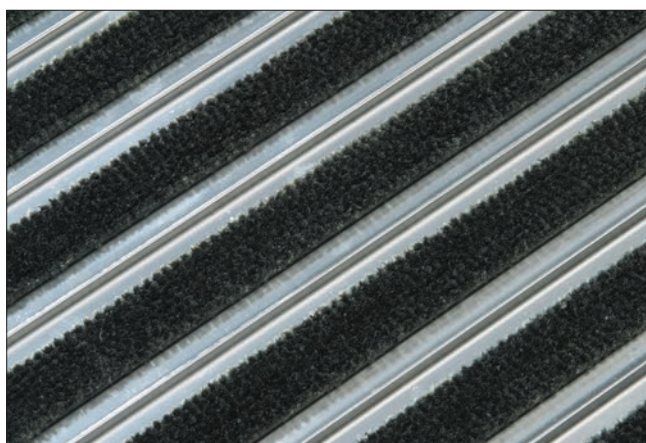



Functie

Drogende mat

Toepassing

Binnen, intensief verkeer

Kenmerken

- starre elementen
- omkeerbaar
- enkel- of dubbel rubber

Materiaal

Drogende vezels:	nylon (polyamide)
Rubber strips:	polychloropreen rubber (CR)
Tussenprofielen:	aluminium
Spandraad:	verzinkt staal

Kleuren

Aluminium tussenprofiel: technisch naturel geanodiseerd aluminium
zwart geanodiseerd (tegen meerprijs)
12 of 18 mm

Rubber: zwart
andere kleuren op aanvraag

Dikte

12 of 18 mm

Vormen

Praktisch alle gewenste vormen

- insnijdingen/uitsparingen
- afschuiningen
- ronde vormen

Samenstelling

- segmenten van max. 3000 mm breed en 500 mm loop-lengte
- In de looplengte sluiten de segmenten optisch quasi naadloos op elkaar aan
- In de breedte worden de segmenten gescheiden door een T-profiel waarbij de matstroken t.o.v. elkaar kunnen verspringen.

Onderhoud/reiniging

Dagelijks:	reinigen met stofzuiger
Maandelijks:	afnemen met harde borstel
Jaarlijks:	uit de matput nemen, reinigen met water en borstel, laten drogen en terugplaatsen.



ENTRADA-PRESTIGE
met enkel rubber

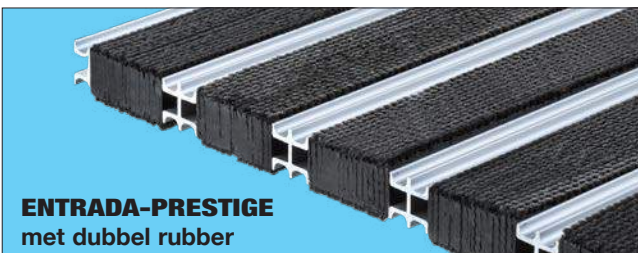

ENTRADA-PRESTIGE
met dubbel rubber

Bestekomschrijving

ENTRADA-PRESTIGE drogende matten

- gesloten, niet oprolbare, zeer slijtvaste entreematten. Bestaande uit rubber stroken, versterkt en bedekt met gekleurde nylon vezels. De rubber stroken worden gescheiden door aluminium profielen. Het geheel wordt samengehouden door verzinkte staaldraden welke afgespannen worden in de eindprofielen van elk matdeel.
- toepassing: binnen, intensief verkeer
- dikte: 12 of 18 mm
- kleuren profielen: a) aluminium, naturel geanodiseerd
b) aluminium zwart geanodiseerd
- kleur rubber: zwart
- enkel rubber of dubbel rubber



- optimaal drogende werking
- sterke onderhoudsvrije constructie
- eenvoudig te reinigen
- dikte: 12 of 18 mm
- absoluut veilig loopvlak voor intensief verkeer
- bij uitstek geschikt voor winkelwagens, rolstoelen e.d.
- leverbaar in praktisch elke gewenste vorm
- kleur rubber: standaard grijs

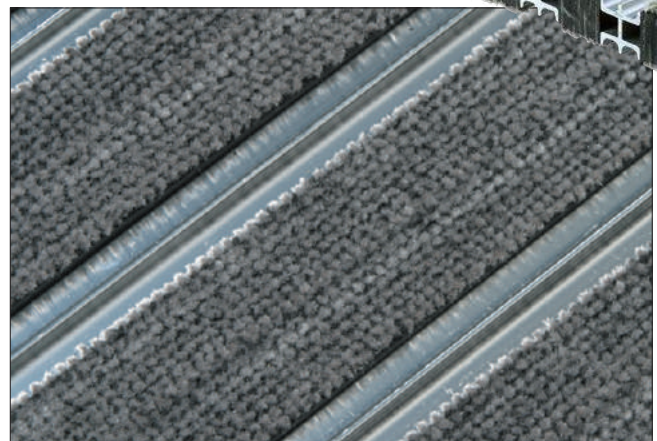
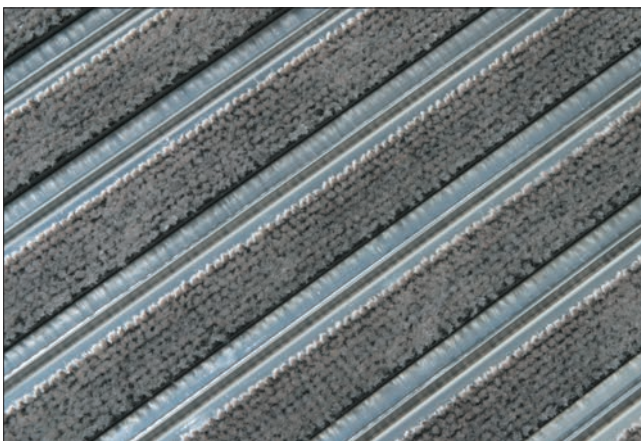



Functie

Drogende mat

Toepassing

Binnen, intensief verkeer

Kenmerken

- starre elementen
- omkeerbaar
- enkel- of dubbel rubber

Materiaal

Drogende vezels:	nylon (polyamide)
Rubber strips:	polychloropreen rubber (CR)
Tussenprofielen:	aluminium
Spandraad:	verzinkt staal

Kleuren

Aluminium tussenprofiel:	technisch natureel geanodiseerd aluminium
	zwart geanodiseerd (tegen meerprijs)
	12 of 18 mm
Rubber:	zwart geanodiseerd aluminium grijs

Dikte

12 of 18 mm

Vormen

Praktisch alle gewenste vormen

- insnijdingen/uitsparingen
- afschuiningen
- ronde vormen

Samenstelling

- segmenten van max. 3000 mm breed en 500 mm loop-lengte
- In de looplengte sluiten de segmenten optisch quasi naadloos op elkaar aan
- In de breedte worden de segmenten gescheiden door een T-profiel waarbij de matstroken t.o.v. elkaar kunnen verspringen.

Onderhoud/reiniging

Dagelijks:	reinen met stofzuiger
Maandelijks:	afnemen met harde borstel
Jaarlijks:	uit de matput nemen, reinigen met water en borstel, laten drogen en terugplaatsen.

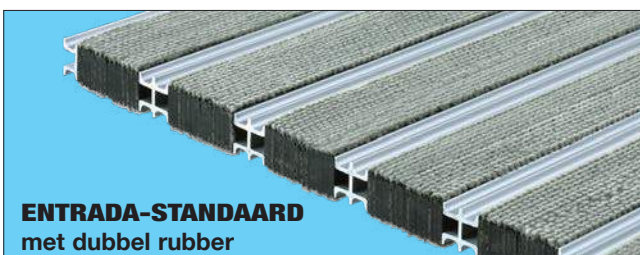
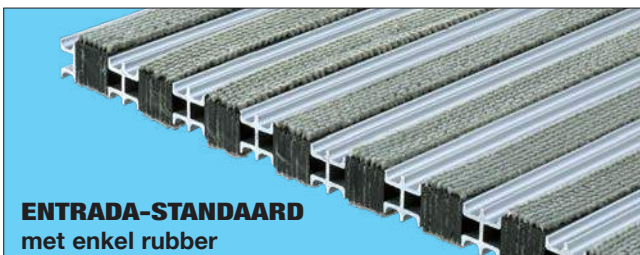

Bestekomschrijving

ENTRADA-STANDAARD drogende matten

- gesloten, niet oprolbare, zeer slijtvaste entreematten. Bestaande uit rubber stroken, versterkt en bedekt met grijze nylon vezels. De rubber stroken worden gescheiden door aluminium profielen. Het geheel wordt samengehouden door verzinkte staaldraden welke afgespannen worden in de eindprofielen van elk matdeel.
- toepassing: binnen, intensief verkeer
- dikte: 12 of 18 mm
- kleuren profielen: a) aluminium, natureel geanodiseerd
b) aluminium zwart geanodiseerd
- kleur rubber: grijs
- enkel rubber of dubbel rubber

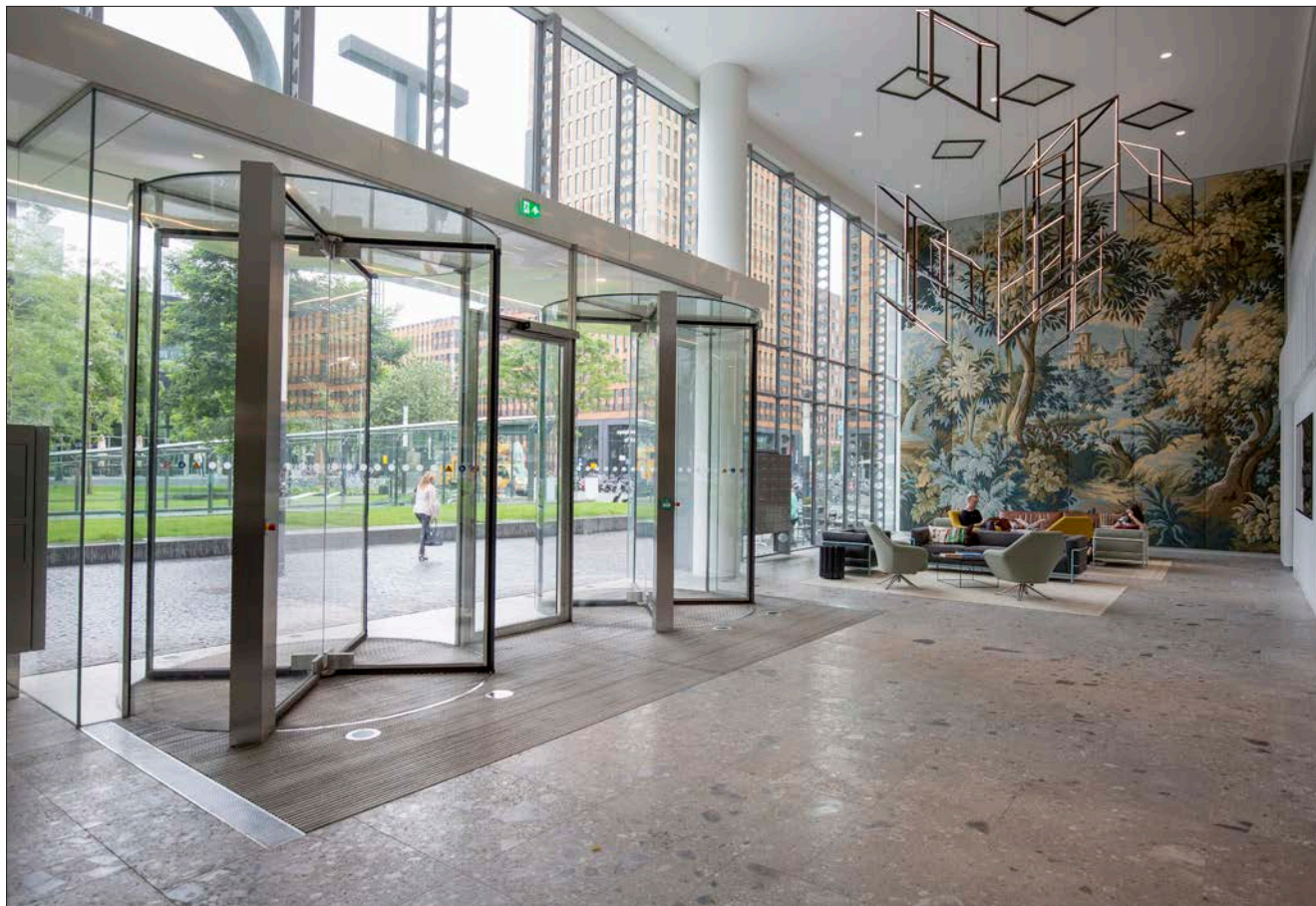

- optimaal drogende werking
- sterke onderhoudsvrije constructie
- eenvoudig te reinigen
- dikte: 18 mm
- absoluut veilig loopvlak voor intensief verkeer
- bij uitstek geschikt voor winkelwagens, rolstoelen e.d.

- leverbaar in praktisch elke gewenste vorm
- kleur rubber: beige-grijs
- recycled materiaal

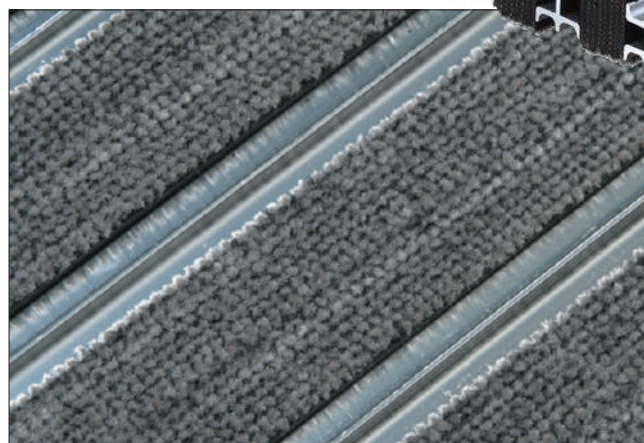
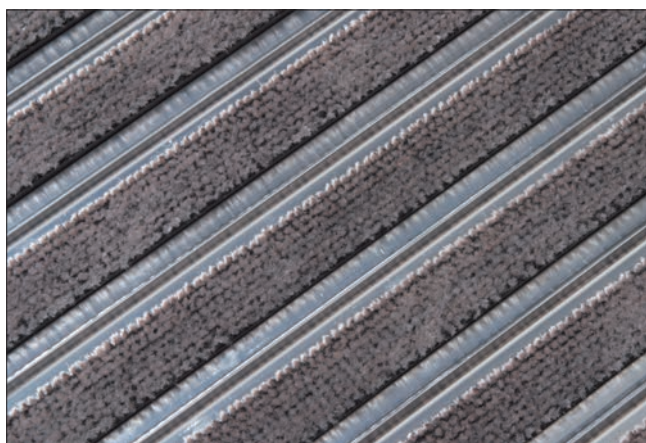
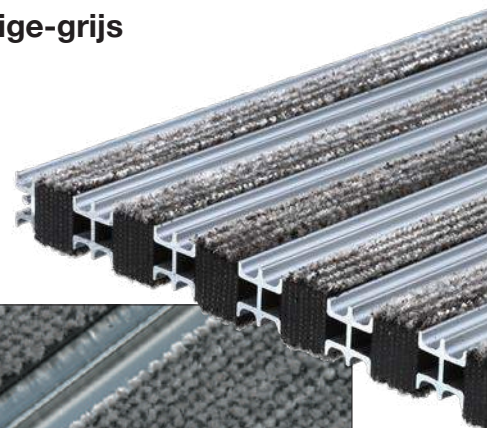

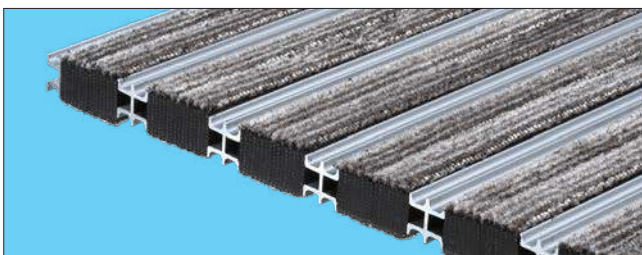

Bestekomschrijving

ENTRADA-ECO drogende matten van recycled rubber

- gesloten, niet oprolbare, zeer slijtvaste entree-matten. Bestaande uit rubber stroken, versterkt en bedekt met beige-grijze nylon vezels. De rubber stroken worden gescheiden door aluminium profielen. Het geheel wordt samengehouden door verzinkte staaldraden welke afgespannen worden in de eindprofielen van elk matdeel.
- toepassing: binnen, intensief verkeer
- dikte: 18 mm
- kleuren profielen: a) aluminium, naturel geanodiseerd
b) aluminium, zwart geanodiseerd
- kleur rubber: grijs
- enkel rubber of dubbel rubber

Functie

Drogende mat

Toepassing

Binnen, intensief verkeer



Kenmerken

- starre elementen
- omkeerbaar
- enkel- of dubbel rubber

Materiaal

Drogende vezels: nylon (polyamide)
 Rubber strips: polychloropreen rubber (CR)
 Tussenprofielen: aluminium
 Spandraad: verzinkt staal

Kleuren

Aluminium tussenprofiel: naturel geanodiseerd aluminium
 zwart geanodiseerd aluminium
 tegen meerprijs
 Rubber: beige-grijs
 (recycled materiaal waarin kleurnuance mogelijk is)

Dikte:

18 mm

Vormen

Praktisch elke gewenste vorm

- insnijdingen/uitsparingen
- afschuiningen
- ronde vormen

Samenstelling

- segmenten van max. 3000 mm breed en 500 mm loop-lengte
- in de looplengte sluiten de segmenten optisch quasi naadloos op elkaar aan
- in de breedte worden de segmenten gescheiden door een T-profiel waarbij de matstroken t.o.v. elkaar kunnen verspringen.

Onderhoud/reiniging

Dagelijks: reinigen met stofzuiger
 Maandelijks: afnemen met harde borstel
 Jaarlijks: uit de matput nemen, reinigen met water en borstel, laten drogen en terugplaatsen.



- optimale schraapwerking
- sterke onderhoudsvrije constructie
- eenvoudig te reinigen
- dikte: 12 of 18 mm
- absoluut veilig loopvlak voor intensief verkeer
- bij uitstek geschikt voor winkelwagens, rolstoelen e.d.

- leverbaar in praktisch elke gewenste vorm
- kleur rubber: zwart

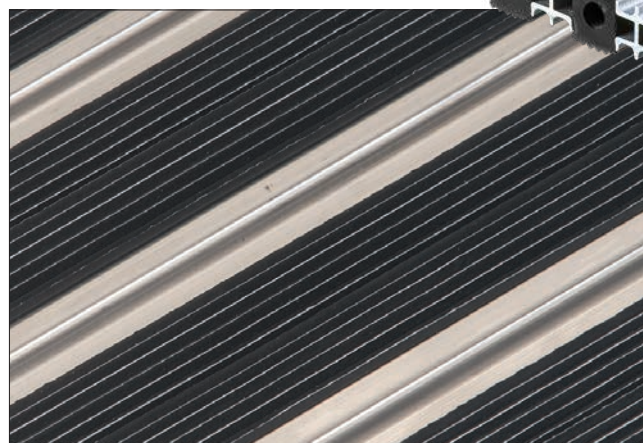
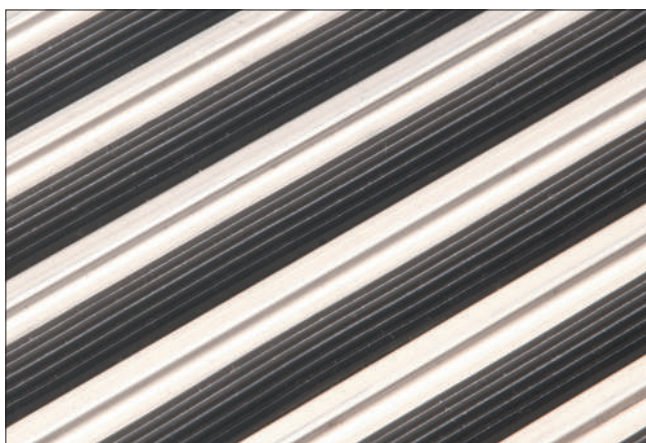



Functie

Schraapmat

Toepassing

Zowel binnen als buiten, intensief verkeer

Kenmerken

- starre elementen
- omkeerbaar
- enkel- of dubbel rubber

Materiaal

Rubber strips:	polychloropreen rubber (CR)
Tussenprofielen:	aluminium
Spandraad:	verzinkt staal

Kleuren

Aluminium tussenprofiel:	technisch naturel geanodiseerd zwart geanodiseerd aluminium tegen meerprijs aluminium
Rubber:	zwart

Dikte

12 of 18 mm

Vormen

Praktisch alle gewenste vormen

- insnijdingen/uitsparingen
- afschuiningen
- ronde vormen

Samenstelling

- Segmenten van max. 3000 mm breed en 500 mm looplengte
- In de looplengte sluiten de segmenten optisch quasi naadloos op elkaar aan
- In de breedte worden de segmenten gescheiden door een T-profiel waarbij de matstroken t.o.v. elkaar kunnen verspringen.

Onderhoud/reiniging

Dagelijks:	reinigen met stofzuiger
Maandelijks:	afnemen met harde borstel
Jaarlijks:	uit de matput nemen, reinigen met water en borstel, laten drogen en terugplaatsen.



ENTRADA-PIONIER
met enkel rubber



ENTRADA-PIONIER
met dubbel rubber

Bestekomschrijving

ENTRADA-PIONIER schraapmatten

- gesloten, niet oprolbare, zeer slijtvaste entree-matten. Bestaande uit rubber stroken met geribbeld oppervlak. De rubber stroken worden gescheiden door aluminium.

Het geheel wordt samengehouden door verzinkte staaldraden welke afgespannen worden in de eindprofielen van elk matdeel.

- toepassing: zowel binnen als buiten, intensief verkeer
- dikte: 12 of 18 mm
- kleuren profielen: a) aluminium, naturel geanodiseerd
b) aluminium, zwart geanodiseerd
- kleur rubber: zwart
- enkel rubber of dubbel rubber



- oprolbare mat met inlage naar keuze:
 - drogend schoonlooptapijt
 - zwart schraaprubber
- eenvoudig te reinigen
- dikte: 18 of 21 mm
- veilig en comfortabel loopvlak voor middelzwaar loopverkeer en rolstoelen

- leverbaar in elke gewenste vorm

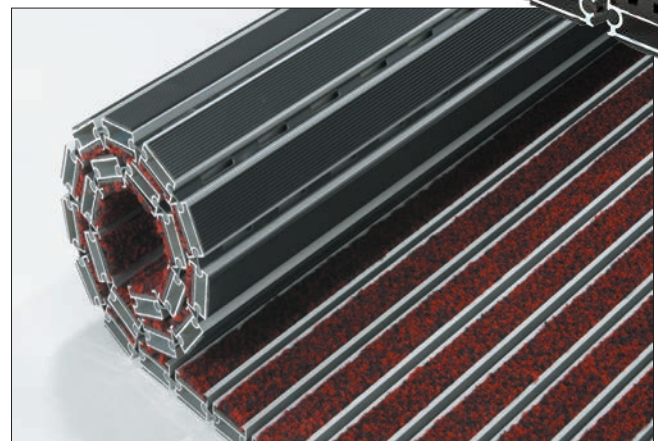
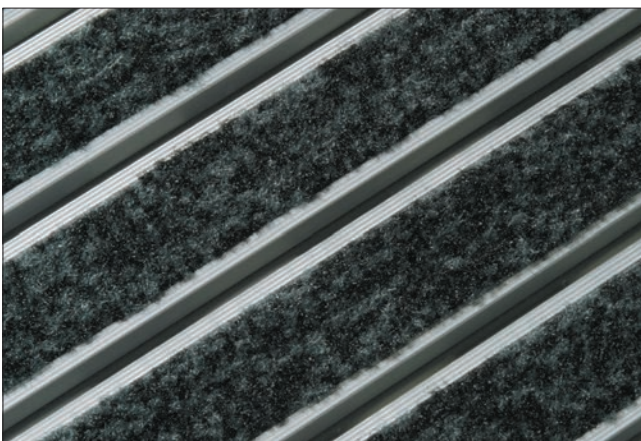
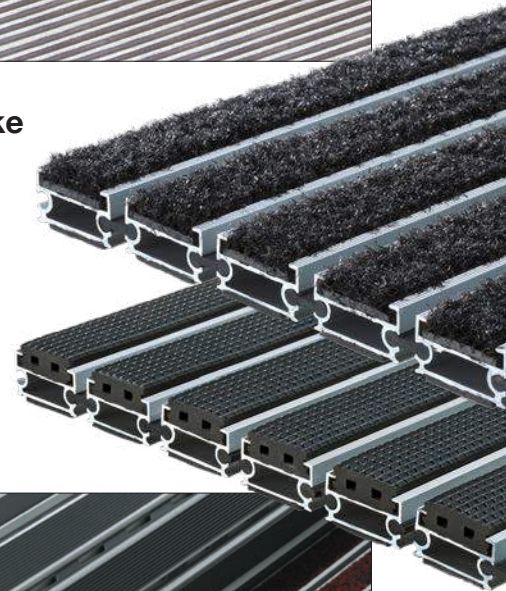

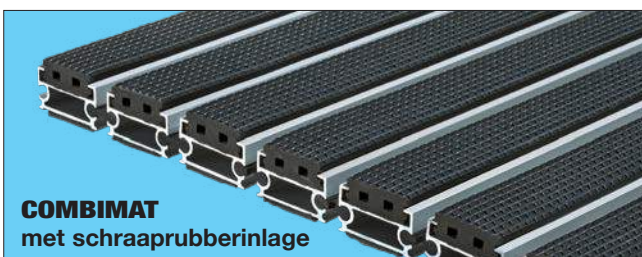
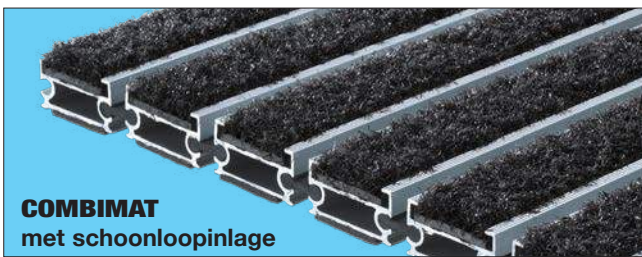

Bestekomschrijving

COMBIMAT droog- en schraapmatten

- oprolbare entrematten bestaande uit stabiele aluminium basisprofielen waarin een inlage van schoonlooptapijt of schraaprubber is gemonteerd. De aluminium profielen zijn in de looprichting verbonden door flexibele kunststof koppelprofielen. De basisprofielen zijn aan de onderzijde voorzien van geluiddempend kunststof.
- toepassing: binnen of buiten afhankelijk van de inlage
- profielafstand: 5 mm
- matdikte: met schoonlooptapijt 18 of 21 mm
met schraaprubber 18 of 21 mm
- inlages: schoonlooptapijt volgens stalenkaart
schraaprubber in zwart

Functie

Oprolbare mat met inlage naar keuze:

- drogend schoonlooptapijt
- schraaprubber

Toepassing

- met schoonlooptapijt uitsluitend binnen
- met schraaprubber binnen of buiten
- geschikt voor middelzwaar loopverkeer en rolstoelen
- géén winkelwagens

Kenmerken

- oprolbaar
- 5 mm profielafstand
- vuil valt door de openingen en kan eenvoudig worden verwijderd door de mat op te rollen

Materiaal

Aluminium profielen:	geëxtrudeerd aluminium kwaliteit Al.Mg.Si.0,5 (50ST)
Inlage:	schoonlooptapijt volgens stalenkaart zwart schraaprubber flexibel pvc
Koppelprofiel:	

Kleuren

Aluminium:	naturel geanodiseerd of zwart geanodiseerd (tegen meerprijs)
Schoonlooptapijt:	naar keuze volgens FORZA stalenkaart
Schraaprubberinlage:	zwart

Dikte

Met schoonlooptapijt:	18 of 21 mm
Met schraaprubber:	18 of 21 mm

Vormen

- leverbaar in elke gewenste vorm
- insnijdingen/uitsparingen
- afschuiningen/ronde vormen
- looprichting zoveel mogelijk dwars over de profielen

Samenstelling

- aluminium profielen, in de looprichting verbonden door een flexibel kunststof profiel
- geribbeld zwart kunststof aan de onderzijde ter voorkoming van tikken of kleppen

Onderhoud/reiniging:

Dagelijks:	vuil op de mat met stofzuiger verwijderen
Maandelijks:	mat oprollen en met stofzuiger het onder de mat verzamelde vuil verwijderen
Jaarlijks:	de tapijstroken intensief stofzuigen in de lengterichting van het profiel.



- oprolbare mat met borstelinlage
 - optimale borstel- en schraapwerking
 - sterke onderhoudsvrije constructie
 - zowel binnen als buiten toepasbaar
 - dikte: 20 of 23 mm
 - kleuren: zwart, grijs, bruin
 - leverbaar in elke gewenste vorm
- geschikt voor middelzwaar loopverkeer en rolstoelen

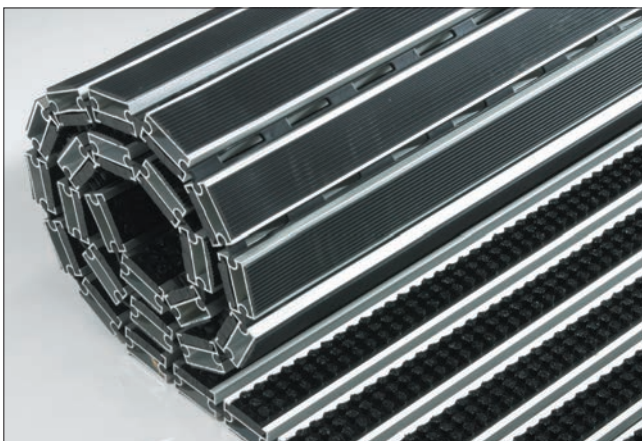

Kleurenschema

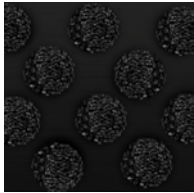

zwart

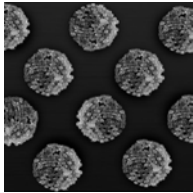

grijs



bruin



COMBILUX
borstelmatten

Bestekomschrijving COMBILUX borstelmatten

- oprolbare slijtvaste entreamatten bestaande uit stabiele aluminium basisprofielen met een kunststof inlage waarin nylon borstels zijn gemonteerd. De aluminium profielen zijn in de looprichting verbonden door flexibele kunststof koppelprofielen. De basisprofielen zijn aan de onderzijde voorzien van geluiddempend kunststof.
- toepassing: geschikt voor binnen of buiten bij groot vuilaanbod
- matdikte: 20 of 23 mm
- profielafstand: 5 mm

Functie

Oprolbare borstelmat

Toepassing

- binnen of buiten
- middelzwaar loopverkeer
- rolstoelen
- géén winkelwagens

Kenmerken

- oprolbaar
- 5 mm profielafstand
- vuil valt door de openingen en kan eenvoudig worden verwijderd door de mat op te rollen

Materiaal

Aluminium profielen: geëxtrudeerd aluminium kwaliteit Al.Mg.Si.0,5 (50ST).

Inlage: hard pvc met nylon borstels

Koppelprofiel: flexibel pvc

Kleuren

Aluminium: natureel geanodiseerd of zwart geanodiseerd (tegen meerprijs)

Borstels: zie kleurenschema

Dikte

20 of 23 mm

Vormen

- leverbaar in elke gewenste vorm
- insnijdingen/uitsparingen
- afschuiningen
- ronde vormen
- looprichting zoveel mogelijk dwars over de profielen

Samenstelling

- aluminium profielen, in de looprichting verbonden door een flexibel kunststof profiel
- geribbeld zwart kunststof aan de onderzijde ter voorkoming van tikken of kleppen.

Onderhoud/reiniging

Dagelijks: vuil **op** de mat met stofzuiger verwijderen

Maandelijks: mat oprollen en met stofzuiger het onder de mat verzamelde vuil verwijderen

Jaarlijks: uit de matput nemen en schoon spuiten met koud water, laten drogen en terugplaatsen

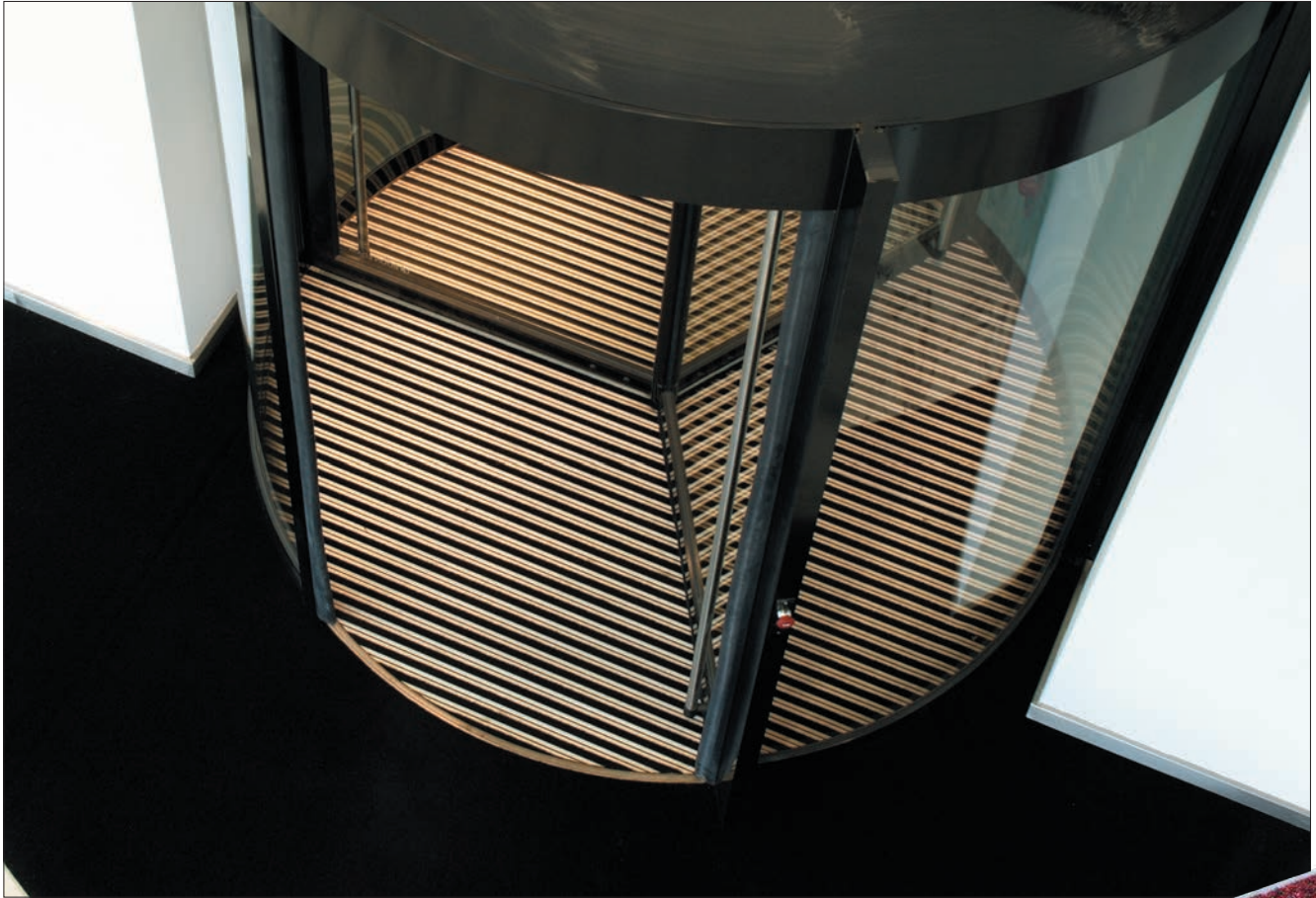

- oprolbare mat met tapijt-, schraaprubber- of borstelinlage
- tapijtinlage uitsluitend binnen toepasbaar
- schraaprubber- en borstelinlage zowel binnen als buiten toepasbaar
- eenvoudig te reinigen
- dikte met tapijt of schraaprubber: 12 mm
dikte met borstel: 15 mm
- veilig en comfortabel loopvlak voor licht tot middelzwaar verkeer
- leverbaar in elke gewenste vorm

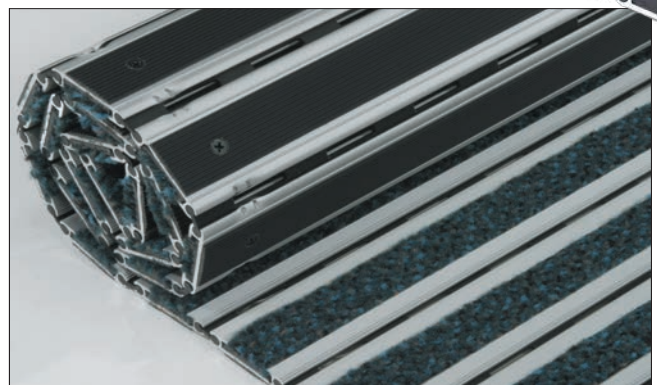
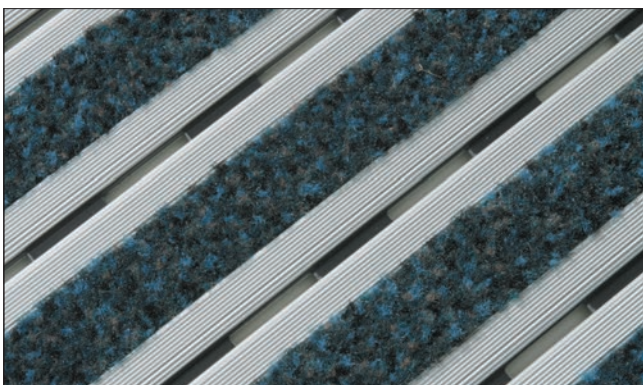
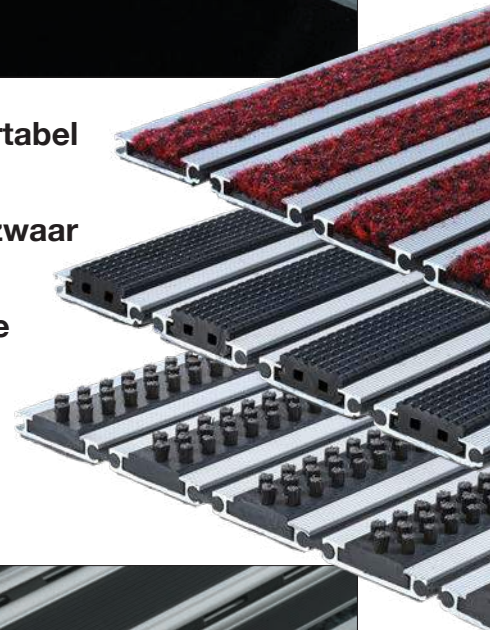



COMBI-JUNIOR
schoonloopmatten

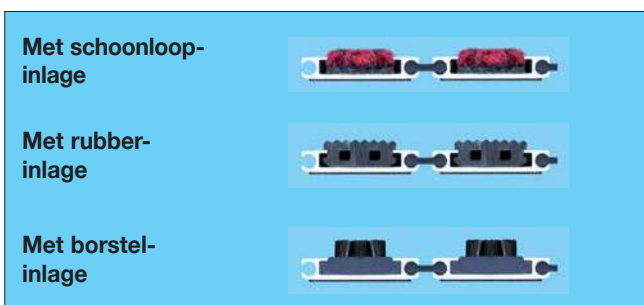

Bestekomschrijving

COMBI-JUNIOR droog-, schraap- en borstelmaten

- oprolbare slijtvaste entree-matten bestaande uit stabiele aluminium basisprofielen met een breedte van 40 mm waarin een inlage van schoonlooptapijt, schraaprubber of kunststof met nylon borstels is gemonteerd. De aluminium profielen zijn in de loopprijs met elkaar verbonden door een flexibel kunststof profiel dat voorzien is van gaten voor het doorlaten van vuil. De basisprofielen zijn aan de onderzijde voorzien van geluiddempend kunstrubber.
- toepassing: geschikt voor normaal vuilaanbod binnen of buiten afhankelijk van de inlage
- profielafstand: 5 mm
- matdikte: 12 mm resp. 15 mm
- inlages:
 - schoonlooptapijt volgens stalenkaart
 - schraaprubber in zwart
 - borstelinlage in zwart, grijs of bruin

Functie

Oprolbare mat met inlage naar keuze:

- drogende schoonloopinlage
- schraaprubberinlage
- borstelinlage

Toepassing

- met schoonloopinlage uitsluitend binnen
- met schraaprubberinlage binnen of buiten
- met borstelinlage binnen of buiten
- geschikt voor licht tot middelzwaar loopverkeer
- rolstoelen
- géén winkelwagens

Kenmerken

- oprolbaar
- 5 mm profielafstand
- vuil valt door de openingen en kan eenvoudig worden verwijderd door de mat op te rollen

Materiaal

Aluminium profielen: geëxtrudeerd aluminium kwaliteit Al.Mg.Si.0,5 (50ST)

Inlage:

- schoonlooptapijt volgens FORZA stalenkaart
- schraaprubber
- borstelstrip

Koppelprofiel: flexibel pvc

Kleuren

Aluminium: naturel geanodiseerd of zwart geanodiseerd (tegen meerprijs)

Schoonloopinlage: naar keuze volgens FORZA stalenkaart

Schraaprubberinlage: zwart

Borstels: zwart, grijs of bruin

Dikte

Met schoonloopinlage: 12 mm

Met schraaprubberinlage: 12 mm

Met borstelinlage: 15 mm

Vormen

- leverbaar in elke gewenste vorm
- insnijdingen/uitsparingen
- afschuiningen/ronde vormen
- looprichting zoveel mogelijk dwars over de profielen

Samenstelling

- aluminium profielen, in de looprichting verbonden door een flexibel kunststof profiel
- geribbeld zwart kunststof aan de onderzijde ter voorkoming van tikken of kleppen.

Onderhoud/reiniging

Dagelijks: vuil **op** de mat met stofzuiger verwijderen

Maandelijks: mat oprollen en met stofzuiger het onder de mat verzamelde vuil verwijderen

Jaarlijks: de tapijstroken intensief stofzuigen in de lengterichting van het profiel.



- representatieve entreemat met exclusieve uitstraling
- voor intensief en middelzwaar verkeer
- extra brede inlages voor een betere vuilopname
- tapijt- schraaprubber- of borstelinlage
- dikte met tapijt 11 mm, schraaprubber 12 mm, borstels 14 mm
- oprolbaar dus eenvoudig te reinigen
- leverbaar in praktisch elke gewenste vorm
- antislip eigenschappen R13
- Europese brandnorm Cfl-s1

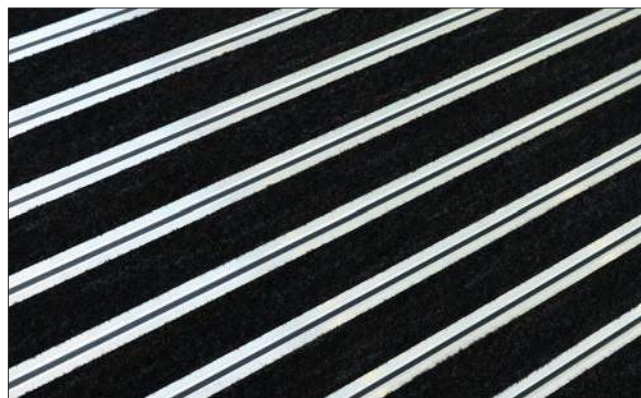
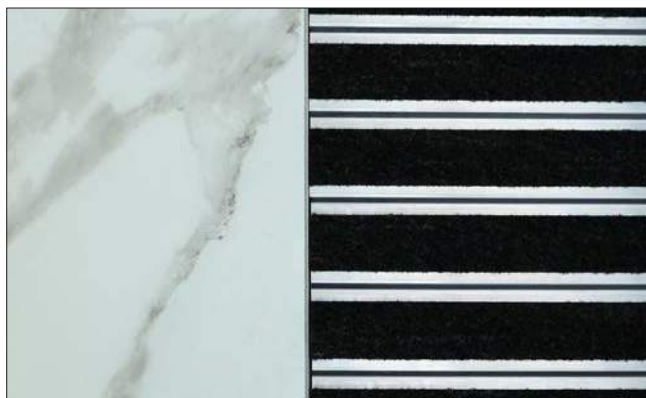
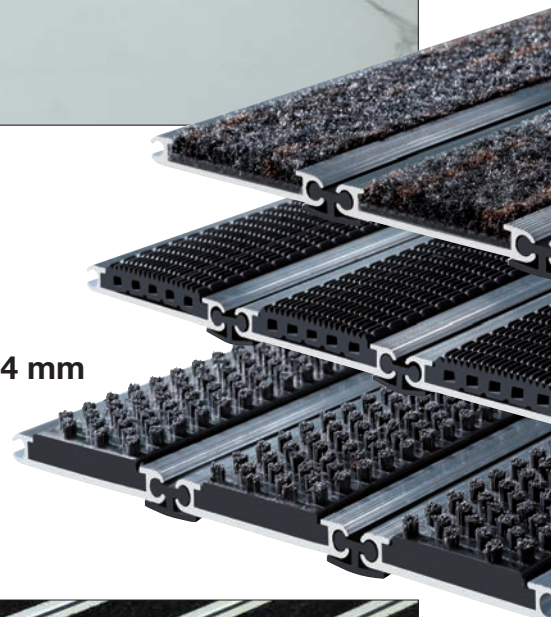



Functie

- drogende schoonlooptinlage
- schraaprubberinlage
- borstelinlage

Toepassingen

- met schoonlooptinlage uitsluitend binnen
- met schraaprubberinlage binnen
- met borstelinlage binnen of buiten
- geschikt voor middelzwaar loopverkeer en rolstoelen
- winkelwagens (alleen met tapijt- en rubberinlage)

Kenmerken

- oprolbaar
- 3 mm profielafstand

Materiaal

- aluminium profielen: gestructureerd aluminium kwaliteit Al.Mg.Si.0,5 (50ST)

Inlages

- schoonlooptapijt
- schraaprubber
- borstelstrip

Koppelprofiel

- rubber

Kleuren

- schoonlooptapijt: zwart, grijs of bruin
- schraaprubber: zwart
- borstels: zwart, grijs of bruin

Samenstelling

- Combi-XL met schoonlooptapijt: 11 mm
- Combi-XL met schraaprubber: 12 mm
- Combi-XL met borstels: 14 mm

Onderhoud/reiniging

- Dagelijks: vuil **op** de mat met stofzuiger verwijderen
 Maandelijks: mat oprollen en met stofzuiger het onder de mat verzamelde vuil verwijderen
 Jaarlijks: uit de matput nemen en schoonspuiten met koud water, laten drogen en terugplaatsen.

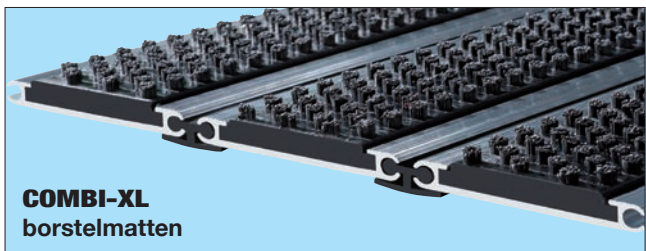
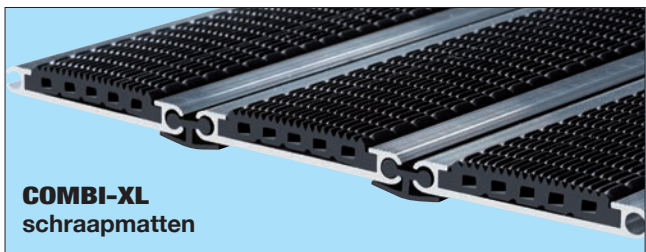

Bestekomschrijving

Combi-XL droog-, schraap- en borstelmatten

- oprolbare slijtvaste entrematten bestaande uit stabiele aluminium basisprofielen, breedte 62 mm, waarin een inlage van schoonlooptapijt, schraaprubber of kunststof met nylon borstels is gemonteerd. De aluminium profielen zijn in de looprichting met elkaar verbonden door een rubber koppelprofiel dat tevens dient als geluidsdemper. De matten worden in de looplengte op maat gemaakt door eens peciaal eindprofiel.
- toepassing: geschikt voor middelzwaar- en rollend verkeer, binnen of buiten afhankelijk van de inlage
- profielafstand: 4 mm
- matdikte: 11 mm, resp. 12 mm, resp. 14 mm
- inlages:
 - schoonlooptinlages in zwart, grijs of bruin
 - schraaprubber in zwart
 - borstelinlage in zwart, grijs of bruin

Combi-XL tapijtinlage

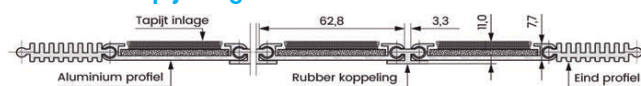

Combi-XL schraaprubberinlage

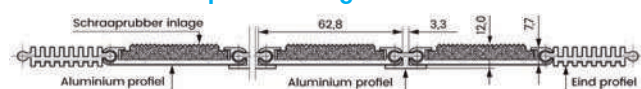

Combi-XL borstelinlage

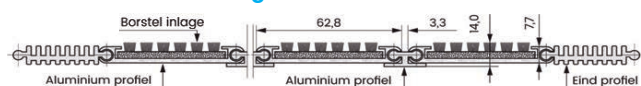



- oprolbare mat met naaldvilt-, schraaprubber- of borstelinlage
- naaldviltinlage uitsluitend binnen toepasbaar
- schraaprubber- en borstelinlage zowel binnen als buiten toepasbaar
- eenvoudig te reinigen
- dikte: 12, 17 of 22 mm
- profielafstand: 5 mm
- sterke constructie met rvs spankabels
- veilig en comfortabel loopvlak voor middelzwaar verkeer
- leverbaar in elke gewenste vorm

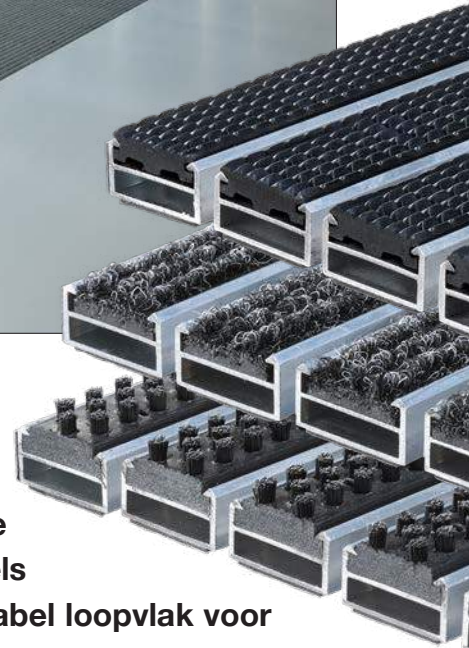

Uitvoeringen

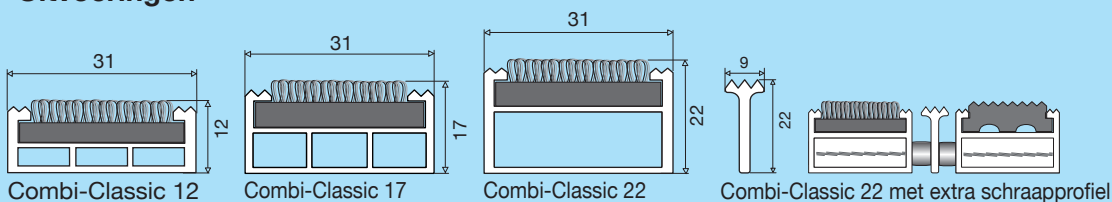

Inlages

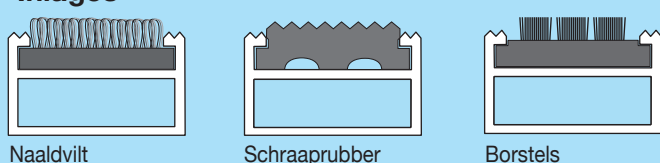

De totale mathoogte kan variëren afhankelijk van het type inlage. Reken 3 mm extra voor de borstelinlage. Vraag altijd een monster ter controle.

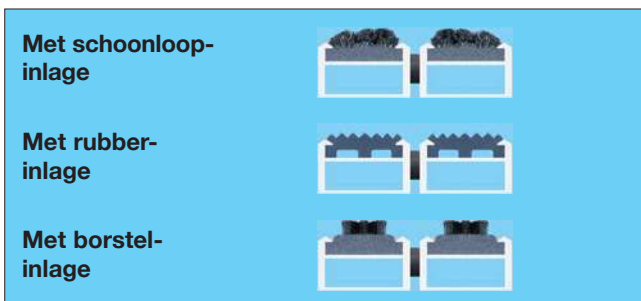
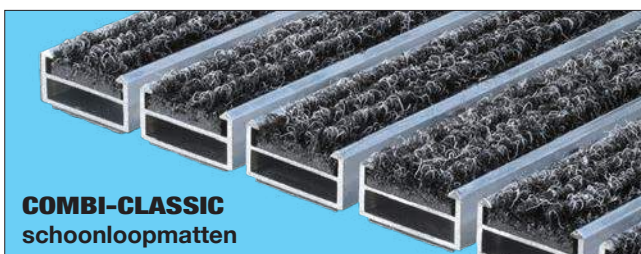
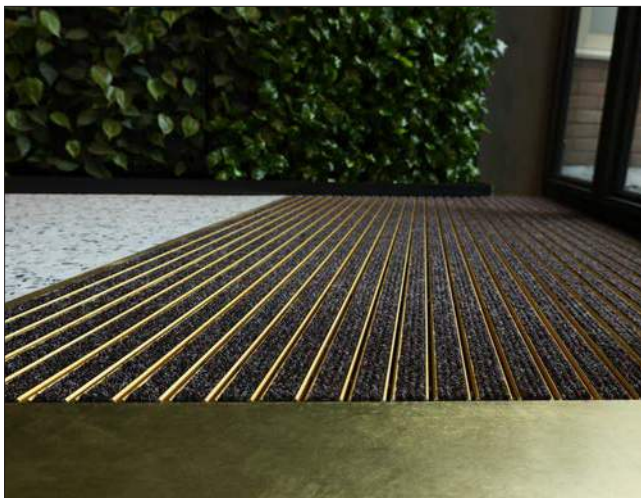

Bestekomschrijving

COMBI-CLASSIC droog-, schraap- en borstelmaten

- oprolbare slijtvaste entree-matten bestaande uit stabiele aluminium basisprofielen met een breedte van 31 mm waarin een inlage van schoonlooptapijt, schraaprubber of kunststof met nylon borstels is gemonteerd. De aluminium profielen zijn in de loopprijs met elkaar verbonden door rvs spankabels. De basisprofielen zijn aan de onderzijde voorzien van een geluiddempende laag.
- toepassing: geschikt voor middelzwaar loopverkeer binnen of buiten afhankelijk van de inlage
- profielafstand: 5 mm
- matdikte: 12, 17 of 22 mm
- inlages:
 - schoonlooptapijt
 - schraaprubber in zwart, grijs of bruin
 - borstelinlage in zwart, grijs of bruin

Functie

Oprolbare mat met inlage naar keuze:

- drogende schoonlooptapijt
- schraaprubberinlage
- borstelinlage

Toepassing

- met schoonlooptapijt uitsluitend binnen
- met schraaprubberinlage binnen of buiten
- met borstelinlage binnen of buiten
- geschikt voor middelzwaar loopverkeer
- rolstoelen
- winkelwagens
- mat met borstelinlage: géén winkelwagens

Kenmerken

- oprolbaar
- 5 mm profielafstand
- vuil valt door de openingen en kan eenvoudig worden verwijderd door de mat op te rollen

Materiaal

Aluminium profielen: geëxtrudeerd aluminium kwaliteit Al.Mg.Si.0,5 (50ST)

Inlages:

- naaldvilt schoonlooptapijt
- schraaprubber
- borstelstrip

Spankabels: rvs Ø 2,5 mm

Kleuren

Aluminium: blank aluminium
Inlages: naar keuze volgens documentatie

Naaldviltinlages



Zwart Antraciet Grijs Bruin

Schraaprubberinlages

Borstelinlages



Zwart Grijs Bruin Zwart Grijs Bruin

Dikte

12, 17 of 22 mm
afhankelijk van type inlage

Vormen

- leverbaar in elke gewenste vorm
- insnijdingen/uitsparingen
- afschuiningen/ronde vormen
- loopprijs zoveel mogelijk dwars over de profielen

Samenstelling

- aluminium profielen, in de loopprijs verbonden door rvs spankabels
- aan de onderzijde voorzien van laag ter voorkoming van tikken of kleppen.

Onderhoud/reiniging

Dagelijks: vuil **op** de mat met stofzuiger verwijderen
Maandelijks: mat oprollen en met stofzuiger het onder de mat verzamelde vuil verwijderen
Jaarlijks: de tapijstroken intensief stofzuigen in de lengterichting van het profiel.

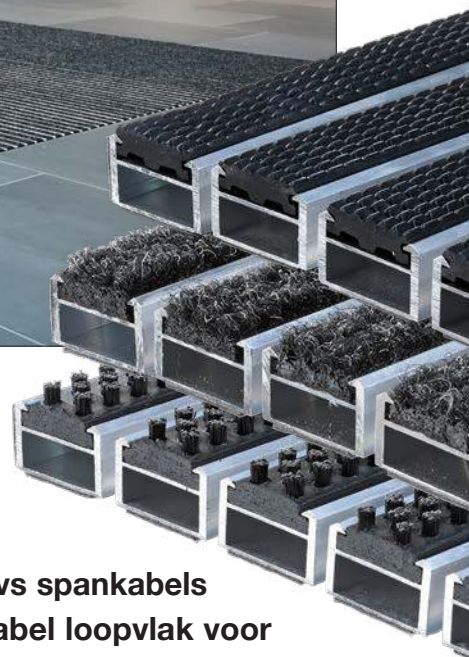
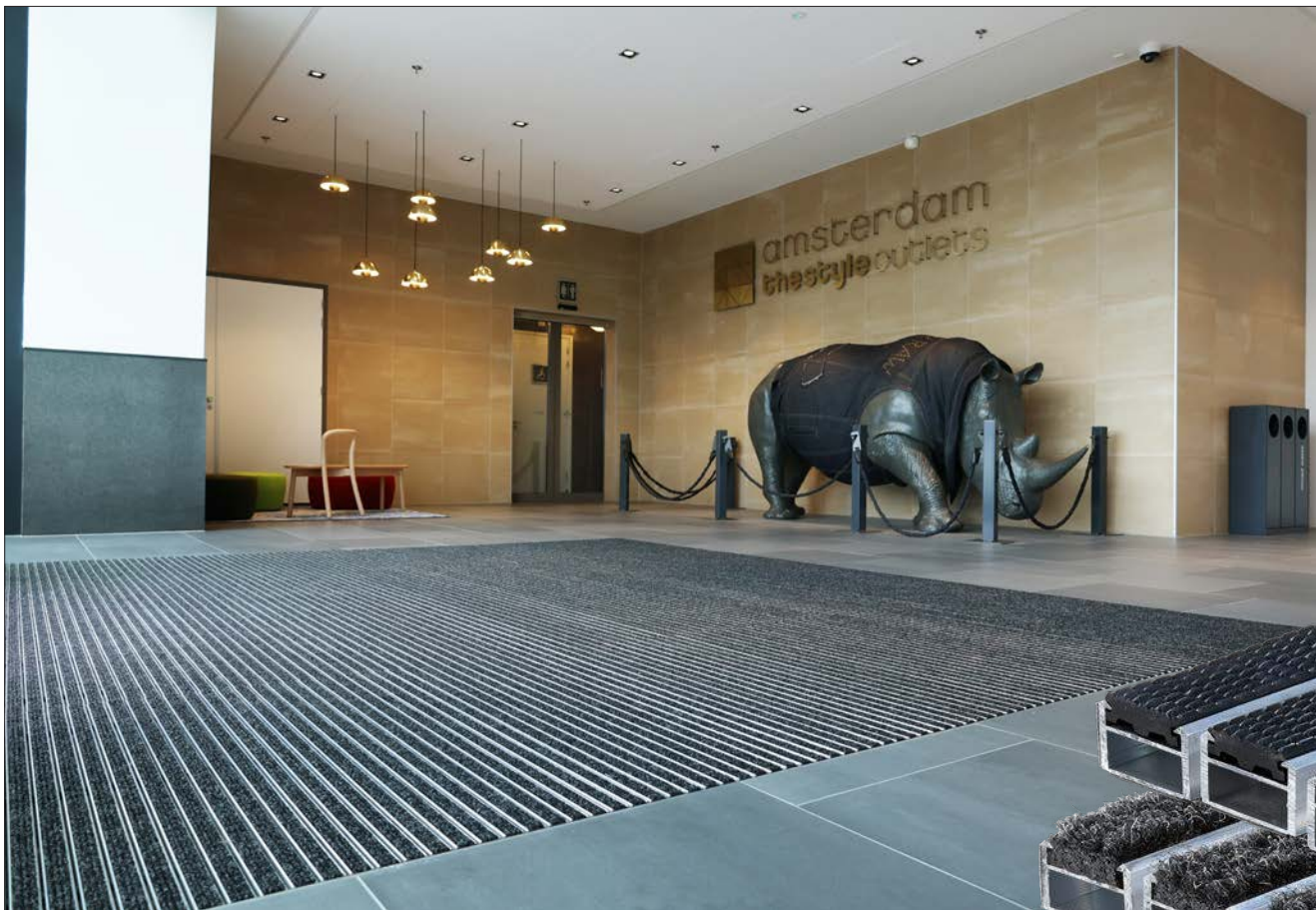

- oprolbare mat met naaldvilt-, schraaprubber- of borstelinlage
- naaldviltinlage uitsluitend binnen toepasbaar
- schraaprubber- en borstelinlage zowel binnen als buiten toepasbaar
- eenvoudig te reinigen
- dikte: 22 mm
- profielafstand 5 mm
- extra zware profielen
- verbonden door rvs spankabels
- veilig en comfortabel loopvlak voor zwaar tot extra zwaar verkeer
- leverbaar in elke gewenste vorm

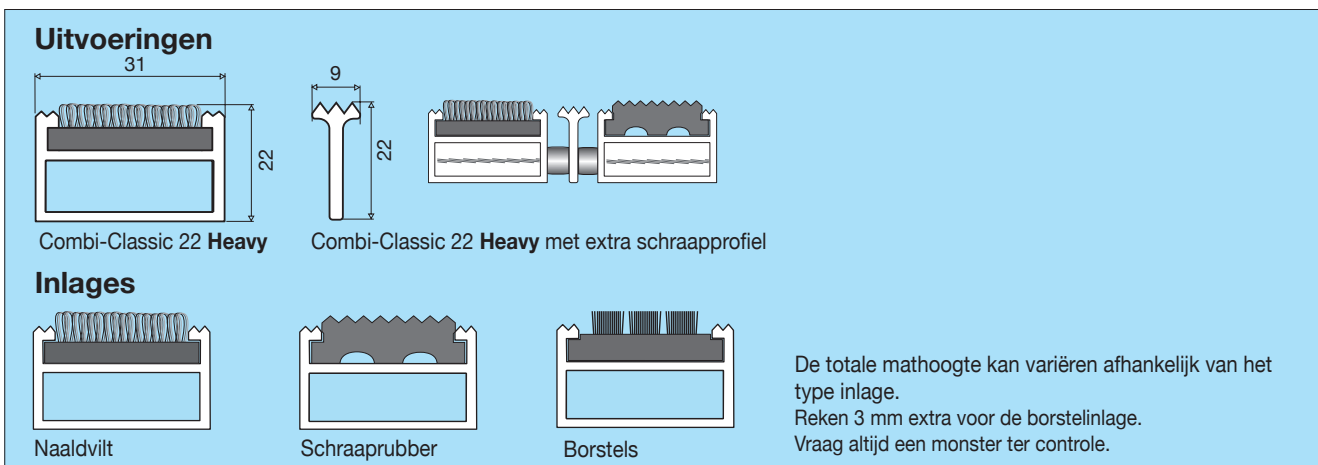

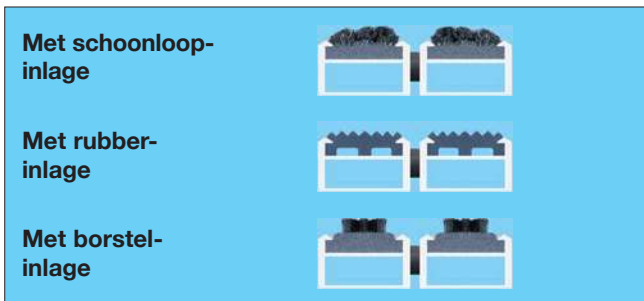
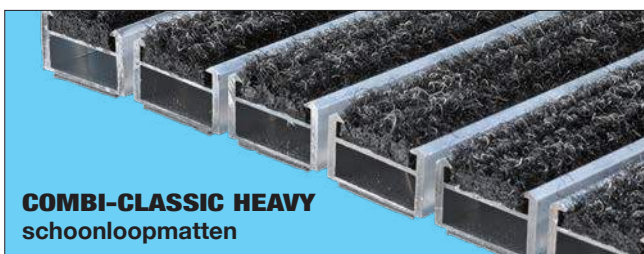

Bestekomschrijving
COMBI-CLASSIC HEAVY droog-, schraap- en borstelmaten

- oprolbare slijtvaste entree maten bestaande uit extra zware aluminium basisprofielen met een breedte van 31 mm waarin een inlage van schoonlooptapijt, schraaprubber of kunststof met nylon borstels is gemonteerd. De aluminium profielen zijn in de loopprijs met elkaar verbonden door rvs spankabels. De basisprofielen zijn aan de onderzijde voorzien van geluiddempend vilt.
- toepassing: geschikt voor zwaar tot extra zwaar loopverkeer binnen of buiten afhankelijk van de inlage
- profielafstand: 5 mm
- matdikte: 22 mm
- inlages:
 - schoonlooptapijt
 - schraaprubber in zwart, grijs of bruin
 - borstelinlage in zwart, grijs of bruin

Functie

Oprolbaar mat met inlage naar keuze:

- drogende schoonlooptapijt
- schraaprubberinlage
- borstelinlage

Toepassing

- met schoonlooptapijt uitsluitend binnen
- met schraaprubberinlage binnen of buiten
- met borstelinlage binnen of buiten
- geschikt voor zwaar tot extra zwaar loopverkeer
- rolstoelen en winkelwagens
- met borstelinlage géén winkelwagens

Kenmerken

- oprolbaar
- 5 mm profielafstand
- vuil valt door de openingen en kan eenvoudig worden verwijderd door de mat op te rollen

Materiaal

Aluminium profielen: geëxtrudeerd aluminium kwaliteit Al.Mg.Si.0,5 (50ST)

Inlages:

- naaldvilt schoonlooptapijt
- schraaprubber
- borstelstrip

Spankabels: rvs Ø 2,5 mm

Kleuren

Aluminium: blank aluminium
Inlages: naar keuze volgens documentatie

Naaldviltinlages



Zwart Antraciet Grijs Bruin

Schraaprubberinlages

Borstelinlages



Zwart Grijs Bruin Zwart Grijs Bruin

Dikte

22 mm

Vormen

- leverbaar in elke gewenste vorm
- insnijdingen/uitsparingen
- afschuiningen/ronde vormen
- loopprijs zoveel mogelijk dwars over de profielen

Samenstelling

- aluminium profielen, in de loopprijs verbonden door rvs spankabels
- aan de onderzijde voorzien van vilt ter voorkoming van tikken of kleppen.

Onderhoud/reiniging

Dagelijks: vuil **op** de mat met stofzuiger verwijderen
Maandelijks: mat oprollen en met stofzuiger het onder de mat verzamelde vuil verwijderen
Jaarlijks: de tapijstroken intensief stofzuigen in de lengterichting van het profiel.



- uitstekende schraapwerking
- sterke onderhoudsvrije constructie
- zowel binnen als buiten toepasbaar
- oprolbaar, dus eenvoudig te reinigen
- dikte: 15 mm
- leverbaar in elke gewenste vorm
- bij uitstek geschikt voor winkelwagens en zwaar verkeer
- kleur: zwart of grijs kunststof
- aluminium: naturel geanodiseerd

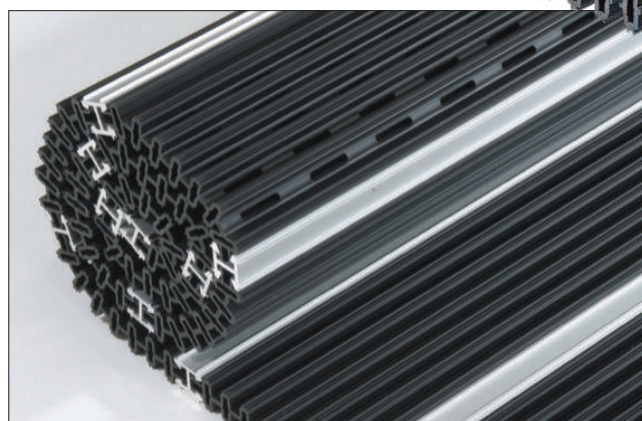
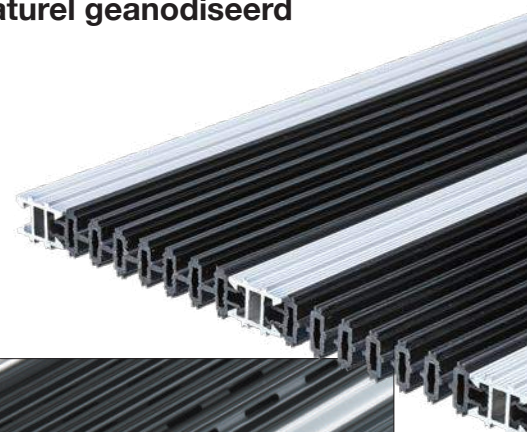

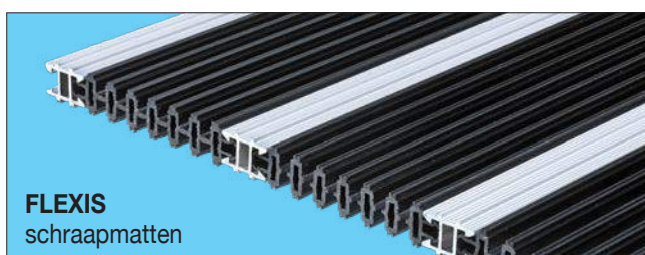

FLEXIS
schraapmatten

Bestekomschrijving FLEXIS schraapmatten

- oprolbare slijtvaste entreematten bestaande uit elementen met pvc schraaplamellen die in de looppriechting worden verbonden middels stabiele aluminium koppelprofielen. De schraaplamellen zijn voorzien van een zachte pvc toplaag.
- toepassing: zowel binnen als buiten, mits verdiept aangebracht
- matdikte: 15 mm
- kleur: zwart of grijs

Functie

Oprolbare schraapmat

Toepassing

- zowel binnen als buiten
- intensief loopverkeer
- rolstoelen
- winkelwagens
- ook geschikt voor lichte hellingen

Kenmerken

- oprolbaar
- vuil valt door de openingen en kan eenvoudig worden verwijderd door de mat op te rollen
- omkeerbaar

Materiaal

Lamellen:	coëxtrusie bestaande uit sterke pvc schraapprofielen met een zachte pvc loopvlak
Koppelprofiel:	geëxtrudeerd aluminium kwaliteit Al.Mg.Si.0,5 (50ST)
Brandgedrag:	Bfl-S1
Kogeldrukkwaliteit:	110 Mpa volgens DIN53456
Max. temp.	60°-70°C

Kleuren

Lamellen:	zwart RAL 9011 of grijs RAL 7040
Koppelprofiel:	natuurlijk geanodiseerd aluminium

Dikte

15 mm

Vormen

- leverbaar in elke gewenste vorm
- insnijdingen/uitsparingen
- afschuiningen
- ronde vormen
- looppriechting zoveel mogelijk dwars over de profielen

Samenstelling

Elementen bestaande uit schraaplamellen die middels stabiele aluminium koppelprofielen met elkaar verbonden zijn.

De lamellen zijn aan de onderzijde voorzien van een zachte flexibele pvc toplaag.

Onderhoud/reiniging

Dagelijks:	vuil op de mat met stofzuiger verwijderen
Maandelijks:	mat oprollen en met stofzuiger onder de mat verzameld vuil verwijderen
Jaarlijks:	uit de matput nemen en schoonspuiten met koud water, laten drogen en terugplaatsen.



- oprolbare mat met drogende inlage
- zwart geanodiseerde profielen
- zeer exclusieve uitstraling
- uitsluitend binnen toepasbaar
- veilig en comfortabel voor middel-zwaar loopverkeer en rolstoelen
- 10 inlagekleuren gebaseerd op natuurtinten
- leverbaar in elke gewenste vorm
- dikte 18 of 21 mm
- profielafstand: 4 mm
- eenvoudig te reinigen



Kleurenschema



baksteenrood



kalksteengrijs

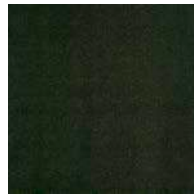

dennengroen



betongrijs



staalgrijs



walnootbruin



bordeauxrood

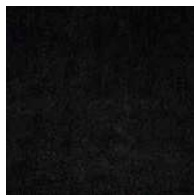

houtskoolgrijs

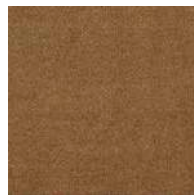

zandsteenoker

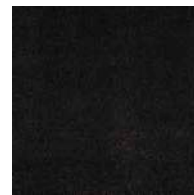

asgrijs

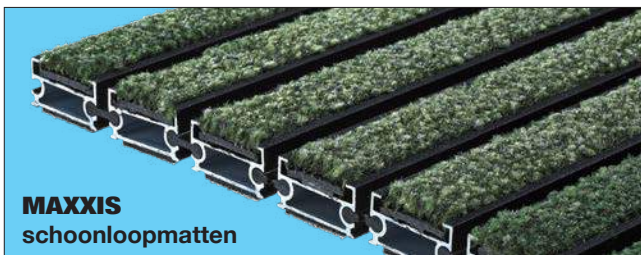

MAXXIS
schoonloopmatten

Inlage: schoonlooptapijt
Koppelprofiel: flexibel pvc

Kleuren

Basisprofielen: zwart geanodiseerd aluminium
Inlages: Forza Hydro

Dikte:

18 of 21 mm

Vormen

- leverbaar in elke gewenste vorm
- insnijdingen/uitsparingen
- afschuiningen/ronde vormen
- looprichting zoveel mogelijk dwars over de profielen

Samenstelling

- aluminium profielen, in de looprichting verbonden door een flexibel kunststof profiel dat tevens dient ter voorkoming van tikken of kleppen

Onderhoud/reiniging

Dagelijks: vuil op de mat met stofzuiger verwijderen
Maandelijks: mat oprollen en met stofzuiger het onder de mat verzamelde vuil verwijderen
Jaarlijks: de tapijstroken intensief stofzuigen in de lengterichting van het profiel.

Bestekomschrijving

MAXXIS droog- en schraapmatten

- oprolbare entrematten bestaande uit aluminium basisprofielen waarin een drogende tapijtinlage is gemonteerd
De basisprofielen in de looprichting verbonden door flexibele koppelprofielen aan de onderzijde van de mat die tevens zorgen voor optimale geluiddemping.
- toepassing: geschikt voor binnentoepassing bij middel- zwaar loopverkeer
- matdikte: 18 mm of 21 mm
Forza Hydro volgens kleurschema.

Functie

Oprolbare mat met drogende tapijtinlage

Toepassing

- uitsluitend binnentoepassingen

Kenmerken

- oprolbaar
- 4 mm profielafstand
- vuil valt door de openingen en kan eenvoudig worden verwijderd door de mat op te rollen

Materiaal

Aluminium profielen: geëxtrudeerd aluminium kwaliteit Al.Mg.Si.0,5 (50ST)



- optimale borstel- en schraapwerking
- sterke onderhoudsvrije constructie
- zowel binnen als buiten toepasbaar
- eenvoudig te reinigen
- dikte: 22 mm
- keuze uit 16 kleuren
- bij voorkeur in rechthoekige vormen
- logo's op aanvraag



Kleurenschema

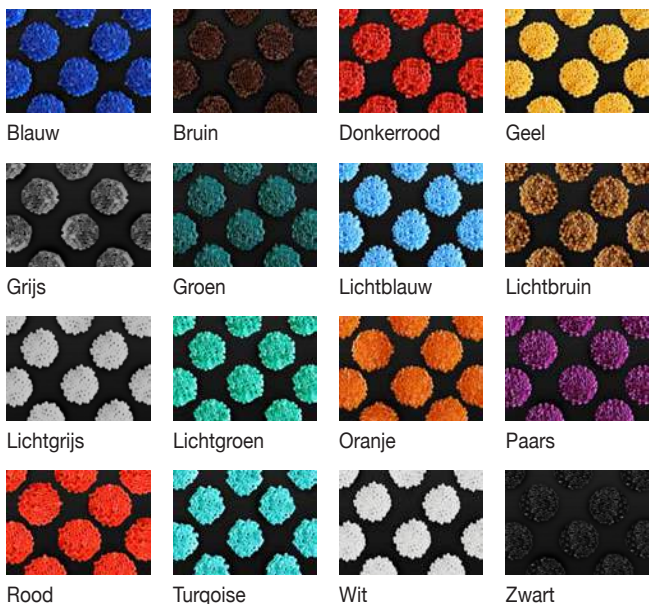

Bestekomschrijving

NOVA CLASSIC borstelmatten

- oprolbare slijtvaste entrematten bestaande uit kunststof profielen waarin nylon borstels gemonteerd zijn. De kunststof profielen zijn in de looppriechting door spandraden verbonden en onderling door afstandhouders gescheiden.
- toepassing: binnen en buiten bij groot vuilaanbod
- dikte: 22 mm
- kleuren
 - kunststof profielen: zwart
 - nylon borstels: zie kleurenschema
- profielafstand: 4 of 8 mm
- ook leverbaar met logo

Functie

Borstelmat met of zonder logo

Toepassing

- binnen of buiten
- middelzwaar loopverkeer
- rolstoelen
- géén winkelwagens

Kenmerken

- oprolbaar
- 4 of 8 mm profielafstand



- vuil valt door de openingen en kan eenvoudig worden verwijderd door de mat op te rollen

Materiaal

Profielen: geëxtrudeerd hard polyvinyl chloride (pvc)
 Spandraden: rvs staaldrad Ø 2 mm
 Afstandhouders: hard pvc
 Borstels: nylon (polyamide)
 Eindprofielen: geëxtrudeerd aluminium kwaliteit Al.Mg.Si.0,5 (50ST)

Kleuren

Nylonborstels: zie kleurenschema

Kunststof profielen: zwart

Eindprofielen: zwart

Dikte

22 mm

Vormen

- bij voorkeur rechthoekige vormen
- insnijdingen/uitsparingen
- afschuiningen
- looppriechting zoveel mogelijk dwars over de profielen

Samenstelling

- kunststof profielen met daarin gekleurde nylon borstels
- in de looppriechting zijn de kunststof profielen gescheiden door afstandhouders en verbonden door spankabels
- profielafstand 4 mm

Onderhoud/reiniging

Dagelijks: vuil **op** de mat met stofzuiger te verwijderen

Maandelijks: mat oprollen en met stofzuiger het onder de mat verzamelde vuil verwijderen

Jaarlijks: uit de matput nemen en schoonspuiten met koud water, laten drogen en terugplaatsen.



- decoratieve schraapmat
 - vuilverbergend
 - zowel binnen als buiten toepasbaar
 - dikte: 15 mm
 - leverbaar in elke gewenste vorm
 - keuze uit 23 standaardkleuren
- uitgebreide mogelijkheden tot plaatsen van logo's





Toepassing

- zowel binnen als buiten toepasbaar
- geschikt voor middelzwaar loopverkeer
- rolstoelen
- géén winkelwagens

Kenmerken

- oprolbaar
- open structuur zonder rug
- vuil valt in de mat, is onzichtbaar en kan eenvoudig worden verwijderd door de mat op te rollen
- logo's in alle vormen en standaardkleuren

Materiaal

100% geëxtrudeerd vinyl

Kleuren

23 onderstaande standaardkleuren

Dikte

15 mm

Vormen

- leverbaar in elke gewenste vorm
- levering op maat of in standaardrollen van 600 x 120 cm

Samenstelling

- non-woven mat van drie dimensionaal gebonden monofilamenten

Onderhoud/reiniging

- Dagelijks: vuil **op** de mat met stofzuiger te verwijderen
- Maandelijks: mat oprollen en met stofzuiger het onder de mat verzamelde vuil verwijderen
- Jaarlijks: uit de matput nemen en schoonspuiten met koud water, laten drogen en terugplaatsen.

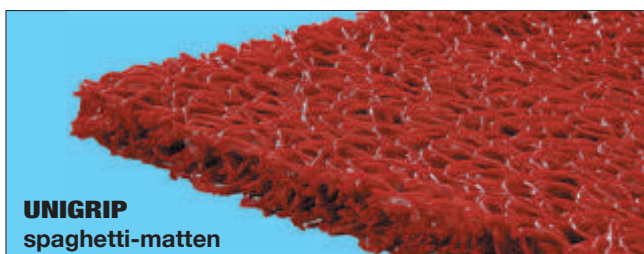

UNIGRIP
spaghetti-matten

Bestekomschrijving

UNIGRIP SPAGHETTI-MATTEN

- entrematten met open structuur bestaande uit geëxtrudeerd vinyl
- toepassing: binnen of buiten voor middelzwaar verkeer
- matdikte: 15 mm
- kleur: naar keuze uit 23 standaard kleuren

Functie

- schraapmat
- vuilverbergend



110 Donker grijs



112 Zilverlicht grijs



115 Antraciet



120 Zwart

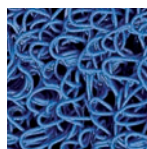

210 Blauw

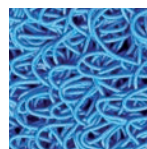

213 Hemelsblauw



214 Donker navy

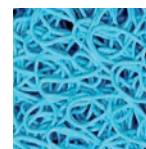

220 Cyaan



310 Geel



320 Zand-beige



321 Oker-koffieroom



411 Donkergroen



415 Appelgroen

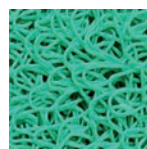

420 Jadegroen



510 Bruin



512 Goud

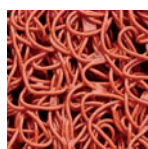

515 Terracotta



610 Rood

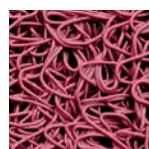

615 Bordeaux



620 Oranje



640 Paars-violet



649 Roze



650 Fuchsia



- uitstekende schraapwerking
- sterke onderhoudsvrije constructie
- zowel binnen als buiten toepasbaar
- oprolbaar, dus eenvoudig te reinigen
- dikte: 22 mm
- leverbaar in rechthoekige vormen
- grote vuilopvangcapaciteit

- lange levensduur
- optimale antislip werking

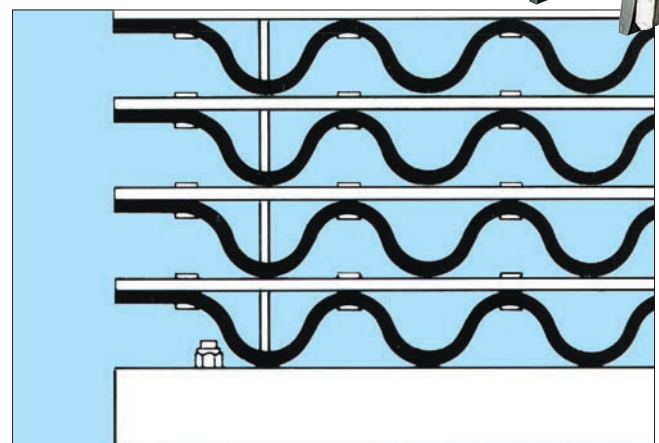
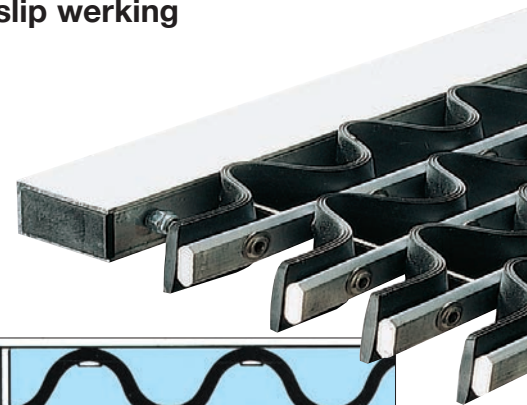



SVENSKA
lamellenmatten

Bestekomschrijving SVENSKA lamellenmatten

- oprolbare schraapmatten bestaande uit gegolfde rubberlamellen die zijn geklonken op aluminium strips.
- toepassing: middelzwaar verkeer
- matdikte: 22 mm
- kleur: zwart

Functie

- schraapmat
- antislip

Toepassing

- zowel binnen als buiten
- geschikt voor middelzwaar loopverkeer
- rolstoelen
- géén winkelwagens

Kenmerken

- oprolbaar
- omkeerbaar
- vuil valt door de openingen en kan eenvoudig worden verwijderd door de mat op te rollen
- grote vuilopvang capaciteit

Materiaal

- Lamellen: strips van synthetisch rubber, 22 x 3,7 mm
- Aluminium strips: geëxtrudeerd aluminium kwaliteit Al.Mg.Si.0,5 (50ST), 12 x 4 mm
- Aluminium eindstrips: geëxtrudeerd aluminium kwaliteit Al.Mg.Si.0,5 (50ST) 18 x 18 x 8 x 2 mm
- Spandraden: rvs staalraad Ø 2 mm

Kleuren

- Aluminium strips: blank aluminium
- Rubberlamellen: zwart volgens monster

Dikte:

22 mm

Vormen

- bij voorkeur rechthoekige vormen
- insnijdingen/uitsparingen
- afschuiningen
- looprichting dwars over de profielen

Samenstelling

- gegolfde rubberlamellen welke zijn geklonken op aluminium strips die door spandraden in de looprichting verbonden zijn.
- max. breedte: 2000 mm
- grotere breedten worden samengesteld uit delen die middels een T-profiel worden gescheiden

Onderhoud/reiniging

- Dagelijks: vuil **op** de mat met stofzuiger te verwijderen
- Maandelijks: mat wegnemen en met stofzuiger het onder de mat verzamelde vuil verwijderen
- Jaarlijks: uit de matput nemen en schoonspuiten met koud water, laten drogen en terugplaatsen.



- uitstekende schraapwerking
 - sterk, duurzaam materiaal
 - zowel binnen als buiten toepasbaar
 - antislip, geluiddempend, bestand tegen zout water en zonlicht
 - dikte: 23 mm
 - met open of gesloten bodem
- leverbaar in elke gewenste vorm

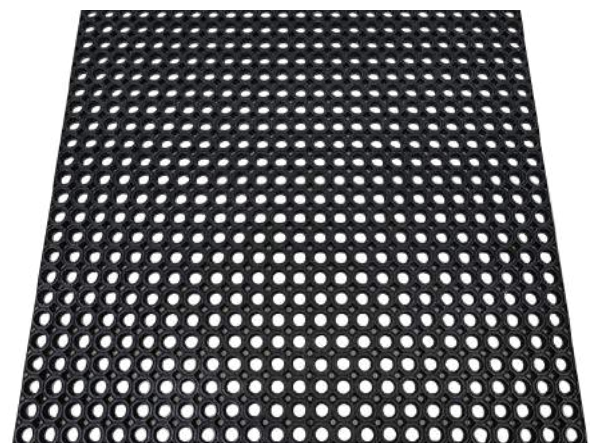
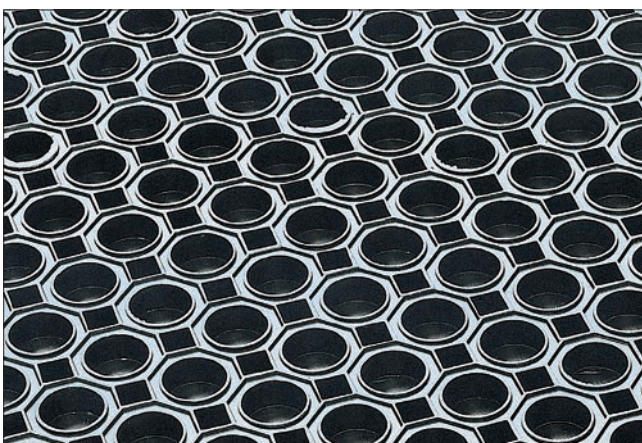



- werkt onafhankelijk van de looprichting

Materiaal

Materiaal:	rubber op basis van natuur/styreen butadieën (SBR)
Hardheid:	shore A 56 ±5
Treksterkte:	MPA min. 3,1
Rek bij breuk:	MPA min. 130
Dichtheid:	1,4 ±0,1
Temperatuur- bestendigheid:	-25° tot +80° C

Kleuren

- zwart

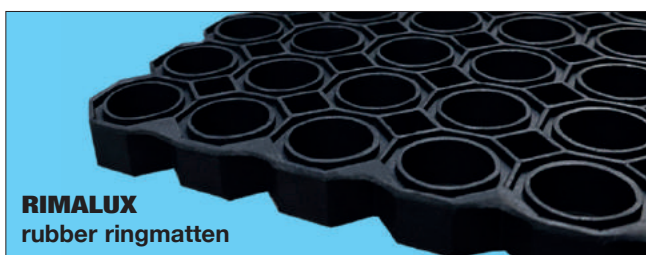

Bestekomschrijving

RIMALUX rubber ringmatten

- rubber matten met een ringvormig geprofileerd oppervlak aan de bovenzijde en noppen aan de onderzijde
- toepassing: als onverslijtbare mat voor binnen of buiten voor de opvang van grof vuil
- matdikte: 23 mm
- kleur: zwart
- standaard afmetingen: 1500 x 1000 mm
- levering: met "open" of "gesloten" bodem

Functie

- schraapmat
- antislip

Toepassing

- gesloten ringmat uitsluitend voor binnen
- open ringmat voor zowel binnen als buiten
- geschikt voor zwaar loopverkeer en rolstoelen
- géén winkelwagens

Kenmerken

- vuil valt door de openingen en kan eenvoudig worden verwijderd door de mat weg te halen
- grote vuilopvangcapaciteit
- prima prijs-kwaliteit verhouding
- leverbaar met open of gesloten bodem

Dikte

23 mm

Vormen

- leverbaar in elke gewenste vorm
- insnijdingen/uitsparingen
- afschuiningen
- ronde vormen

Samenstelling

Rubber matten met een ringvormig geprofileerd oppervlak en noppen aan de onderzijde.

De open uitvoering heeft aan de onderzijde cirkelvormige openingen.

Grotere afmetingen dan 1500 x 1000 mm bestaan uit delen die middels connectors met elkaar zijn verbonden.

Onderhoud/reiniging

Dagelijks: vuil **op** de mat met stofzuiger verwijderen
Maandelijks: mat wegnemen en met stofzuiger het onder de mat verzamelde vuil verwijderen

Jaarlijks: mat wegnemen en schoonspuiten met koud water, laten drogen en terugplaatsen.

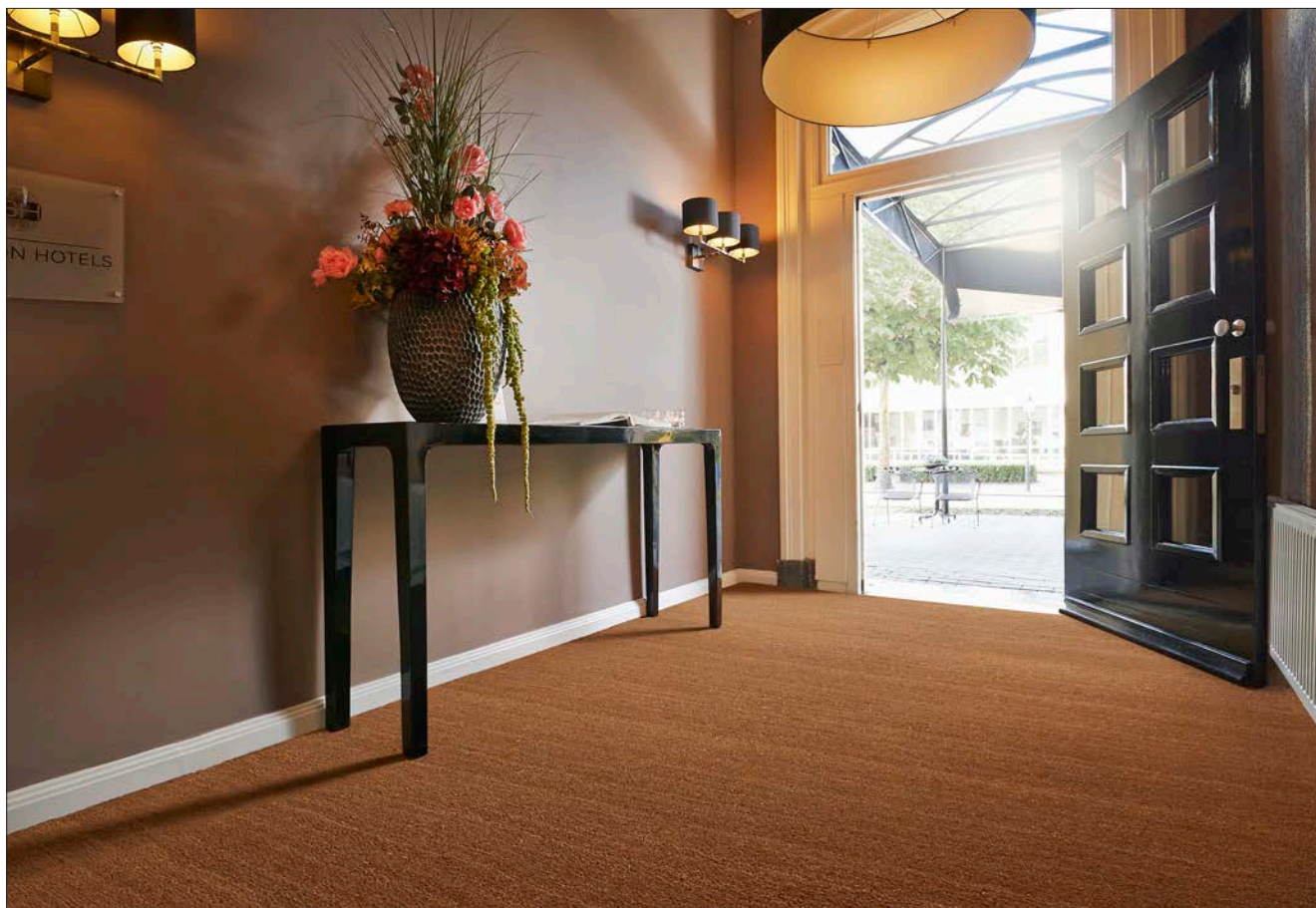

- sterke hoogwaardige kokosmatten
- uitstekende droog- en borstelwerking
- uitsluitend geschikt voor binnen-toepassing en licht verkeer
- eenvoudig te reinigen
- dikte: 17 of 20 mm naturel
17 of 23 mm kleur
- afwijkende kleuren en diktes op aanvraag
- 2 standaard kleuren
- leverbaar in rollen of metrage

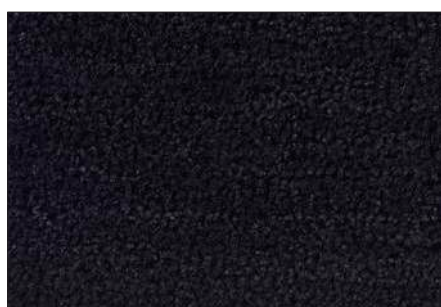

zwart 9017



naturel 9019



Omschrijving

Storax kokosmatten zijn duurzaam, slijtvast en nemen veel vuil en vocht op, hierdoor bespaart u op schoonmaakkosten. Storax kokosmatten zijn uitermate geschikt voor licht loopverkeer (projectklasse 32) en komen het beste tot hun recht in kleine kantoren, commerciële gebouwen en woonomgevingen.

Kleuren

Naturel	9019
Zwart	9017

Leveringsprogramma

Rollen met flexibele vinylrug

Breedten:	100 cm
	200 cm

Levering: rollen van 20 meter of metrage



Technische gegevens

Kwaliteit:	Storax kokosmatten
Fabricagemethode:	machinegesponnen
Poolmateriaal:	kokosgaren
Dessin:	uni
Rug:	pvc met geïntegreerde stabiliteits scrim

Constructiegegevens

Onderzoekmethode ISO 1763, ISO 1765, ISO 1766 en ISO 8534.

Poolgewicht:	17 mm:	± 2,65 kg m ²
	20 mm:	± 3,15 kg m ²
	23 mm:	± 3,60 kg m ²
Totaalgewicht:	17 mm:	± 5,65 kg m ²
	20 mm:	± 6,15 kg m ²
	23 mm:	± 6,60 kg m ²
Poolhoogte:	naturel 14 en 17 mm	
	kleur 14 en 20 mm	
Totale hoogte:	naturel 17 en 20 mm	
	kleur 17 en 23 mm	
Aantal noppen p/m ² :		± 38.000

Test	Norm	Resultaat
Gebruiksclassificatie:	EN 1307	klasse 32 (project)
Vormvastheid:	EN 985	< 1%
Wateropnemend vermogen:	TNO W6034	7,1 ltr/m ²
Brandgedrag:	Euroclass	Efl
Kleurechtheid tegen licht:	ISO 105 B02	>6
Kleurechtheid tegen wrijven:	ISO 105 X 12	3-4
Kleurechtheid tegen water:	ISPO 105 E01	3-4

Leginstructies

- kokosmatten tot 5m² kunnen los gelegd worden
- bij grotere oppervlakken dient de kokosmat te worden verlijmd
- de ondergrond dient schoon, droog en vlak te zijn.
- verlijming dient te geschieden volgens de instructies van de lijmfabrikant.

Onderhoud/reiniging

Dagelijks: vuil op de mat met stofzuiger verwijderen



EN 14041:2004

Bestekomschrijving STORAX kokosmatten

- de entreeruimte te voorzien van Storax kokosmatten in de kleur nr....
Kokosmat aan te brengen volgens de instructies van de fabrikant.
- uitsparingsdiepte: 17, 20 of 23 mm



- opvallende reclamedrager
- goede drogende werking
- eenvoudig te reinigen
- dikte: 10 mm
- geschikt voor middelzwaar tot intensief verkeer

- keuze uit 40 kleuren



Functie:

- drogende mat
- reclamedrager

Toepassing:

- binnen of overdekt
- rolstoelen
- intensief loopverkeer
- winkelwagens

Materiaal:

Poolmateriaal: High-Twist-Nylon (100% polyamide 6.6), met een poolgewicht van 900 gr/m²

Tuftdrager: polyester vezelvlies
Rug: nitrilrubber, dik ca. 2 mm

Kleuren: maximaal 16 uit 40

Kleurechtheid:

geen kleurverandering volgens DIN 54006

Totale hoogte: ca. 10 mm

Totaalgewicht: ca. 2700 gr/m²

Bedrukkingsprocédé:

chromojet drukprocédé

Brandgedrag:

B1 - moeilijk ontvlambaar volgens DIN 4102

Wateropname: ca. 3 - 4 ltr/m²

Wastemperatuur: maximaal 60°C

Elektrostatische eigenschappen:

zeer geringe elektrostatische oplading, doorgangsweerstand 1,5 x 10 Ohm, volgens DIN 54345

Oliebestendigheid: zeer goed

Ruguitvoering: glad of met noppen

Matafmetingen:

75 x 85 cm	85 x 120 cm	85 x 150 cm
115 x 180 cm	115 x 200 cm	150 x 250 cm
200 x 300 cm		

Buitenstandaardafmetingen mogelijk tot maximaal: 200 x 400 mm

Maatafwijking: +/- 5 cm

Onderhoud/reiniging:

Dagelijks: vuil op de mat met stofzuiger verwijderen

Jaarlijks: sproei-extractie of wassen op 40° C





- sterke hoogwaardige schoonloopzone
- optimaal drogende werking
- uitsluitend geschikt voor binnen-toepassing
- eenvoudig te reinigen
- dikte: 8 mm
- 6 eigentijdse vuilverbergende kleuren
- leverbaar in rollen, metrage of tegelvorm



taupe nr. 1991

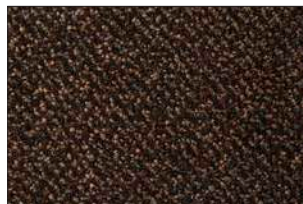

bruin nr. 1992



rood nr. 1993

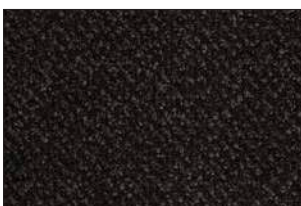

zwart nr. 1995

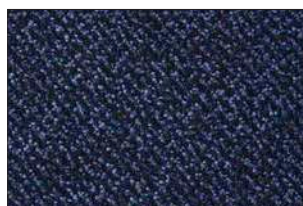

blauw nr. 1996



granito nr. 1999





Omschrijving

FORZA-AVANT is een sterke en hoogwaardige schoonloopzone waarmee de inloop van vuil en vocht in gebouwen maximaal wordt voorkomen. Het vuil wordt vastgehouden in de schoonloopzone en verspreidt zich niet over de overige vloerbedekking. FORZA-AVANT is bij uitstek geschikt voor projecttoepassingen.

De kleur- en lichteheid is buitengewoon goed.

Toepassing van FORZA-AVANT schoonloopzone bespaart schoonmaakkosten en zorgt voor een optimale levensduur van de vloerbedekking.

Kleuren

FORZA-AVANT is leverbaar in 6 eigentijdse, vuilverbergende kleuren en is eenvoudig te reinigen.

Taupe	nr. 1991
Bruin	nr. 1992
Rood	nr. 1993
Zwart	nr. 1995
Blauw	nr. 1996
Granito	nr. 1999

Leveringsprogramma

Rollen met flexibele vinylrug

Breedten: 135 cm (incl. randen)
200 cm (incl. randen)

Levering: rollen van 20 meter of metrage

Rollen en metrages aan 2 zijden voorzien van 2,5 cm brede vinylranden.

Tegels

Afmetingen: 50 x 50 cm.
Leverbaar in 1999 granito
1 doos bevat 12 tegels (3 m²)
VE = 1 doos

Matten met vinylrug (uitsluitend in de kleur granito nr. 1999)

Afmetingen (incl randen)
90 x 60 cm
150 x 90 cm
200 x 130 cm

Alle matten zijn rondom voorzien van 2,5 cm brede vinylranden.

Technische gegevens

Kwaliteit:	FORZA-AVANT®
Fabricagemethode:	getuft
Pooltype:	gesneden
Poolmateriaal:	100% polyamide
Grondweefsel:	100% polyester
Dessin:	gemêleerd
Rug:	flexibele vinylrug

Constructiegegevens

Onderzoeksmethode ISO 1763, ISO 1765, ISO 1766 en ISO 8534.

Poolgewicht:	g/m ²	ca. 850
Totaalgewicht:	g/m ²	ca. 3550
Poolhoogte: ISO 1766	mm	ca. 6
Totale hoogte: ISO 1765	mm	ca. 8
Pooldichtheid:	g/cm ³	0,113
Poolraden per:	m ²	167.000

Test

Test	Norm	Resultaat
Gebruiksclassificatie:	EN 1307	klasse 32 (project)
Comfort klasse:	EN 1307	klasse LC2
Toepasbaar op trappen:	EN 1963	ja, klasse 3
Geschikt voor stoelen met zwenkwielen:	EN 985 deel A	ja, klasse A continu gebruik

Wateropnemend

vermogen:	TNO W6034	5,3 ltr./m ²
Brandgedrag:	Euroclass	C _{FL} -S ₁

Kleurechtheid tegen licht:	ISO 105 B02	6> (schaal 1-8)
Kleurechtheid tegen wrijven:	ISO 105 X12	4 (schaal 1-5)
Kleurechtheid tegen water:	ISO 105 E01	4-5 (schaal 1-5)

Leginstructies

- standaardmatten en lopers kunnen los gelegd worden
- bij grotere oppervlakken met intensief verkeer dient de schoonloopzone te worden verlijmd.
- de ondergrond dient schoon, droog en vlak te zijn.
- verlijming dient te geschieden volgens de instructies van de lijmfabrikant.

Onderhoud/reiniging

Dagelijks:	vuil op de mat met stofzuiger te verwijderen
Periodiek:	schoonmaken met een sproei-extractie systeem (afhankelijk van de vervuiling).



EN 14041:2004

Bestekomschrijving

FORZA-AVANT schoonloopzones

- de entreerimten te voorzien van FORZA-AVANT® schoonloopzone in de vuilverbergende kleur nr... De schoonloopzone aan te brengen volgens de instructies van de fabrikant.
- uitsparingsdiepte: 9 mm



- sterke hoogwaardige schoonloopzone
- zowel borstel- als drogende werking
- uitsluitend geschikt voor binnen-toepassing
- eenvoudig te reinigen
- dikte: 9 mm
- keuze uit 5 moderne kleuren
- leverbaar in rollen, metrage of als standaardmatten
- 100% recycled Econyl® polyamide
- projectklasse 33



beige 2031



bruin 2021



zilvergrijs 2083



zwart 2051



zwartgrijs 2082





Omschrijving

FORZA-BRUSH is een sterke en hoogwaardige schoonloopzone waarmee de inloop van vuil en vocht maximaal wordt voorkomen. Door een perfecte combinatie van polyamidevezels ontstaat een schoonloopzone die niet alleen uitstekend droogt maar tegelijkertijd een sterke borstelende werking heeft. Het vuil wordt vastgehouden in de FORZA-BRUSH schoonloopzone en verspreidt zich niet over de overige vloerbedekking.

FORZA-BRUSH is leverbaar in 5 standaardkleuren met een gemêleerd dessin. Door het aantrekkelijke dessin biedt FORZA-BRUSH tal van combinatiemogelijkheden. FORZA-BRUSH is bij uitstek geschikt voor projecttoepassingen, bespaart schoonmaakkosten en zorgt voor een optimale levensduur van de vloerbedekking.

Kleuren

Zwart	nr. 2051
Beige	nr. 2031
Bruin	nr. 2021
Zwartgrijs	nr. 2082
Zilvergrijs	nr. 2083

Leveringsprogramma

Rollen met flexibele vinylrug

Breedten: 135 cm (incl. randen)
200 cm (incl. randen)

Levering: rollen van 20 meter of metrage

Rollen en metrages aan 2 zijden voorzien van 2,5 cm brede vinylranden.

Matten met vinylrug

Afmetingen (incl. randen):

90 x 60 cm

150 x 90 cm

200 x 135 cm

Alle matten zijn rondom voorzien van 2,5 cm brede vinylranden.

Technische gegevens

Kwaliteit:	FORZA-BRUSH®
Fabricagemethode:	getuft
Pooltype:	gesneden pool
Poolmateriaal:	100% recycled polyamide
Gronddoek:	Colback® polyester vlies
Dessin:	Standaard: gemêleerd dessin
Rug:	flexibele vinylrug

Constructiegegevens

Onderzoeksmethode ISO 1763, ISO 1765, ISO 1766 en ISO 8534.

Poolgewicht:	g/m ²	ca. 850
Totaalgewicht:	g/m ²	ca. 3.650
Poolhoogte: ISO 1766	mm	ca. 7,0
Totale hoogte: ISO 1765	mm	ca. 9
Pool dichtheid:	g/cm ³	0,110
Poolraden per:	m ²	71.000

Test

Test	Norm	Resultaat
Gebruiksclassificatie:	EN 1307	klasse 33 (project)
Geschikt voor stoelen met zwenkwielen:	EN 985 deel A	ja, klasse A continu gebruik < 0,3%
Vormvastheid:	EN 985	
Wateropnemend vermogen:	TNO W6034	5,1 ltr./m ²
Brandgedrag:	Euroclass	C _{FL} -S ₁
Kleurechtheid tegen licht:	ISO 105 B02	7 (schaal 1-8)
Kleurechtheid tegen wrijven:	ISO 105 X12	4-5 (schaal 1-5)
Kleurechtheid tegen water:	ISO 105 E01	4-5 (schaal 1-5)

Leginstructies

- standaardmatten en lopers kunnen los gelegd worden
- bij grotere oppervlakken dient de schoonloopzone te worden verlijmd
- de ondergrond dient schoon, droog en vlak te zijn
- verlijming dient te geschieden met een voor vinylvloeren geschikte lijm volgens de instructies van de lijmfabrikant.

Onderhoud/reiniging

Dagelijks: vuil **op** de mat met stofzuiger te verwijderen
Periodiek: schoonmaken met een sproei-extractie systeem (afhankelijk van de vervuiling).



Bestekomschrijving

FORZA-BRUSH schoonloopzones

- de entreeruimten te voorzien van FORZA-BRUSH® schoonloopzone in de kleur nr....
De schoonloopzone aan te brengen volgens de instructies van de fabrikant.
- uitsparingsdiepte: 9 mm



- sterke hoogwaardige schoonloopzone
- zowel schrapende als absorberende vezels
- uitsluitend geschikt voor binnen-toepassing
- eenvoudig te reinigen
- dikte: 8 mm
- 4 kleuren met uniek dessin
- leverbaar in rollen of metrage

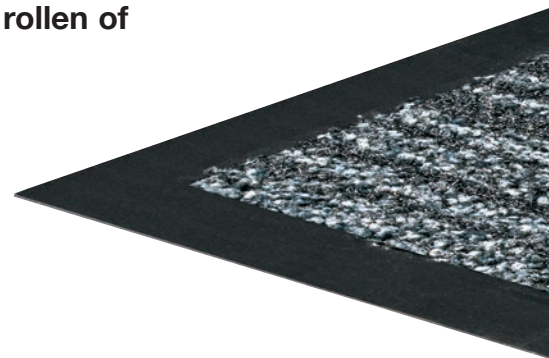

antraciet nr. 3920

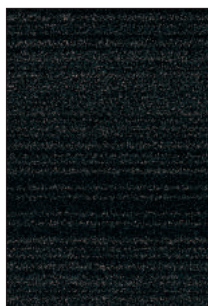

bruin nr. 3922

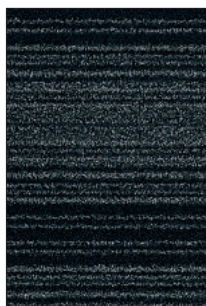

grijs nr. 3928

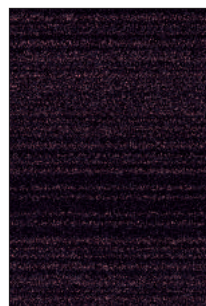

rood nr. 3929



Omschrijving

FORZA-CONNECT is een sterke en hoogwaardige schoonloopzone, speciaal ontwikkeld om de inloop van vuil en vocht te voorkomen. De unieke combinatie van schrapende en absorberende vezels vormt een schoonloopzone die droogt en tegelijkertijd een sterk borstelende werking heeft. Het vuil wordt vastgehouden in de FORZA-CONNECT schoonloopzone en verspreidt zich niet. U bespaart op schoonmaakkosten en zorgt voor een optimale levensduur van uw vloer of vloerbedekking.

FORZA-CONNECT is leverbaar in 4 gemêleerde kleuren, de strepen zijn uitgevoerd in zwart. FORZA-CONNECT, een entreetapijt met allure in een uniek dessin en bij uitstek geschikt voor projecttoepassingen.

Kleuren

Antraciet nr. 3920	Grijs nr. 3928
Bruin nr. 3922	Rood nr. 3929

Leveringsprogramma

Rollen met flexibele vinylrug

Breedte: 205 cm (incl. randen)

Levering: rollen en metrages aan weerszijden voorzien van 2,5 cm brede vinylranden.



Technische gegevens

Kwaliteit:	FORZA-CONNECT®
Fabricagemethode:	getuft
Pooltype:	gesneden pool
Poolmateriaal:	100% polyamide
Grondweefsel:	100% polyester
Dessin:	gemêleerd dessin met zwarte schrapper
Rug:	flexibele vinylrug

Constructiegegevens

Poolgewicht:	825 gram/m ²
Totaalgewicht:	3525 gram/m ²
Poolhoogte:	6 mm
Totale hoogte:	8 mm
Pooldraden:	250.000 m ²
Dessin rapport:	29 cm

Test

Test	Norm	Resultaat
Gebruiksclassificatie:	EN 1307	klasse 32 (project)
Wateropnemend vermogen:	TNO W6034	5,3 ltr./m ²
Brandgedrag:	Euroclass	C _{FL} -S ₁
Slipgevoeligheid:		DS
Kleurechtheid tegen licht:	ISO 105 B02	>7 (schaal 1-8)
Kleurechtheid tegen wrijven:	ISO 105 X12	4-5 (schaal 1-5)
Kleurechtheid tegen water:	ISO 105 E01	4-5 (schaal 1-5)

Leginstructies

- FORZA-CONNECT lopers kunnen los gelegd worden
- bij grotere oppervlakken met intensief verkeer dient de schoonloopzone te worden verlijmd
- de ondergrond dient schoon, droog en vlak te zijn
- verlijming dient te geschieden volgens de instructies van de lijmfabrikant.

Onderhoud/reiniging

Dagelijks: vuil **op** de mat met stofzuiger te verwijderen
 Periodiek: schoonmaken met een sproei-extractie systeem (afhankelijk van de vervuiling).



EN 14041:2004

Bestekomschrijving

FORZA-CONNECT schoonloopzones

- de entree ruimten te voorzien van FORZA-CONNECT® schoonloopzone in de vuilverbergende kleur nr.... De schoonloopzone aan te brengen volgens de instructies van de fabrikant.
- uitsparingsdiepte: 9 mm



- sterke hoogwaardige schoonloopzone
- optimaal drogende werking
- uitsluitend geschikt voor binnentoepassing
- leverbaar in rollen, metrage of in tegelvorm
- projectklasse 33 (EN 1307)
- zandabsorptie klasse 3: > = 90%
- 100% recycled Econyl® polyamide
- 9 eigentijdse kleuren

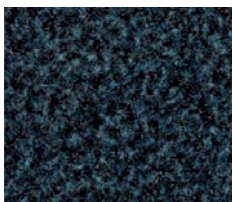
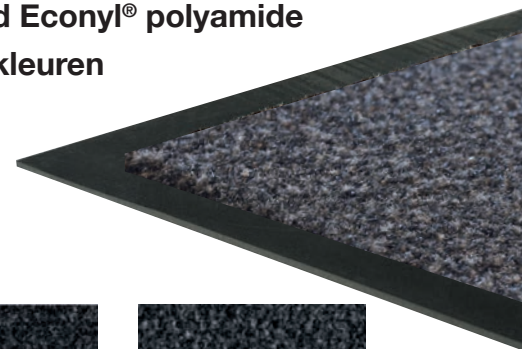

groen nr. 7137



blauw nr. 7136



leisteengrijs nr. 7138



zwart nr. 7130



grijs nr. 7135

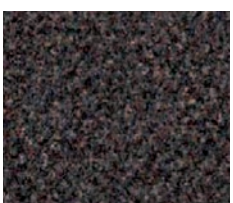

lesteenbruin nr. 7131

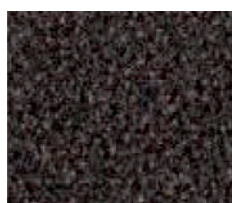

bruin nr. 7132

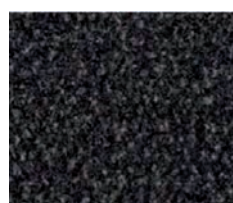

donkerbruin nr. 7134



rood nr. 7139



Omschrijving

FORZA-FRONT is een sterke en hoogwaardige schoonloopzone waarmee de inloop van vuil en vocht in gebouwen maximaal wordt voorkomen.

FORZA-FRONT schoonloopzones zijn uitermate geschikt voor zwaar en intensief projectgebruik. Ideaal voor bijvoorbeeld publieke gebouwen, kantoren en winkels.

FORZA-FRONT is leverbaar in 9 eigentijdse vuilverbergende kleuren en is eenvoudig te reinigen.

Groen	nr. 7137
Blauw	nr. 7136
Leisteengrijs	nr. 7138
Zwart	nr. 7130
Grijs	nr. 7135
Leisteenbruin	nr. 7131
Bruin	nr. 7132
Donkerbruin	nr. 7134
Rood	nr. 7139

Leveringsprogramma

Rollen met flexibele vinylrug

Breedten: 135 cm (incl. randen)
200 cm (incl. randen)

Levering: rollen van ca. 20 meter of metrage

Rollen en metrages aan 2 zijden voorzien van 2,5 cm brede vinylranden

Tegels

Brandklasse: Cfl-s1
Afmetingen: 50 x 50 cm
Leverbaar in grijs nr. 7135
1 doos bevat 12 tegels (3 m²)

Technische gegevens

Kwaliteit: FORZA-FRONT
Fabricagemethode: getuft
Pooltype: gesneden
Poolmateriaal: 100% recycled (Econyl®) polyamide

Grondweefsel: nonwoven PET/PA
Dessin: gemêleerd

Constructiegegevens

Onderzoeksmethode ISO 1763, ISO 1765, ISO 1766 en ISO 8543

Poolgewicht:	g/m ²	ca. 900
Totaalgewicht:	g/m ²	ca. 3.700
Poolhoogte:	mm	ca. 6
Totale hoogte:	mm	ca. 8
Pooldichtheid:	g/m ³	0,125
Pooldraden per:	m ²	ca. 130.000

Test

Gebruiksclassificatie:	Norm	Resultaat
Comfot klasse:	EN 1307	klasse 33 (project)
Toepasbaar op trappen:	EN 1307	LC3 (project)
Geschikt voor rolstoelen:	EN 1963	ja, intensief gebruik
	EN 985 deel A	ja, intensief gebruik en continu gebruik

Wateropnemend

vermogen:	TNO W6034	4,8 ltr./m ²
Brandgedrag:	Euroclass	B _{FL} -S ₁

Kleurechtheid tegen licht: ISO 105 B02 >7 (schaal 1-8)

Kleurechtheid tegen wrijven: ISO 105 X12 4 (schaal 1-5)

Leginstructies

- standaardmatten en lopers kunnen los gelegd worden
- bij grotere oppervlakken met intensief verkeer dient de schoonloopzone te worden verlijmd
- de ondergrond dient schoon, droog en vlak te zijn
- verlijming dient te geschieden volgens de instructies van de lijmfabrikant.

Onderhoud/reiniging

Dagelijks: vuil op de mat met stofzuiger te verwijderen
Periodiek: schoonmaken met een sproei-extractie systeem (afhankelijk van de vervuiling).



Bestekomschrijving

FORZA-FRONT schoonloopzones

- de entree ruimten te voorzien van FORZA-FRONT® schoonloopzone in de vuilverbergende kleur nr.... De schoonloopzone aan te brengen volgens de instructies van de fabrikant.
- uitsparingsdiepte: 8 mm



- sterke hoogwaardige schoonloopzone
- drogende werking, tot 3x meer vochtabSORPTIE
- uitsluitend geschikt voor binnentoepassing
- eenvoudig te reinigen
- dikte: 9 mm
- keuze uit 10 design kleuren (matching all floors)
- leverbaar in rollen, metrage of als standaardmatten
- projectklasse 33



asgrijs 8083



baksteenrood 8092



betongrijs 8081



bordeauxrood 8091



dennengroen 8071



houtschoolgrijs 8051



kalksteengrijs 8011



leisteengrijs 8082



walnotbruin 8021

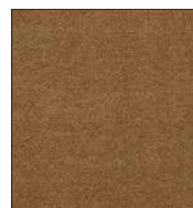

zandsteenoker 8031



Omschrijving

FORZA-HYDRO is een sterke en hoogwaardige schoonloopzone waarmee de inloop van vuil en vocht maximaal wordt voorkomen. FORZA-HYDRO is voorzien van een nieuwe nylon poolconstructie die niet alleen geschikt is voor zwaar projectgebruik (klasse 33), maar ook aantoonbaar drie keer meer vocht opneemt. FORZA-HYDRO is leverbaar in 10 design kleuren, waardoor het voor iedere vloer een passende combinatie biedt. FORZA-HYDRO is bij uitstek geschikt voor projecttoepassingen, bespaart schoonmaakkosten en zorgt voor een optimale levensduur van de vloerbedekking.

Kleuren

Kalksteengrijs	8011
Walnootbruin	8021
Zandsteenoker	8031
Houtskoolgrijs	8051
Dennengroen	8071
Betongrijs	8081
Leisteengrijs	8082
Asgrijs	8083
Bordeaurood	8091
Baksteenrood	8092

Leveringsprogramma

Rollen met flexibele vinylrug
 Breedten: 135 cm (incl. randen)
 200 cm (incl. randen)
 Levering: rollen van 20 meter of metrage
 Rollen en metrages aan 2 zijden voorzien van 2,5 cm brede vinylranden.

Matten met vinylrug

Afmetingen (incl. randen)
 90 x 60 cm
 150 x 90 cm
 200 x 135 cm
 Alle matten zijn rondom voorzien van 2,5 cm brede vinylranden.

Technische gegevens

Kwaliteit:	FORZA-HYDRO®
Fabricagemethode:	getuft
Pooltype:	gesneden pool
Poolmateriaal:	100% polyamide 6
Gronddoek:	Colback® polyester vlies
Dessin:	Standaard: gemêleerd dessin
Rug:	flexibele vinylrug

Constructiegegevens

Onderzoeksmethode ISO 1763, ISO 1765, ISO 1766 en ISO 8534.

Poolgewicht:	g/m ²	ca. 900
Totaalgewicht:	g/m ²	ca. 3700
Poolhoogte: ISO 1766	mm	ca. 6
Totale hoogte: ISO 1765	mm	ca. 8,5
Pooldichtheid:	g/cm ³	0,128
Poolraden per:	m ²	118.000

Test

Gebruiksclassificatie:	Norm	Resultaat
EN 1307		klasse 33 (project)
Geschikt voor stoelen met zwenkwielen:	EN 985 deel A	ja, klasse A continue gebruik < 0,4%
Vormvastheid:	EN 985	
Wateropnemend vermogen:	TNO W6034	5,0 ltr/m ²
Brandgedrag:	Euroclass	B _{FL} -S ₁
Kleurechtheid tegen licht:	ISO 105 B02	6 (schaal 1-8)
Kleurechtheid tegen wrijven:	ISO 105 X12	4-5 (schaal 1-5)
Kleurechtheid tegen water:	ISO 105 E01	4 (schaal 1-5)

Leginstructies

- standaardmatten en lopers kunnen los gelegd worden
- bij grotere oppervlakken dient de schoonloopzone te worden verlijmd
- de ondergrond dient schoon, droog en vlak te zijn
- verlijmd dient te geschieden met een voor vinylvloeren geschikte lijm volgens de instructies van de lijmfabrikant.

Onderhoud/reiniging

Dagelijks: vuil op de mat met stofzuiger verwijderen
 Periodiek: schoonmaken met een sproei-extractie systeem (afhankelijk van de vervuiling).



EN 14041:2004

Bestekomschrijving

FORZA-HYDRO schoonloopzones

- de entreeruimten te voorzien van FORZA-HYDRO® schoonloopzone in de vuilverbergende kleur nr.... De schoonloopzone aan te brengen volgens de instructies van de fabrikant.
- uitsparingsdiepte: 9 mm



- sterke hoogwaardige schoonloopzone
- optimaal drogende werking
- uitsluitend geschikt voor binnentoepassing
- leverbaar in rollen, metrage of als standaardmatten
- zandabsorptie Klasse 3: $\geq 90\%$
- 100% Polyamide
- 6 eigentijdse kleuren



zwart 6840

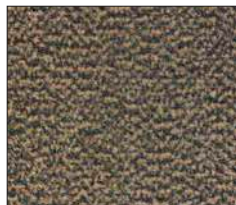

beige 6841

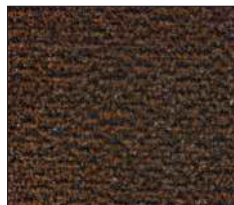

bruin 6842



blauw 6846

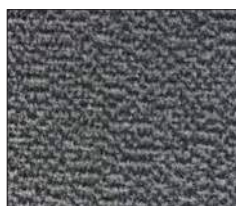

grijs 6848



rood 6849

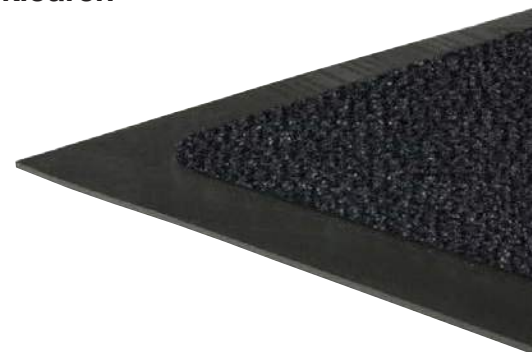



Omschrijving

Forza-Toptex is een sterke en hoogwaardige schoonloopzone waarmee de inloop van vuil en vocht in gebouwen maximaal wordt voorkomen. Het vuil wordt vastgehouden in de schoonloopzone en verspreidt zich niet over de overige vloerbedekking.

Kleuren

Forza-Toptex is leverbaar in 6 eigentijdse, vuilverbergende kleuren en is eenvoudig te reinigen.

Zwart	6840
Beige	6841
Bruin	6842
Blauw	6846
Grijs	6848
Rood	6849

Leveringsprogramma

Rollen met flexibele vinylrug

Breedten: 135 cm (incl. randen)
200 cm (incl. randen)

Levering: rollen van ca. 20 meter of metrage

Rollen en metrages aan 2 zijden voorzien van 2,5 cm brede vinylranden.



Technische gegevens

Kwaliteit:	Forza-Toptex
Fabricagemethode:	getuft
Pooltype:	gesneden
Poolmateriaal:	100% Polyamide
Grondweefsel:	nonwoven PET/PA
Dessin:	gemêleerd
Rug:	PVC

Contractgegevens

Onderzoekmethode ISO 1763, ISO 1765, ISO 1766 en ISO 8534.

Poolgewicht:	g/m ²	550
Totaalgewicht:	g/m ²	2700
Poolhoogte:	mm	4,5
Totale hoogte:	mm	6,5
Pooldichtheid:	g/m ²	0,092

Test

Test	Norm	Resultaat
Gebruiksclassificatie:	EN 1307	klasse 32
Comfort klasse:	EN 1307	klasse LC1
Toepasbaar op trappen:	EN 1963	ja, intensief gebruik
Geschikt voor rolstoelen:	EN 985 deel A	ja, intensief gebruik

Wateropnemend

vermogen:	TNO W6034	4,8 ltr./m ²
Brandgedrag:	Euroclass	Cfl /s1

Kleurechtheid tegen licht:	ISO 105 B02	>7 (schaal 1-8)
Kleurechtheid tegen wrijven:	ISO 105 X12	>4 - 5(schaal 1-5)

Leginstructies

- standaardmatten en lopers kunnen los gelegd worden
- bij grotere oppervlakken met intensief verkeer dient de schoonloopzone te worden verlijmd.
- de ondergrond dient schoon, droog en vlak te zijn.
- verlijming dient te geschieden volgens de instructies van de lijmfabrikant.

Onderhoud/reiniging

Dagelijks:	vuil op de mat met stofzuiger te verwijderen
Periodiek:	schoonmaken met een sproei-extractie systeem (afhankelijk van de vervuiling).



Bestekomschrijving

FORZA-TOPTEX schoonloopzones

- De entree ruimten te voorzien van FORZA-TOPTEX schoonloopzone in de vuilverbergende kleur nr.... De schoonloopzone aan te brengen volgens de instructies van de fabrikant.
- Uitsparingsdiepte: 8 mm

STORAX® matomrandingen

(Type matomranding kan per mattype variëren)

Type 2500: natuurlijk geanodiseerd aluminium

- universele matomrandingen van speciale omrandingsprofielen, op maat te leveren inclusief verstekken, hoekstukken en ankers
- geschikt voor uitsparingen van zowel 20 mm als 25 mm diepte
- bovenaanzicht 5 mm breed
- geen schroeven of popnagels nodig
- eenvoudige montage
- levering op maat.

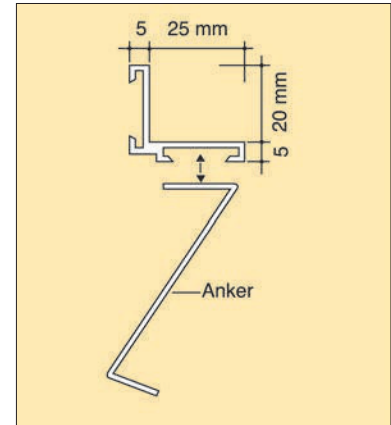
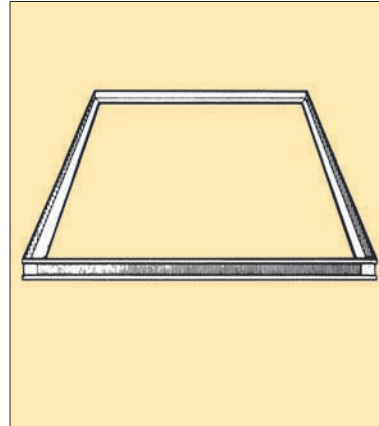

STORAX® aluminium aanloopprofielen (Type aanloopprofiel kan per mattype variëren)



Type 1200A, 1500A en 1800A

- natuurlijk geanodiseerd aluminium
- levering op maat, bevestigd aan de breedtezijde van de mat of als compleet frame (opbouwomranding).

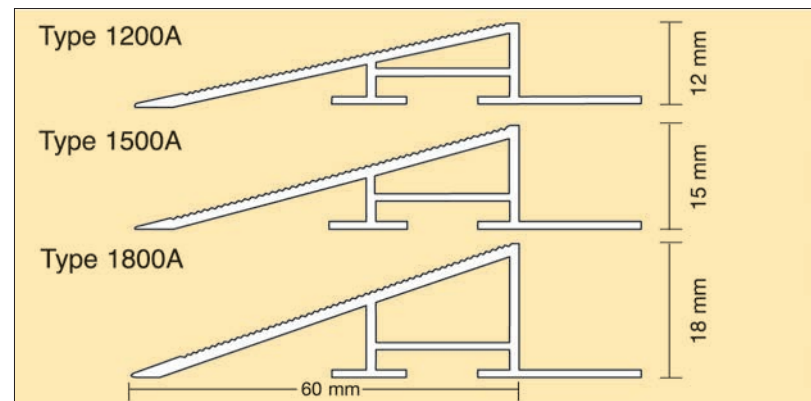

STORAX® T-profielen

Type 5500

- aluminium T-profiel om matten die in de breedte uit meerdere delen zijn vervaardigd op een esthetisch verantwoorde wijze op elkaar te laten aansluiten zodat de onderbreking in de matprofielen minder opvalt
- blank aluminium
- zichtbreedte 5 mm
- geschikt voor matten van 18 t/m 23 mm dikte

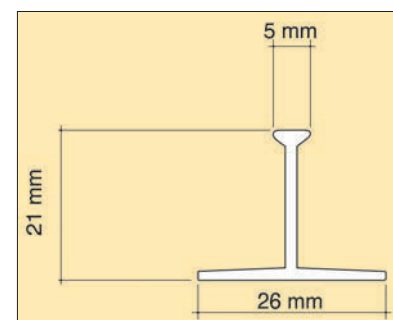
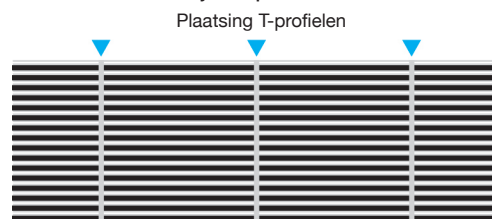

ATTENTIE: om technische redenen is het niet mogelijk om te garanderen dat de matstroken ter plekke van de T-profielen optisch exact doorlopen. (dit geldt ook voor matten waar geen T-profiel kan worden toegepast)

Forza schoonloopmat

- Afmetingen
- 90 x 60 cm
- 150 x 90 cm
- 200 x 135 cm
- Incl. vinyl omrandingen
- 4 kwaliteiten
- Voor binnentoepassing



Nova borstelmat

- Afmetingen
- 90 x 60 cm
- Dikte 22 mm
- Incl. aanloopprofiel
- Voor buiten toepassing
- Voor intensief loopverkeer



Flexis schraapmat

- Afmetingen
- 90 x 60 cm
- Dikte 15 mm
- Incl. aanloopprofiel
- Voor buitentoepassing
- Voor intensief en zwaar verkeer
- Kleur: grijs en zwart

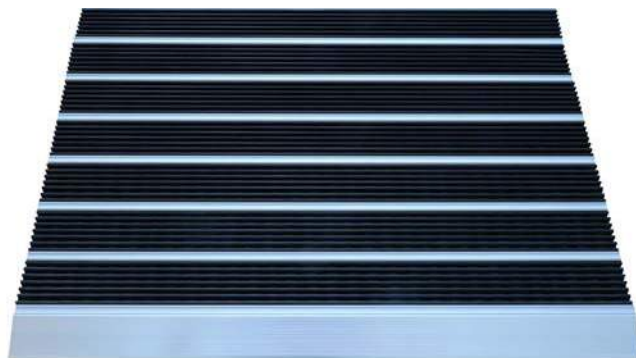

Rimalux rubber ringmat

- Afmetingen
- 150 x 100 cm
- Dikte 23 mm
- Excl. aanloopprofiel
- Voor buitentoepassing
- Voor intensief en zwaar verkeer

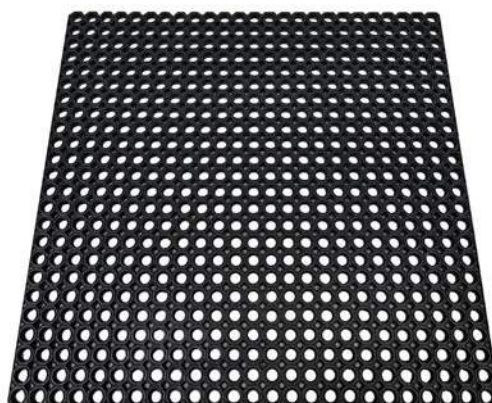

Voordelen STORAX inkommatten

- **compleet programma**

Voor praktisch elk vuil-inloop-probleem een passende oplossing

- **ruime keus qua kwaliteit**

Voor ieder budget een alternatief beschikbaar

- **levering op maat**

Inclusief insnijdingen/uitsparingen, afrondingen e.d.

- **inmeet- en plaatsingservice**

Tegen vergoeding kunnen matten met ingewikkelde vormen worden ingemeten en geplaatst door ervaren STORAX medewerkers

- **levertijden**

Standaard levertijd is 15 werkdagen, speciale levertijd in overleg

- **advies**

Deskundig advies over de optimale toepassing door STORAX medewerkers van de binnen- en buitendienst

- **ervaring**

Meer dan 40 jaar ervaring met entree-matsystemen

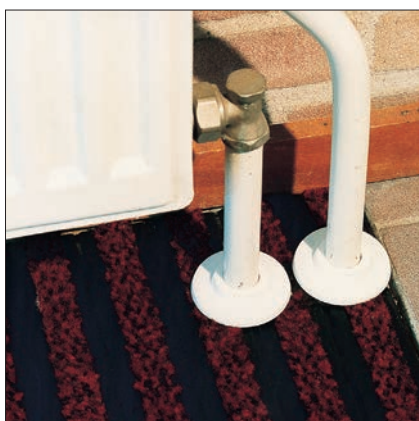

Voor elke vorm of toepassing is een geschikte STORAX mat beschikbaar.

Van matten geschikt voor woning-entrees tot sterke en vlakke entree-matten waaraan de zwaarste eisen worden gesteld.

Het Storax leveringsprogramma

- Entreematten
- Schoonloopzones
- Antislip
- Glasbalustrades
- Leuningen en balkonhekken
- Roosters
- Lamellenwand
- Zonwering
- Hoekbeschermers
- Muurbescherming
- Vloerluiken
- Vluchtluiken
- Dak- en inspectieluiken
- Dakluikladders en schaartrappen
- Brandwerende wandluiken en deuren
- Voegprofielen
- Trapneuzen
- Tegelprofielen
- Schopplaten en speciaal zetwerk
- Plinten en vloerprofielen
- Lichtkoepels/ Lichtstraten
- Dakdoorvoeren
- Tegeldragers

